



Inogen Rove 6™

PORTABLE OXYGEN CONCENTRATOR SYSTEM

System Catalog: IS-501
Concentrator Catalog: IO-501



USER MANUAL

CZECH, HUNGARIAN, POLISH,
ROMANIAN, SLOVAK

Rx ONLY Caution: USA Federal law restricts this device to sale by or on the order of a physician. May also be applicable in other countries.

OBSAH

1. VPŘED	5
1.1 Všeobecné informace	5
1.2 Dodržování norem	5
1.3 Typografické konvence.....	6
2. URČENÉ POUŽITÍ	6
2.1 Indikace pro použití a klinický přínos.....	6
2.2 Kontraindikace	6
2.3 Kategorie Pacientů	6
3. BEZPEČNOSTNÍ POKYNY	6
3.1 Výstrahy	6
3.2 Upozornění.....	8
4. POKYNY A ŠKOLENÍ	9
5. POPIS VÝROBKU	10
5.1 Schématický popis.....	10
6. VŠEOBECNÉ POKYNY K POUŽITÍ	11
6.1 Seznam příslušenství	12
6.2 Sady nabíjecí baterie (BA-500, BA-508 a BA-516)	12
6.3 Postup pro použití nosní kanyly.....	15
6.4 Síťový adaptér DC (BA-502/ BA-501).....	15
6.5 Napájecí kabel DC (BA-306).....	16
6.6 Externí nabíječka baterií (BA-503, volitelné příslušenství, není součástí dodávky).....	17
7. NÁVOD K POUŽITÍ	18
7.1 Provozní principy a nezbytný výkon.....	18
7.2 Pneumatické schéma.....	18
7.3 Příprava vašeho koncentrátoru k použití.....	19
7.4 Použití vašeho koncentrátoru	21
7.5 Uchovávání vašeho koncentrátoru.....	25
7.6 Reagování na alarmy.....	25
7.7 Cestování s vaším koncentrátorem	25
8. ALARMOVÉ KONTROLKY A GLOSÁŘ IKON PŘÍSTROJE	26
8.1 Přehled informací.....	26

8.2 Ikony režimu	27
8.3 Ikony Bluetooth (pro modely s Bluetooth)	27
8.4 Informační ikony	28
8.5 Alarmy	28
9. ODSTRAŇOVÁNÍ PROBLÉMŮ	32
10. ČIŠTĚNÍ, PÉČE A ÚDRŽBA.....	33
10.1 Výměna kanyly	34
10.2 Čištění krytu	34
10.3 Čištění a výměna filtru (RP-500)	34
10.4 Výměna hrotu kanyly a výstupního filtru (RP-506).....	35
10.5 Výměna pojistky napájecího kabelu DC (RP-125)	36
10.6 Výměna sloupku.....	37
10.7 Péče o baterii a její údržba	40
10.8 Životnost.....	40
11. PÁROVÁNÍ VAŠEHO ZAŘÍZENÍ S APLIKACÍ CONNECT	40
11.1 Párování vašeho zařízení s mobilní aplikací.....	41
11.2 Kyberbezpečnost	43
12. OPRAVA A LIKVIDACE PŘÍSTROJE.....	43
12.1 Oprava	43
12.2 Likvidace	43
13. PROHLÁŠENÍ O OMEZENÍ ZÁRUKY	43
14. OCHRANNÉ ZNÁMKY A PROHLÁŠENÍ O ODMÍTNUTÍ ODPOVĚDNOSTI	44
14.1. Ochranná známka	44
14.2. Prohlášení o odmítnutí odpovědnosti.....	44
14.3. Tento dokument.....	44
14.4. Pro pomoc.....	44
15. TECHNICKÝ POPIS	45
15.1 Technické údaje.....	45
15.2 Nastavení pulzního objemového průtoku	46
15.3 Informace o elektromagnetické kompatibilitě (EMC)	46
16. SPECIFIKACE A SHODA BEZDRÁTOVÉ KOMUNIKACE.....	49
17. KLAVESA SYMBOLŮ	51

1. VPŘED

V tomto návodu naleznete podrobné pokyny k varování, upozornění, specifikacím a dalším informacím.

Důležité:

- Uživatel si musí přečíst celý tento návod k použití před použitím přenosného kyslíkového koncentrátoru Inogen Rove 6. Pokud tak neučiníte, může to mít za následek zranění a/nebo smrt. Máte-li dotazy k informacím obsazeným v této uživatelské příručce nebo k bezpečnému provozu tohoto systému, kontaktujte dodavatele zařízení.
- Pokud v souvislosti s používáním tohoto výrobku došlo k úmrtí nebo vážnému zhoršení zdraví, mělo by to být oznámeno společnosti Inogen, Inc. a příslušnému úřadu ve vaší zemi.

1.1 VŠEOBECNÉ INFORMACE

Tato uživatelská příručka poskytuje informace pro uživatele přenosného kyslíkového koncentrátoru Inogen Rove 6. Pro stručnost se v tomto dokumentu někdy používají termíny „koncentrátor“, „POC“, „jednotka“ nebo „zařízení“ pro označení přenosného kyslíkového koncentrátoru Inogen Rove 6. Pojmy „Pacient“ a „Uživatel“ se používají zaměnitelně.

1.2 DODRŽOVÁNÍ NOREM

Toto zařízení je uvedeno u mezinárodně uznávané zkušební laboratoře a klasifikováno z hlediska úrazu elektrickým proudem, požáru a mechanického nebezpečí v souladu s následujícími normami:

- IEC 60601-1:2005+AMD1:2012, Zdravotnické elektrické přístroje — Část 1: Obecné požadavky na základní bezpečnost a nezbytnou funkčnost
- IEC 60601-1-2:2014+AMD1:2020, Zdravotnické elektrické přístroje — Část 1-2: Všeobecné požadavky na bezpečnost – Skupinová norma: Elektromagnetická rušení — Požadavky a zkoušky
- IEC 60601-1-8:2006+AMD1:2012, Zdravotnické elektrické přístroje — Část 1-8: Zdravotnické elektrické přístroje — Část 1-8: Obecné požadavky na základní bezpečnost a nezbytnou funkčnost — Pomocný standard: Všeobecné požadavky, zkoušky a pokyny pro poplašné systémy ve zdravotnických elektrických přístrojích a zdravotnických elektrických systémech
- IEC 60601-1-11:2015 Zdravotnické elektrické přístroje. Část 1-11: Obecné požadavky na základní bezpečnost a nezbytnou funkčnost — Skupinová norma: Požadavky na zdravotnické

elektrické přístroje a zdravotnické elektrické systémy používané v prostředí domácí zdravotní péče

- IEC 60601-1-6:2010+AMD1:2013+AMD2:2020, Zdravotnické elektrické přístroje — Část 1-6: Obecné požadavky na základní bezpečnost a nezbytnou funkčnost - Skupinová norma: Použitelnost
- ISO 80601-2-69:2014, Zdravotnické elektrické přístroje — Část 2-69: Dílčí požadavky na základní bezpečnost a nezbytnou funkčnost zařízení koncentrátoru kyslíku
- ISO 80601-2-67:2014, Zdravotnické elektrické přístroje — Část 2-67: Dílčí požadavky na základní bezpečnost a nezbytnou funkčnost zařízení šetřícího kyslík
- ISO 80601-2-69:2020, Zdravotnické elektrické přístroje — Část 2-69: Požadavky na základní bezpečnost a nezbytnou funkčnost zařízení koncentrátoru kyslíku
- ISO 80601-2-67:2020, Zdravotnické elektrické přístroje — Část 2-67: Požadavky na základní bezpečnost a nezbytnou funkčnost zařízení šetřícího kyslík
- RTCA DO-160G, Podmínky prostředí a zkušební postupy pro palubní zařízení
- ISO 18562-1:2017, Hodnocení biokompatibility cest dýchacího plynu ve zdravotní péči - Část 1: Vyhodnocování a testování v rámci procesu řízení rizik
- ISO 18562-2:2017, Hodnocení biokompatibility cest dýchacího plynu ve zdravotní péči - Část 2: Zkoušky emise pevných částic
- ISO 18562-3:2017, Hodnocení biokompatibility cest dýchacího plynu ve zdravotní péči - Část 3: Zkoušky emise těkavých organických látek (VOC)
- IEEE/ANSI C63.27-2017, Americký národní standard pro hodnocení bezdrátové koexistence
- Specifikace jádra Bluetooth, verze 4.2
- RED 2014/53/EU
- CAN/CSA C22.2 č. 60601-1:14 (R2018) Zdravotnické elektrické přístroje — Část 1: Obecné požadavky na základní bezpečnost a nezbytnou funkčnost (Schváleno IEC 60601-1:2005, třetí vydání, 2005-12, včetně dodatku 1:2012, s kanadskými odchylkami)

1.2.1 KLASIFIKACE ZDRAVOTNICKÝCH PŘÍSTROJŮ

- Zařízení třídy ochrany II podle IEC
- Funkční část typu BF
- IP22 - Chráněno před vniknutím prstů a cizích těles větších než 0,5 palce (12,5 mm). Ochrana před přímým dopadem vody do 15° od svislice.
- Není vhodný k použití v přítomnosti hořlavé anestetické směsi se vzduchem, kyslíkem nebo oxidem dusným.
- Určeno pro nepřetržitý provoz.

1.2.2 SÍŤ IT

Důležité: Síť IT je systém, který tvoří bezdrátový (Bluetooth) přenos mezi zařízením a aplikací Inogen Connect.

- Připojení zařízení k síti IT může mít za následek dříve neidentifikovaná rizika pro pacienty, operátory nebo třetí strany.
- Následné změny v síti IT mohou způsobit nová rizika a vyžadují dodatečnou analýzu.
- Změny v síti IT zahrnují:
 - Změny konfigurace sítě IT
 - Připojení dalších kusů k síti IT
 - Odpojování jednotek od sítě IT
 - Aktualizace zařízení připojeného k síti IT

1.3 TYPOGRAFICKÉ KONVENCE

- Tato uživatelská příručka obsahuje varování, upozornění a poznámky, které upozorní na nejdůležitější bezpečnostní a provozní aspekty přístroje. Pro usnadnění identifikace těchto položek, když se vyskytují v textu, jsou zobrazeny podle následujících typografických konvencí:
- **VÝSTRAHA:** Prohlášení, která popisují závažné nežádoucí reakce a potenciální bezpečnostní rizika.
- **UPOZORNĚNÍ:** Prohlášení, která obrací pozornost na informace týkající se jakékoli zvláštní péče, kterou by měl praktický lékař a/nebo pacient věnovat pro bezpečné a efektivní používání přístroje.
- **DŮLEŽITÉ:** Prohlášení upozorňující na další důležité informace o přístroji nebo postupech.

2. URČENÉ POUŽITÍ

Přenosný kyslíkový koncentrátor Inogen Rove 6 poskytuje vysokou koncentraci doplňkového kyslíku

pro pacienty, kteří vyžadují respirační terapii na základě receptu. Může být použit v domácnosti, v práci, vozidle, vlaku, letadle, lodích a dalších dopravních prostředcích.

2.1 INDIKACE PRO POUŽITÍ A KLINICKÝ PŘÍNOS

Inogen Rove 6 se používá na předpis a je určený pro pacienty vyžadující dodatečný přísun kyslíku pro zvýšení saturace krve kyslíkem.

2.2 KONTRAINDIKACE

Tento přístroj má být používán jako dodatečný zdroj kyslíku a **NENÍ URČEN** k podpoře nebo udržení života. Tento výrobek používejte **POUZE** v případě, že je pacient schopen spontánního dechu a je schopen se nadechnout a vydechnout bez použití přístroje.

- **NEPOUŽÍVEJTE** ve spojení s hořlavými anestetiky nebo hořlavými materiály.
- **NEPOUŽÍVEJTE** toto zařízení pro pacienty po tracheotomii.
- **NEPOUŽÍVEJTE** toto zařízení u osob, jejichž dýchání nemůže zařízení spustit během normálního odpočinku.

2.3 KATEGORIE PACIENTŮ

Pouze pro dospělé pacienty. Podle předpisu lékaře.

3. BEZPEČNOSTNÍ POKYNY

Pro zajištění bezpečné instalace, montáže a provozu koncentrátoru tyto pokyny **MUSÍ** být dodržovány. Pacient je určeným provozovatelem zařízení.

3.1 VÝSTRAHA

Nebezpečí zranění nebo poškození

- Nepoužívejte tento přístroj ve spojení se zvlhčovačem, nebulizérem nebo kontinuálním pozitivním tlakem v dýchacích cestách, nebo s připojením k jakémukoliv jinému zařízení. V tomto případě by mohlo dojít ke snížení výkonu a poškození zařízení.
- Rove 6 není odolný vůči magnetické rezonanci. Nevystavujte vlivům zařízení MRI ani jiných zařízení, která generují silná magnetická pole (například rentgen, skenování CT nebo jiné typy záření).
- Použití tohoto zařízení nebylo studováno v rámci pediatrické populace. Poradte se svým lékařem před použitím výrobku pro dětské

pacienty.

- Použití tohoto výrobku mimo zamýšlené použití a specifikace nebylo testováno a může vést k poškození výrobku, ztrátě funkce výrobku nebo zranění osob.
- Nepoužívejte tento výrobek jiným způsobem, než jak je popsáno v oddílu tohoto návodu specifikace a zamýšlené použití.
- Neupravujte zařízení. Jakékoli změny provedené na přístroji mohou způsobit nesprávnou funkčnost nebo poškození přístroje a vést ke zrušení platnosti vaší záruky, není-li to indikováno.
- Neprovádějte servis ani údržbu přístroje, pokud je v provozu.
- Pacient odpovídá za to, že bude mít náhradní zdroj kyslíku pro případ výpadku proudu nebo mechanického selhání. To by mělo být posouzeno při zahájení kyslíkové terapie na základě stavu pacienta, životních podmínek prostředí a schopnosti pacienta disponovat záložními zásobami doplňkového kyslíku. Tyto atributy by měly být pravidelně přehodnocovány dle změny stavu pacienta.
- Je odpovědností pacienta naplánovat při cestování záložní zdroj kyslíku; Inogen nepřebírá žádnou odpovědnost za jakékoli přerušení dodávky kyslíku, pokud není zajištěn záložní zdroj.
- Pokud se cítíte špatně nebo nepohodlně, nebo pokud koncentrátor nesignalizuje pulz kyslíku a neslyšíte a/nebo necítíte pulz kyslíku, **OKA-MŽITĚ** se poraďte se svým dodavatelem zařízení a/nebo lékařem.
- Pokud nejste schopni informovat o nepohodlí, budete možná potřebovat další monitorování a/nebo distribuovaný poplašný systém, který předá informace o nepohodlí a/nebo lékařské naléhavosti vašemu odpovědnému pečovateli, aby se předešlo poškození zdraví.
- Tento přístroj produkuje obohacený plynný kyslík, který urychluje spalování. Za provozu nepovolujte kouření nebo manipulace s otevřeným ohněm v okruhu 2m (6.56ft) od přístroje. Kouření během kyslíkové terapie je nebezpečné a může mít za následek popáleniny obličeje nebo smrt. Pokud jste kuřák, musíte vždy vypnout koncentrátor kyslíku, vyjmout kanylu a opustit místnost, kde je umístěn koncentrátor kyslíku nebo kanyla. Pokud nemůžete opustit místnost, musíte počkat 10 minut po zastavení přívodu

kyslíku.

- Kyslík podporuje hoření. Nenechávejte nosní kanylu na přikrývce postele nebo polštářích židlí. Pokud nepoužíváte koncentrátor kyslíku, vypněte jej.
- Přístroj nepoužívejte v přítomnosti znečišťujících látek, kouře nebo výparů. Nepoužívejte přístroj v přítomnosti hořlavých anestetik, čisticích prostředků nebo jiných chemických výparů. Nepoužívejte aerosolové spreje v blízkosti zařízení.
- Nepoužívejte jiné napájecí zdroje, napájecí kabely nebo příslušenství, než které jsou uvedeny v tomto návodu k použití. Použití nespecifikovaných napájecích zdrojů, napájecích kabelů nebo příslušenství může vést ke vzniku bezpečnostního rizika a/nebo k omezení správného fungování přístroje.
- Pro zamezení riziku požáru a popálenin, nepoužívejte na zařízení nebo v jeho blízkosti, na obličej nebo horní část hrudníku olej, mazivo nebo produkty na bázi ropy. Během nastavení nebo kyslíkové terapie používejte pouze krémy nebo masti na vodní bázi, které jsou kompatibilní s kyslíkem.
- Pro zamezení riziku požáru a popálenin, nemažte fitinky, spoje, hadičky ani jiné příslušenství koncentrátoru kyslíku.
- Udržujte šňůry mimo dosah dětí a domácích zvířat, aby se předešlo nebezpečí udušení nebo uškrcení.
- Pacient nese odpovědnost za použití pouze dílů a příslušenství uvedených v tomto návodu k použití. Součásti a příslušenství používané pacientem, které nejsou doporučeny v tomto návodu k použití, jsou na výhradní odpovědnost pacienta. Inogen nenese žádnou odpovědnost za použití dílů a příslušenství, které nejsou uvedeny v tomto návodu k použití.
- Pacient odpovídá za pravidelné kontrolování baterie a její výměnu v případě potřeby dle tohoto návodu. Společnost Inogen nepřebírá žádnou odpovědnost za osoby, které nedodržují doporučení výrobce.
- Aby bylo zajištěno, že dostáváte terapeutické množství kyslíku dle vašeho zdravotního stavu, musí být přístroj (1) používán pouze poté, co bylo individuálně určeno nebo předepsáno jedno nebo více nastavení pro vaši konkrétní úroveň aktivit, (2) používán se specifickou

kombinaci dílů a příslušenství, které jsou v souladu se specifikací výrobce koncentrátoru a které byly použity při určení vašeho nastavení.

- Nastavení jiných modelů nebo značek zařízení pro kyslíkovou terapii nemusí odpovídat nastavení tohoto přístroje.
- Nastavení tohoto přístroje nemusí odpovídat nastavení zařízení, která poskytují nepřetržitý průtok kyslíku.
- Je pravděpodobné, že použití tohoto přístroje v nadmořské výšce nad 3 048 m (10 000 stop) nebo mimo teplotní rozsah 5 až 40 °C (41 až 104 °F) nebo relativní vlhkost nad 95 % nepříznivě ovlivní průtok a procento kyslíku a následně kvalitu kyslíkové terapie. Použití tohoto přístroje ihned po skladování při teplotách mimo povolený provozní rozsah může nepříznivě ovlivnit provoz přístroje, dokud se teplota nevrátí do povoleného provozního rozsahu. Vítr nebo silný průvan mohou nepříznivě ovlivnit přesné podání kyslíkové terapie.
- Selhání přístroje způsobí návrat k vašemu předchozímu stavu před zahájením kyslíkové terapie. Tento stav se bude lišit u každého jednotlivého pacienta.
- Správné umístění a polohování nosní kanyly v nose je rozhodující pro konzistentní provoz tohoto zařízení.
- Nepoužívejte tento přístroj ve spojení se zvlhčovačem, nebulizérem nebo kontinuálním pozitivním tlakem v dýchacích cestách, ani paralelně nebo sériově s jinými koncentrátory kyslíku nebo zařízeními pro kyslíkovou terapii. V tomto případě by mohlo dojít ke snížení výkonu a poškození zařízení.

3.2 UPOZORNĚNÍ!

Riziko drobného zranění nebo nepohodlí

- Tento přístroj, díly a příslušenství jsou určeny pro použití při rychlosti průtoku mezi nastavením 1 a nastavením 6.
- Nekompatibilní díly a příslušenství mohou způsobit snížení výkonu nebo poškození a mohou vést ke ztrátě vaší záruky.
- Přístroj byl navržen tak, aby dodával průtok velmi čistého kyslíku. Informační alarm „Oxygen Low“ (Nízká koncentrace kyslíku) vás upozorní, pokud koncentrace kyslíku poklesne. Pokud tento alarm přetrvává, obraťte se na

dodavatele přístroje.

- Nastavení průtoku kyslíku musí být určeno a zaznamenáno lékařem pro každého pacienta individuálně, včetně konfigurace přístroje, jeho součástí a příslušenství. Je odpovědností pacienta pravidelně přehodnocovat nastavení terapie z hlediska účinnosti.
- Neupravujte zařízení. Jakékoli změny provedené na přístroji mohou způsobit nesprávnou funkčnost nebo poškození přístroje a vést ke zrušení platnosti vaší záruky, není-li to indikováno.
- Nepoužívejte olej, maziva nebo ropné produkty v blízkosti přístroje nebo jeho příslušenství.
- Na přístroj nebo na jeho příslušenství nepoužívejte maziva.
- Neblokujte vstup nebo výstup vzduchu, když je přístroj v provozu. Blokování cirkulace vzduchu nebo umístění přístroje v blízkosti zdroje tepla mohou vést k vnitřnímu hromadění tepla a vypnutí nebo poškození koncentrátoru. V případě změn výkonu zařízení, obraťte se prosím na oddíl řešení problémů tohoto návodu.
- Nepoužívejte přístroj bez nasazeného filtru částic. Částice nasáté do systému mohou způsobit poškození přístroje.
- Při ukládání neomotávejte kabely kolem napájecího zdroje. Přes kabely nepřejíždějte, nepřetahujte věci ani na ně nestavte žádné předměty. V opačném případě by mohlo dojít k poškození kabelů a znemožnění napájení přístroje.
- Nepoužívejte napájecí kabel DC s rozbočovačem cigaretové zástrčky. Mohlo by to způsobit přehřívání napájecího kabelu (DC).
- Nedemontujte napájecí zdroj. Mohlo by dojít k poškození zařízení a/nebo ke vzniku bezpečnostního rizika.
- Do zdířky napájecího zdroje nestrkejte nic jiného než přiloženou síťovou šňůru. Pokud používáte prodlužovací kabel, použijte takový, který má označení Underwriters Laboratory (UL) a minimální tloušťku drátů 1.2 mm. K této prodlužovací šňůře nepřipojujte žádná jiná zařízení.
- Nepřebalujte koncentrátor, příslušenství nebo systémy pro přepravu do obalů, které Inogen nedodává.

- Pokud je připojen napájecí kabel DC, nesmíte nastartovat motor. To může způsobit výkyvy napětí, které by mohly vypnout a/nebo poškodit zařízení.
- Nikdy nenechávejte přístroj na místech, kde mohou působit vysoké teploty, např. v zaparkovaném autě na slunci.
- Nedotýkejte se vystouplých elektrických kontaktů na externí nabíječe baterií. Poškození těchto kontaktů by mohlo ovlivnit průběh nabíjení.
- Zařízení bude fungovat tak, jak je uvedeno, pouze v případě použití v rozsahu nadmořské výšky a vlhkosti uvedeném v tomto návodu k použití
- Přístroj vždy udržujte v suchu. Vystavení působení vody může vést k úrazu elektrickým proudem a/nebo k poškození.
- Pro zajištění optimální životnosti sít (sloupků) se doporučuje časté používání produktu.
- Baterie přístroje funguje jako sekundární zdroj napájení v případě plánovaného nebo nečekaného odpojení externího zdroje napájení. I když je přístroj napájen z externího zdroje napájení, v jednotce by měla být správně vložená baterie. Pokud tak učiníte, minimalizujete riziko přerušování provozu, a alarmy zůstanou funkční.
- Napájecí zdroj se musí nacházet na dobře odvětrávaném místě, neboť je chlazen cirkulujícím vzduchem. Napájecí zdroj se může během provozu zahřát; pokud k tomu dojde, nechejte před manipulací vychladnout, aby se zabránilo zranění.
- Ujistěte se, že v auto zásuvce není cigaretový popel a že zástrčka adaptéru je řádně zastrčena, jinak může dojít k přehřívání.
- Ujistěte se, že má napájecí zásuvka ve vozidle dostatečné jištění vyhovující napájecím požadavkům přístroje (minimálně 15 A). Pokud napájecí zásuvka nepodporuje zatížení 15 A, může dojít ke spálení pojistky nebo poškození zásuvky.
- Při napájení zařízení v automobilu se ujistěte, že motor vozidla běží před připojením napájecího DC kabelu do adaptéru zapalovače cigaret. Provoz přístroje bez nastartovaného motoru by mohl úplně vybit autobaterii.
- Změna nadmořské výšky (např. přesun od moře do hor) může ovlivnit celkové množství

kyslíku dostupného pro uživatele. Před cestou do míst s nízkou nebo vysokou nadmořskou výškou se poraďte s lékařem, zda je zapotřebí upravit vaše nastavení průtoku.

- Chraňte baterie před kapalinami. Pokud se baterie namočí, okamžitě ji přestaňte používat a baterii patřičným způsobem zlikvidujte.
- Chcete-li prodloužit životnost baterie, dlouhodobě ji nepoužívejte v prostředích s teplotami nižšími než 5 °C nebo vyššími než 35 °C. Baterii skladujte na chladném, suchém místě. Skladujte ji nabitou na 40–50 % kapacity.
- Pacienti, kteří vykazují dechovou námahu nižší než specifikovaná hodnota dýchací citlivosti, nemusí být schopni spustit přístroj pro dlouhodobou kyslíkovou terapií.

4. POKYNY A ŠKOLENÍ

Dodavatel výrobku musí zajistit, aby tam, kde je to vhodné, byla všem uživatelům tohoto zařízení poskytnuta uživatelská příručka.

VÝSTRAHA:

Nepoužívejte výrobek bez řádného samoškolení, a to přečtením této příručky.

Potřebujete-li po přečtení této uživatelské příručky další informace, obraťte se na dodavatele přístroje.

5. POPIS VÝROBKU

Systém přenosného kyslíkového koncentrátoru Inogen Rove 6 může obsahovat následující příslušenství: Síťový adaptér DC, napájecí kabel DC, dobíjecí baterie a přenosná brašna.

5.1 SCHÉMATICKÝ POPIS

Tento oddíl vám pomůže seznámit se s komponentami a rozhraním zařízení. Neprovádějte žádné akce na vašem PKK nebo s ním, dokud si nepřečtete oddíl 7 — PROVOZ Inogen Rove 6.

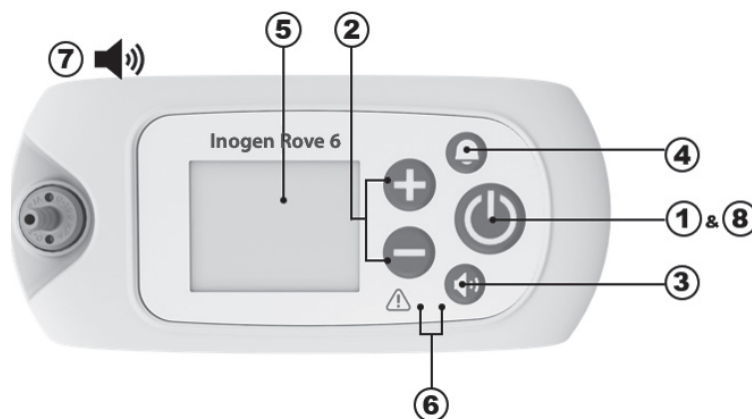

Položka	Popis	Funkce
1	Tlačítko napájení	<ul style="list-style-type: none"> Stisknutí a podržení tohoto tlačítka zapíná a vypíná přístroj. NEZKOUŠEJTE to po přečtení 7. oddílu, PROVOZ Inogen Rove 6.
2	Ovládací tlačítka nastavení průtoku	<ul style="list-style-type: none"> Použijte tlačítka nastavení průtoku – nebo + pro změnu nastavení. K dispozici je šest různých nastavení – 1 až 6.
3	Tlačítko ovládnutí hlasitosti	<ul style="list-style-type: none"> Stisknutím tohoto tlačítka se změní úroveň hlasitosti od 1 do 4.
4	Tlačítko zvonku	<ul style="list-style-type: none"> Toto tlačítko slouží k zapnutí nebo vypnutí zvukové výstrahy <i>detekce absence dýchání</i> přístroje. <ul style="list-style-type: none"> Když je tento režim ZAPNUT: Když během 60 sekund není detekován žádný dech, přístroj spouští zvukový a vizuální signál. Po 60 sekundách na přístroji se aktivuje "režim automatické pulzace". Po detekci dalšího dechu přístroj opustí „režim automatické pulzace“ a obnoví se pravidelný přívod kyslíku. Tento režim je zapnut, když je v levém horním rohu displeje zvonek. Dojde-li k výpadku napájení, zůstane v preferovaném uživatelském režimu nastaven slyšitelný monitor dechu. Zvukový alarm detekced.
5	Displej	<ul style="list-style-type: none"> Na displeji se zobrazuje informace o stavu zařízení, jako je nastavení průtoku, stav napájení, výdrž baterie a alarmy. Před použitím odstraňte z obrazovky nálepku FCC.
6	Kontrolky	<ul style="list-style-type: none"> Detekce dýchání LED: Zelená kontrolka indikuje detekci dechu. Signál/Alarm LED: Žlutá kontrolka indikuje buď změnu provozního stavu, anebo stav, který může vyžadovat zásah uživatele (alarm). Blikající kontrolka má vyšší prioritu než svítící kontrolka.
7	Zvukové signály	<ul style="list-style-type: none"> Zvukový signál (pípnutí) signalizuje buď změnu provozního stavu, anebo stav, který může vyžadovat zásah uživatele (alarm). Pípání v kratším intervalu znamená stav s vyšší prioritou.
8	Podsvícení	<ul style="list-style-type: none"> Po krátkém stisknutí tlačítka napájení se po dobu 15 sekund rozsvítí podsvícená obrazovka.

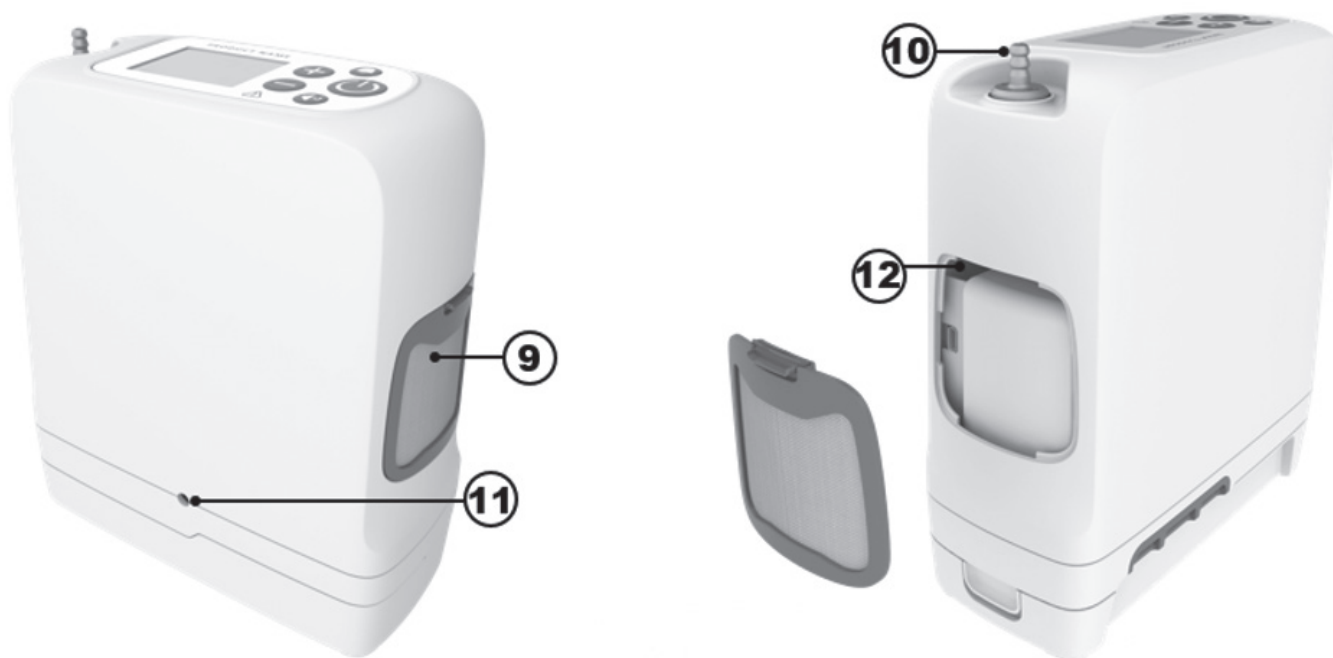

Položka	Popis	Funkce
9	Filtr částic	• Filtry vždy za provozu musí být nasazeny, aby při používání zajišťovaly přívod do přístroje vzduchu bez velkých částic.
10	Hrot kanyly	• Nosní kanyla se připojuje k přístroji pomoci tohoto hrotu.
11	Napájení	• Místo pro připojení externího napájecího zdroje AC nebo napájecího kabelu DC.
12	port USB	• Používá se pouze při údržbě.

6. VŠEOBECNÉ POKYNY PŘED POUŽITÍM

Různé příslušenství může zlepšit přenosnost a použití přenosného kyslíkového koncentrátoru Inogen Rove 6. Kromě přístroje, balení obsahuje příslušenství pro začátek práce a uživatelskou příručku. Úplný seznam dostupného příslušenství vám poskytne váš místní dodavatel kyslíku.

Před použitím vždy zkontrolujte přístroj a jeho příslušenství, zda nevykazují známky poškození.

Důležité: I když krabice nebo obal mohou vykazovat určité poškození, např. roztržení nebo promáčknutí, přístroj může být stále ve funkčním stavu. Pokud přístroj nebo jakékoli jeho příslušenství vykazuje jakékoli známky poškození, kontaktujte svého místního dodavatele kyslíku.

Než začnete, zkontrolujte, zda máte následující:

- Koncentrátor
- Baterie
- Přenosná brašna
- Síťový adaptér DC
- Napájecí kabel DC

6.1 SEZNAM PŘÍSLUŠENSTVÍ A NÁHRADNÍCH DÍLŮ

VÝSTRAHA!

Riziko smrti, zranění nebo poškození

Aby se zabránilo zranění nebo poškození, což způsobí ztrátu záruky, používejte pouze napájecí zdroje doporučené Inogen.

Používejte pouze napájecí zdroje/adaptéry nebo příslušenství uvedené v tomto návodu. Použití příslušenství, které není specifikováno, může způsobit nebezpečí a/nebo negativně ovlivnit výkon přístroje. Ne všechno příslušenství je součástí vašeho systému a lze jej zakoupit samostatně. Následující volitelné příslušenství a náhradní díly lze zakoupit od výrobce na www.inogen.com nebo na telefonním čísle 1-877-466-4364.

Příslušenství	Katalogové číslo
Standardní baterie	3BA-500/BA-508
Zesílená baterie	BA-516
Síťový adaptér DC	BA-502/BA-501
Napájení střídavým proudem (AC) – Evropský kabel	RP-116
Napájecí zdroj (AC) — UK kabel	RP-115
Napájecí zdroj (AC) — Severoamerický kabel	RP-109
Napájecí zdroj (AC) — Švýcarský kabel	RP-227
Napájecí zdroj (AC) — Austrálie	RP-120

Příslušenství	Katalogové číslo
Napájení střídavým proudem (AC) — Jižní Afrika	RP-145
Přenosná brašna	CA-500
Batoh	CA-550
Externí nabíječka baterií	BA-503
Napájecí kabel DC	BA-306
Sada hrotu kanyly	RP-506
Vyměňte sloupky	RP-502
Náhradní filtry pevných částic	RP-501

VÝSTRAHA!

Nepoužívejte zařízení ani žádné příslušenství, které vykazuje známky poškození.

6.2 DOBÍJECÍ BATERIE (BA-500, BA-508 A BA-516)

Baterie zajistí napájení přístroje bez nutnosti připojení k externímu zdroji napájení. Vaš přístroj může být dodán s 1 nebo více bateriemi v závislosti na konfiguraci, kterou jste si objednal. Tento přístroj je kompatibilní se třemi různými bateriemi: BA-500 a BA-508 jsou standardní 8-článkové baterie, zatímco BA-516 je zesílená 16-článková baterie.

Tyto baterie budou napájet přístroj po různou dobu v závislosti na nastavení průtoku.

Tato tabulka ukazuje typické doby napájení pro novou baterii.













Nastavení zařízení	Standardní výdrž baterie (BA-500/BA-508)	Prodloužená výdrž baterie (BA-516)
1	Až 6:15	Až 12:45
2	Až 5:00	Až 10:15
3	Až 3:15	Až 6:30
4	Až 2:15	Až 5:15
5	Až 1:45	Až 3:30
6	Až 1:15	Až 2:30

POZNÁMKA: Provozní doba na baterie se mění v závislosti na nastavení průtoku a podmínkách okolního prostředí. Zobrazuje se průměrný čas, který se může lišit o ± 10%.

6.2.1 KONTROLA STAVU BATERIE PŘI VLOŽENÍ DO PŘÍSTROJE

Při provozu na baterii se na displeji zobrazí odhadované procento (%) nebo zbývající minuty nabití. Tyto ikony indikují, že zařízení pracuje na baterii, která se nenabíjí:

	Baterie je vybitá nebo stav baterie není k dispozici		Zbývající kapacita baterie je nižší než 10 %
	Zbývající kapacita baterie je nižší než 20 %		Zbývající kapacita baterie je nižší než 30 %
	Zbývající kapacita baterie je nižší než 40 %		Zbývající kapacita baterie je nižší než 50 %
	Zbývající kapacita baterie je nižší než 60 %		Zbývající kapacita baterie je nižší než 70 %
	Zbývající kapacita baterie je nižší než 80 %		Zbývající kapacita baterie je nižší než 90 %
	Baterie je plně nabitá		

DŮLEŽITÉ: Když přístroj zjistí, že zbývající čas na baterii je méně než 10 minut, zazní upozornění s nízkou prioritou. Když se baterie vybita, priorita upozornění se změní na vyšší.

Když zbývající čas na baterii je méně než 10 minut, postupujte následovně:

- Připojte přístroj k napájení (AC/DC) pomocí napájecího AC zdroje nebo napájecího DC kabelu.
- Vypněte přístroj a vyměňte vybitou baterii za nabitou. K vyjmutí baterie stiskněte a podržte tlačítko západky baterie, poté vyndejte baterii z přístroje.

Pokud je baterie vybitá, nabijte ji připojením zařízení k externímu zdroji napájení nebo nabijte pomocí externí nabíječky.





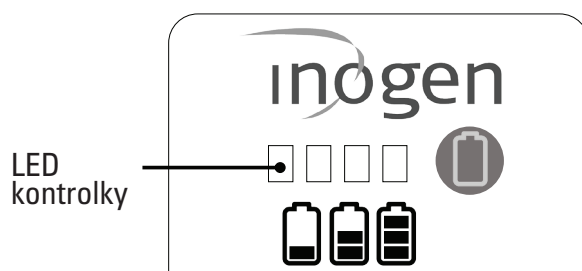







6.2.2 KONTROLA STAVU BATERIE, KDYŽ NENÍ NAINSTALOVÁNA DO ZAŘÍZENÍ

- Pro kontrolu stavu nabití baterie, která není nainstalována do zařízení, stiskněte tlačítko se zelenou ikonou baterie. Kontrolka stavu baterie (<10% až 100%) se rozsvítí nalevo od tlačítka s ikonou zelené baterie a indikuje úroveň nabití baterie:
- Rozsvítí se 4 LED: 75-100% nabití
- Rozsvítí se 3 LED: 50-75% nabití
- Rozsvítí se 2 LED: 25-50% nabití
- Rozsvítí se 1 LED: 10-25% nabití
- Bliká 1 LED dioda: Úroveň nabití baterie je nižší než 10%, je nutné dobíjení



6.2.3 NABÍJENÍ BATERIÍ

Koncentrátor dobije baterii, když je baterie vložena a přístroj je připojen k externímu zdroji střídavého nebo stejnosměrného proudu (kromě letadla). O tom, že se baterie nabíjí, se dozvíte, když ikonou baterie na displeji přístroje projde blesk, jak je znázorněno:

	Baterie je plně nabitá a nabíjí se, jen aby si udržela svou kapacitu.		Baterie se nabíjí s úrovní nabití <98%
	Baterie se nabíjí s úrovní nabití <89%		Baterie se nabíjí s úrovní nabití <79%
	Baterie se nabíjí s úrovní nabití <69%		Baterie se nabíjí s úrovní nabití <59%
	Baterie se nabíjí s úrovní nabití <49%		Baterie se nabíjí s úrovní nabití <39%
	Baterie se nabíjí s úrovní nabití <29%		Baterie se nabíjí s úrovní nabití <19%
	Baterie se nabíjí s úrovní nabití <10%		Zařízení je napájeno z externího zdroje napájení bez vložené baterie nebo externí zdroj napájení nestačí k nabití baterie.

Když začínáte nabíjet zcela vybitou baterii, v průběhu prvních několika minut může docházet ke spouštění a zastavování nabíjení. To je normální.

Když necháte váš přístroj připojený i po úplném nabití, nedojde k poškození přístroje ani baterie. Jestliže používáte více baterií, každou baterii si označte (1, 2, 3 nebo A, B, C apod.) a pravidelně je střídejte.

6.2.4 ŽIVOTNOST BATERIE A PÉČE O NI

Baterie přístroje jsou navrženy tak, aby vydržely 500 cyklů nabití/vybití. Pro prodloužení výdrže baterie:

- Pro prodloužení životnosti baterie, dlouhodobě ji nepoužívejte za teploty nižší než 41°F (5 °C) nebo vyšší než 95°F (35 °C).
- Skladujte na chladném a suchém místě nabitou alespoň na 40–50 %.
- Chraňte baterie před kapalinami. Pokud se baterie namočí, okamžitě ji přestaňte používat a baterii patřičným způsobem zlikvidujte.

Pro zachování maximální životnosti baterii nabíjejte do úplného nabití a vybijte na 0 % alespoň jednou za 90 dní.

6.3 POUŽITÍ NOSNÍ KANYLY

UPOZORNĚNÍ!

Riziko drobného zranění nebo nepohodlí

Správné umístění a polohování hrotů nosní kanyly v nose je rozhodující pro dodávku kyslíku. Přesvědčte se, že nosní kanyla je řádně připojena k výstupu trysky a že hadička není nikde zlomená nebo přiskřípnutá. Nosní kanylu pravidelně vyměňujte.

VÝSTRAHA!

Nebezpečí zranění

Pro zajištění řádné dodávky kyslíku musí být nazální kanyla nastavena na 6 litrů za minutu. Veďte na vědomí, že kanyly mohou být dimenzovány v „litrech za minutu“, i když vaše předepsané číslo nastavení pulzní dávky nepředstavuje konstantní průtok v litrech za minutu.



Nosní kanyla se musí používat s přístrojem, aby byl zajištěn přívod kyslíku z koncentrátoru. Doporučuje se používat kanylu s jedním kanálkem o délce až 7,62 m k zajištění správné detekce dýchání a přívodu kyslíku. Obratě se na návod k použití od výrobce.

6.4 SÍŤOVÝ ADAPTÉR DC (BA-502/BA-501)

Síťový adaptér DC obsahuje zdroj střídavého proudu, který se připojuje k přístroji, a napájecí kabel střídavého proudu pro připojení ke zdroji napájení a odpovídající zásuvce střídavého proudu. Síťový adaptér DC se automaticky přizpůsobí vstupnímu napětí 100V až 240V (50–60Hz).

Pro použití napájení střídavým proudem postupujte takto:

1. Připojte síťový adaptér DC k napájecímu kabelu.
2. Kabel napájecího zdroje zapojte do standardní zásuvky.
3. Zapojte kabel napájecího zdroje do napájecího portu, který se nachází v blízkosti filtru pevných částic na zadní straně koncentrátoru.

Síťový adaptér DC bude nabíjet baterie, když je přístroj připojen ke zdroji střídavého proudu (kromě letadel).



6.5 NAPÁJECÍ KABEL DC (BA-306)

System může ale nemusí obsahovat napájecí kabel DC. Pokud nezahrnuje napájecí kabel DC, lze jej zakoupit jako samostatné příslušenství od výrobce.

VÝSTRAHA!

Riziko smrti, zranění nebo poškození

Po použití se nedotýkejte špičky napájecího kabelu DC, protože bude horký. Dotyk špičky napájecího kabelu DC bezprostředně po vyjmutí z adaptéru zapalovače cigaret může způsobit popáleniny.

Napájecí kabel DC jedním koncem se připojuje přímo k přístroji, a druhým koncem k zásuvce DC.

Pro použití napájecího kabelu DC:

1. Zapojte jeden konec napájecího kabelu DC do zapalovače cigaret nebo pomocného napájecího zdroje DC.
2. Připojte druhý konec napájecího kabelu DC k přístroji.
3. Před řízením automobilu nebo jiného vozidla se přesvědčte, že je přístroj zajištěn. Zapněte přístroj a normálně jej používejte.



6.6 EXTERNÍ NABÍJEČKA BATERIÍ (BA-503, VOLITELNÉ PŘÍSLUŠENSTVÍ, NENÍ SOUČÁSTÍ DODÁVKY)

Koncentrátor, který máte k dispozici dobije baterii, když je baterie vložena a přístroj je připojen k externímu zdroji střídavého nebo stejnosměrného proudu (kromě letadla).

Externí nabíječka baterií nabíjí standardní (BA -500/BA-508) a zesílenou (BA-516) baterii. Není součástí dodávky standardního příslušenství systému, ale lze jej zakoupit samostatně. K nabíjení baterie lze také použít přístroj, když je připojen ke zdroji střídavého nebo stejnosměrného proudu.

Chcete-li použít externí nabíječku baterií, postupujte takto:

Krok	Popis
1	<p>Připojte externí nabíječku baterií ke zdroji napájení</p> <ol style="list-style-type: none"> 1.1 Zapojte napájecí kabel (AC) externí nabíječky baterií do elektrické zásuvky. 1.2 Připojte napájecí kabel (AC) externí nabíječky baterií k nabíječce. 1.3 Na spodní straně nabíječky se rozsvítí zelená kontrolka.
2	<p>Vložte baterii</p> <ol style="list-style-type: none"> 2.1 Připojte nabíječku na baterii, dokud slyšitelně nezaklapne na místo. 2.2 Baterie by se měla zacvaknout na nabíječku.
3	<p>Zkontrolujte stav baterie</p> <ol style="list-style-type: none"> 3.1 Když je baterie správně vložena v nabíječce, svítící červená kontrolka bude signalizovat nabíjení. 3.2 Jakmile se rozsvítí zelená kontrolka, baterie je plně nabitá.
4	<p>Zkontrolujte, zda nejsou chyby</p> <ol style="list-style-type: none"> 4.1 Pokud bliká červená kontrolka, odpojte jednotku a opakujte kroky 2 a 3. 4.2 Pokud blikání pokračuje i po provedení těchto kroků, obraťte se na svého dodavatele zařízení.

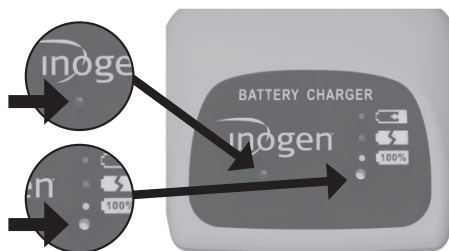
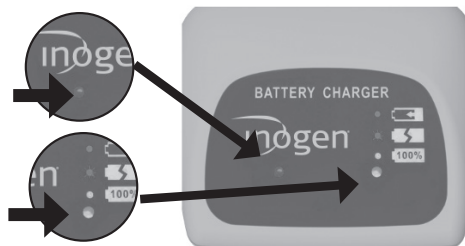

Krok	Popis
5	<p>Po nabití vyjměte baterii</p> <p>5.1 Po nabití zatlačte na západku baterie a odstraňte nabíječku z baterie.</p>



7. NÁVOD K POUŽITÍ

7.1 PROVOZNÍ PRINCIPY A NEZBYTNÝ VÝKON

Tento přístroj funguje na principu separace kyslíku ze vzduchu pomocí adsorpce při kolísání tlaku (PSA). Normální vzduch se skládá z 21 % kyslíku; tento přístroj zvyšuje množství kyslíku až na 96 % odstraněním dusíku a koncentrací výstupního kyslíku. Aby se toho dosáhlo, vzduch se nasává do přístroje pomocí malého vzduchového kompresoru, dusík se oddělí od kyslíku a nakonec je kyslík shromažďován a dodáván pacientovi při každém nádechu.

Protože kyslík, který dýcháte, přichází z vašeho bezprostředního okolí, je velmi důležité udržovat přístroj čistý. Přestože je v přístroji vestavěno mnoho filtrů, vystavení přístroje špinavému a prašnému prostředí zkrátí životnost filtrů a způsobí jejich častější výměnu.

Přístroj vyhovuje následujícím základním požadavkům na výkon bez nutnosti opakovaného testování: (1) Stav alarmu, když dodávka kyslíku jak za normálních podmínek, tak za podmínek jediné poruchy, není v rámci výkonnostních úrovní uvedených v této příručce. (2) Stav technického alarmu při výpadku napájení. (3) Stav technického alarmu, když je baterie téměř vybitá. (4) Stav technického alarmu, když je koncentrace kyslíku nižší než 82 % v objemovém podílu. (5) Stav technického alarmu poruchy. (6) Dodání dávky kyslíku za normálního stavu nebo při indikaci abnormálního provozu.

7.2 PNEUMATICKÉ SCHÉMA

Proces probíhá zleva doprava

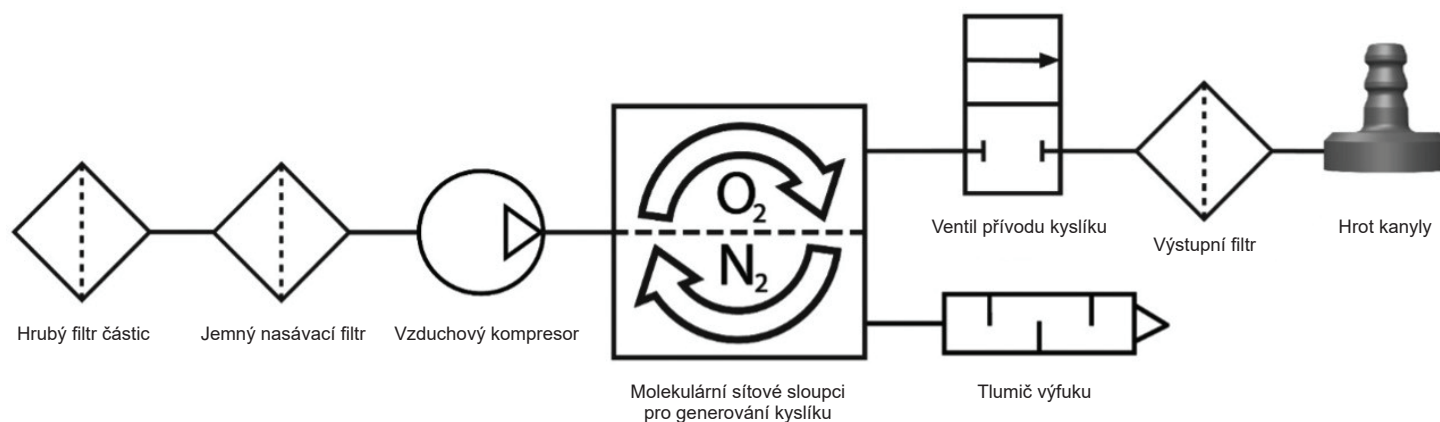

7.3 PŘÍPRAVA VAŠEHO KONCENTRÁTORU K POUŽITÍ

DŮLEŽITÉ: Přesvědčte se, že máte k tomuto přenosnému kyslíkovému koncentrátoru ještě záložní kyslík.



Jaký máte záložní zdroj kyslíku? _____

NEPOUŽÍVEJTE:

- Se zvlhčovačem, nebulizérem, CPAP nebo v sérii nebo paralelně s jakýmkoli jiným zařízením.
- V blízkosti plamenů, kouře nebo čehokoli hořlavého
- V blízkosti znečišťujících látek, kouře, dýmů, hořlavých anestetik, čisticích prostředků nebo chemických výparů.
- V prostředích, kde by se váš koncentrátor mohl ponořit do vody.
- V blízkosti olejových maziv nebo produktů na bázi ropy.

Krok	Pokyny
7.3.1	<p>Zajistěte, aby byl koncentrátor na dobře větraném místě</p> <ol style="list-style-type: none">1.1 Místa vstupu a výstupu vzduchu nesmí být nijak blokována.1.2. Umístěte koncentrátor takovým způsobem, aby bylo slyšet případné zvukové alarmy.1.3. Vždy pracujte ve vzpřímené poloze1,4. Ujistěte se, že filtry částic jsou nainstalovány na obou koncích přístroje.1,5. Ujistěte se, že jste na místě, kde můžete slyšet a/nebo vidět všechny alarmy, které se mohou objevit.



7.3.2

Připojte svůj koncentrátor ke vhodnému zdroji napájení

DŮLEŽITÉ: Použití nesprávných kabelů může vést k požáru. Používejte pouze kompatibilní kabely od výrobce.

Doporučuje se ponechat baterii vždy nainstalovanou v zařízení, v tomto případě se baterie bude nabíjet, když je koncentrátor zapojen do externího napájení. Pro instalaci baterie:

- 2.1 Vyrovnajte baterii se spodním krytem přístroje.
- 2.2. Zasuňte baterii na místo, dokud neuslyšíte cvaknutí, což znamená, že se západka vrátila do horní polohy.
- 2.3. Uslyšíte jedno pípnutí a uvidíte, jak se kontrolky a displej krátce rozsvítí před vypnutím. To znamená, že koncentrátor byl úspěšně připojen k vaší baterii.

NEPOUŽÍVEJTE jiné baterie, než které jsou uvedeny v tomto návodu.

Pokud používáte napájení ze sítě, proveďte následující:

- 2.4 Připojte síťový adaptér DC k napájecímu kabelu.
- 2.5 Kabel napájecího zdroje zapojte do standardní zásuvky.
- 2.6 Zapojte kabel napájecího zdroje do napájecího portu, který se nachází v blízkosti filtru pevných částic na zadní straně koncentrátoru.
- 2.7 Uslyšíte jedno pípnutí a uvidíte, jak se kontrolky a obrazovka displeje krátce rozsvítí před vypnutím. To znamená, že koncentrátor byl úspěšně připojen k vašemu napájecímu zdroji.

NEPOUŽÍVEJTE jiný napájecí zdroj, než který je uveden v tomto návodu.

NEPOUŽÍVEJTE jiné napájecí kabely nebo příslušenství, než které jsou uvedeny v tomto návodu.



Krok	Pokyny
7.3.3	<p>Připojte ke svému koncentrátoru vhodnou kanylu</p> <p>3.1 Doporučuje se použití kanyly s jedním lumenem o délce až 7,62 m. Tím je zajištěna správná detekce dechu a dodávka kyslíku.</p> <p>DŮLEŽITÉ: Při použití konkrétní kanyly poraďte se svým lékařem, zda není zapotřebí další titrace k zajištění správné dodávky kyslíku.</p> <p>NEMAŽTE fitinky, spoje, hadičky ani jiné příslušenství vašeho koncentrátoru.</p> <p>3.2 Připojte hadičku nosní kanyly jejím vložením do kovového hrotu kanyly na horní straně přístroje.</p> <p>3.3 Vyměňujte kanylu pravidelně, aby se zabránilo kontaminaci nebo špatnému výkonu kanyly. Další podrobnosti viz „Používání nosní kanyly“ (oddíl 6.3).</p>



7.4 POUŽITÍ VAŠEHO KONCENTRÁTORU



NEPOUŽÍVEJTE V BLÍZKOSTI:

- Tuků • Olejů • Maziv • Kouře • Plamene



NEPOUŽÍVEJTE SPOLU S:

- Přístrojem CPAP (Trvalý pozitivní tlak v dýchacích cestách) • Zvlhčovačem • Připojením k dalším zařízením

Krok	Pokyny
7.4.1	<p>Zapněte svůj koncentrátor</p> <p>1.1 Stiskněte a podržte tlačítko Napájení, dokud neuslyšíte jediné krátké pípnutí.</p> <p>1.2 Displej se rozsvítí a na displeji se objeví logo Inogen.</p> <p>DŮLEŽITÉ: Pokud hned po zobrazení loga Inogen podsvícení displeje zhasne, nadrželi jste tlačítko napájení dostatečně dlouho. Zopakujte krok 1.1 a podržte tlačítko napájení déle.</p> <p>1.3 Během spouštění koncentrátoru se zobrazí ikona "please wait" („čekaňte prosím“) (☼).</p> <p>1.4 Na displeji se zobrazuje aktuální nastavený průtok a režim napájení.</p> <p>1.5 Po krátké sekvenci spouštění následuje sekvence zahřívání trvající až 2 minuty. Během tohoto časového období se koncentrace kyslíku zvyšuje, ale nemusí dosáhnout specifikovanou hodnotu. Doba zahřívání se může prodloužit, pokud byl přístroj uložen ve velmi chladném prostředí.</p>



Krok	Pokyny
<p>7.4.2</p>	<p>Zkontrolujte úroveň baterie vašeho koncentrátoru</p> <p>2.1 Jakmile se váš koncentrátor plně spustí, podsvícení displeje zhasne.</p> <p>2.2 V tuto chvíli se zobrazí procento baterie na obrazovce, kde předtím byla ikona „čekejte prosím“ (✱).</p> <p>2.3 Pokud je baterie vybitá, připojte koncentrátor k externímu zdroji napájení, jak je popsáno v kroku 2.4, nebo jej vypněte pro plně nabití baterie.</p> <p>2.4 Pokud byla baterie vyjmuta, vraťte se k oddílu 3.6, bod 4, „Nabíjení baterie vašeho koncentrátoru“, kde najdete postup pro nabití baterie.</p>
<p>7.4.3</p>	<p>Nastavte průtok na koncentrátoru</p> <p>3.1 Nastavení průtoku předepisuje váš lékař nebo klinický odborník.</p> <p>3.2 Pomocí tlačítek „+“ nebo „-“ nastavte na požadovanou hodnotu.</p> <p>3.3 Aktuální hodnota nastavení se zobrazí na displeji.</p> <p>DŮLEŽITÉ: Při změně nastavení průtoku je normální slyšet rozdíl ve zvuku.</p> <p>NENASTAVUJTE váš koncentrátor na nastavení průtoku, které neodpovídá předpisu vašeho lékaře.</p> <div data-bbox="1036 537 1498 730" data-label="Image"> </div> <div data-bbox="1036 751 1498 940" data-label="Text"> <p>Rychlost průtoku je předepsána vaším lékařem; je to „dávka“ kyslíku. Příliš vysoká nebo příliš nízká rychlost může vést k poškození.</p> </div>

Krok

Pokyny

7.4.4

Použijte svůj koncentrátor

- 4.1 Umístěte nosní kanylu pod nos s malými hadičkami nasměrovanými do nosu a omotejte hadičku těsně kolem uší podle pokynů výrobce kanyly.
- 4.2 Dýchejte nosem.
- 4.3 Při každé detekci nádechu blikne zelená kontrolka.
- 4.4 Ujistěte se, že nosní kanyla je řádně nasazena na obličeji a že dýcháte nosem.
- 4.5 Vaš koncentrátor detekuje začátek nádechu a bude přivádět dávku kyslíku přesně podle vašich nádechů. Přístroj snímá každý nádech a tímto způsobem pokračuje v dodávání kyslíku.
- 4.6 Když se tempo vašeho dýchání změní, přístroj tyto změny rozpozná a náležitě upraví dodávku kyslíku podle vaší potřeby.

NEPOUŽÍVEJTE koncentrátor, pokud:

- Cítíte se špatně nebo nepohodlně.
- Koncentrátor nesignalizuje puls kyslíku.
- Neslyšíte a/nebo necítíte puls kyslíku.
- Neslyšíte zvukové alarmy.

NE:

- Nedovolte kouření nebo otevřený oheň ve vzdálenosti 6,56 stop / 2 m od vašeho koncentrátoru.
- Při používání koncentrátoru nekouřte aktivně.
 - Pokud kouříte, musíte vždy vypnout svůj koncentrátor, vyjmout kanylu a opustit místnost, kde se kanyla nebo koncentrátor nachází. Pokud nemůžete opustit místnost, musíte počkat 10 minut po zastavení přívodu kyslíku.
- Ponechte nosní kanylu na příkrývce postele nebo na polštářích židlí.

DŮLEŽITÉ: Když provedete řadu rychlých nádechů za sebou, přístroj může jeden z nádechů ignorovat a vynechávat jej. To je normální, protože přístroj snímá a monitoruje změny ve vzorci dýchání. Přístroj normálně detekuje další nádech a dodá odpovídající dávku kyslíku.



Při údržbě kanyly se řiďte pokyny výrobce kanyly nebo doporučeními svého zdravotnického pracovníka.



Krok	Pokyny
<p>7.4.5</p>	<p>Volitelné: použijte příslušenství, aby byl váš koncentrátor přenosný</p> <p>Pro použití přenosné brašny v případě potřeby (CA-500):</p> <p>5.1 Připojte baterii.</p> <p>5.2 Vložte přístroj do přenosné brašny přes spodní otvor na zip s hrotem kanyly směřujícím nahoru v pravé přední části.</p> <p>5.3 Zapněte spodní klopu na zip</p> <p>DŮLEŽITÉ: Přesvědčte se, že oba sací otvory jsou viditelné přes otevřené síťované panely na stranách brašny a že výfukový ventil je viditelný z otevřeného síťovaného panelu na přední straně brašny.</p> <p>5.4 Věci, jako jsou dodatečné kanyly nebo ID karty, uložte do uzávěru na zip pod přední klopu přenosné brašny.</p> <p>DŮLEŽITÉ: Tuto brašnu lze připevnit na rukojeť zavazadla nebo vozíku.</p> <p>Dále si můžete zakoupit a používat batoh (CA-550).</p> <p>5.5 Vložte zařízení do této brašny tak, aby nebyly ucpány filtry pevných částic a aby byl přístupný vstup napájení.</p> <p>Batoh není součástí systému, však lze jej zakoupit zvlášť.</p>
<p>7.4.6</p>	<p>Vypněte svůj koncentrátor</p> <p>6.1 Vypněte přístroj stisknutím a podržením tlačítka napájení.</p>

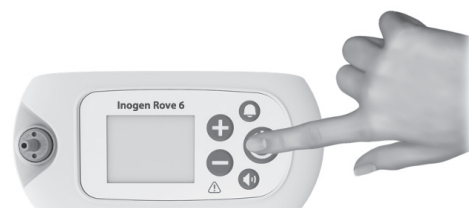

7.5 UCHOVÁVÁNÍ VAŠEHO KONCENTRÁTORU

Krok	Pokyny
7.5.1	<p>Uschovejte svůj koncentrátor</p> <p>1.1 Vyjměte baterii z koncentrátoru.</p> <p>1.2 Uschovejte koncentrátor, baterii a napájecí příslušenství na chladném a suchém místě.</p> <p>1.3 Baterii skladujte s nabitím na 40–50 %.</p> <p>NESKLADUJTE při teplotách nižších než 41°F (5°C) nebo vyšších než 95°F (35°C) po delší dobu.</p> <p>NEPOKLÁDEJTE předměty na koncentrátor ani na zabalený koncentrátor.</p>

7.6 REAGOVÁNÍ NA ALARMY

VÝSTRAHA:

Pokud neslyšíte nebo nevidíte alarmy, nemáte normální hmatovou citlivost nebo nedokážete sdělit nepohodlí, před použitím tohoto přístroje se poraďte se svým lékařem.

Stisknutím tlačítka zvonku aktivujete (zapnete) a deaktivujete (vypnete) alarm detekce absence dýchání. Když je zvukový alarm detekce absence dechu zapnutý (když koncentrátor nedetekoval dech po dobu 60 sekund, viz oddíl 8: Alarmy pro stavy detekce absence dýchání), koncentrátor vydá tři pípnutí, která se opakují každých 25 sekund, začne blikat žlutá kontrolka. Když se tento alarm spustí, koncentrátor začne dodávat pulzy kyslíku s rychlostí 20 dávek za minutu. Když je zvukový alarm detekce absence dýchání vypnutý, koncentrátor bude reagovat stejným způsobem, když nebude detekován žádný dech po dobu 60 sekund, ALE opakující se 3 pípnutí již nebude slyšet. Bez ohledu na to, zda je režim detekce absence dýchání zapnutý nebo vypnutý, neovlivňuje to funkci alarmu nebo jiného oznámení přístroje.

Důležité: Systém alarmů je testován během spouštěcí sekvence. Měli byste vidět, jak se krátce rozsvítí všechny kontrolky alarmu a zapípá zvukový indikátor alarmu. Máte-li podezření na nesprávnou funkci alarmů, kontaktujte svého dodavatele a zkontrolujte, zda alarmy fungují správně.

7.7 CESTOVÁNÍ S VAŠÍM KONCENTRÁTOREM

FAA povoluje tento přístroj na palubě většiny amerických letadel.

DŮLEŽITÉ: Pacient nese odpovědnost za obdržení informací u konkrétního leteckého dopravce při vnitrostátních a mezinárodních cestách.

Při cestování s přístrojem nezapomeňte si s sebou vzít napájecí zdroj AC a externí nabíječku baterií (pokud ji máte). Je vhodné používat externí napájení (tj. zapojené do zásuvky), kdykoli je k dispozici, aby byla baterie plně nabitá.

Vezměte s sebou dostatečně nabitě baterie k napájení koncentrátoru s rezervou nejméně 150% očekávané doby vašeho letu, pozemního času před a po letu, bezpečnostní kontroly, jako konzervativní odhad pro případ významného zpoždění letu. Vezměte na vědomí, že pravidla FAA vyžadují, aby všechny náhradní baterie byly jednotlivě zabaleny a chráněny před zkratem a byly přepravovány pouze v příručním zavazadle na palubě letadla.

Na palubě letadla je zakázáno používat síťový adaptér DC pro nabíjení baterie přístroje. Při cestování autobusem, vlakem nebo lodí zjistěte u dopravní společnosti, zda se poskytuje přístup k palubní síti.

8. ALARMOVÉ KONTROLKY A GLOSÁŘ IKON PŘÍSTROJE

8.1 PŘEHLED INFORMACÍ

Přístroj používá ke komunikaci o stavu ikony a alarmy. Tento glosář zahrnuje všechny ikony a alarmy, aby bylo možné správně interpretovat stav přístroje.

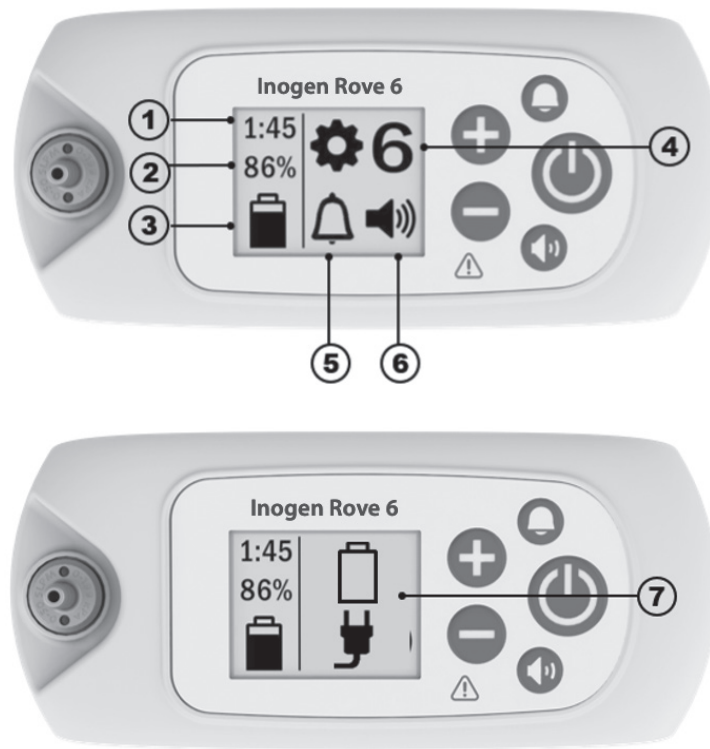





1	Ikona stavu baterie č. 1: bude přibližně ukazovat, kolik času zbývá na aktuální nabití baterie při aktuálním nastavení průtoku	2	Ikona stavu baterie č. 2: bude ukazovat % nabití baterie
3	Informační ikona baterie a zdroje napájení: informuje o tom, zda je nebo není vložena baterie, o úrovni nabití baterie, zda je přístroj připojen ke zdroji napájení a zda se baterie nabíjí. Seznam ikon naleznete v oddílu o napájecím zdroji.	4	Nastavení průtoku: ukazuje, jaké nastavení průtoku je zapnuto na přístroji, 1 až 6
5	Ikona alarmu detekce absence dýchání: informuje, zda je zvukový alarm zapnutý nebo vypnutý	6	Ikona hlasitosti: informuje o úrovni hlasitosti alarmu
7	Informační ikony nebo ikony alarmu: informační signály nebo vizuální alarmy. Může se zobrazit jako jedna ikona nebo více ikon a může, ale nemusí být doprovázena zvukovými alarmy.		

8.2 IKONY REŽIMU





	Zvukový alarm detekce absence dýchání je aktivován (ON/ZAP.).		Zvukový alarm detekce absence dýchání je deaktivován (OFF/VYP.). Toto je standardní stav.
	Úroveň bzučáku 1		Úroveň bzučáku 3
	Úroveň bzučáku 2		Úroveň bzučáku 4





8.3 IKONY BLUETOOTH (PRO MODELY S BLUETOOTH)

	Bluetooth je vypnutý.		Bluetooth je zapnutý.
	Spárování s aplikací Inogen Connect.		Koncentrátor je odpojen od mobilního zařízení.

8.4 INFORMAČNÍ IKONY

Následující ikony zobrazované na displeji nejsou doprovázeny žádným zvukovým upozorněním ani vizuální změnou kontrolkek.

Zobrazované ikony	Popis a akce (v případě potřeby)
	Nastavení průtoku "X" představuje zvolené nastavení průtoku (tj. nastavení 2).
	Kontrolka "Počkejte prosím" Tento symbol se objeví, když se koncentrátor spustí. Po krátké sekvenci spouštění následuje sekvence zahřívání trvající až 2 minuty. Během této doby se vytváří koncentrace kyslíku podle požadované specifikace.
HH:MM	Zbývající čas na nabití baterie "HH:MM" představuje přibližný čas zbývající kapacity baterie, hodin:minut (např. 1:45).
	Nabíjení baterie a stav nabíjení Tento symbol označuje, že baterie je nainstalována a nabíjí se. Úplný seznam symbolů nabíjení baterie naleznete v „nabíjení baterie pomocí koncentrátoru“. (bod 3.6.4).
	Stav nabití baterie Tento symbol označuje úroveň nabití baterie (v tomto příkladu cca 50 %). Viz "Kontrolka stavu baterie při vložení do přístroje" (bod 3.6.2).
XX%	Baterie je nabitá % Tento symbol se zobrazí, když je koncentrátor připojen ke zdroji napájení a používá se k nabíjení baterie (nepoužívá se k produkci kyslíku). Po odpojení externího napájení se kapacita plně nabité baterie zobrazí mezi 95 a 100 %, což je běžné. Tato funkce maximalizuje dobu životnosti baterie.

Zobrazované ikony Popis a akce (v případě potřeby)	
	Resetování síta (sloupců) Tento symbol se zobrazí, když je požadována údržba sloupce a po výměně sloupce.
	Resetování síta proběhlo úspěšně Tento symbol se zobrazí po úspěšném resetování sloupců síta.
	Probíhá přenos datového protokolu nebo probíhá aktualizace (pouze aplikace) Tato ikona se zobrazí během přenosů všech datových protokolů a aktualizací softwaru iniciovaných aplikací Inogen Connect.
	Úspěšný přenos datového protokolu (pouze aplikace) Tato ikona se zobrazí po úspěšném dokončení přenosu datových protokolů prostřednictvím aplikace Inogen Connect.
Následující výstražné zprávy jsou doprovázeny jedním krátkým pípnutím.	
	Počkejte prosím, přístroj se vypíná Tlačítko napájení bylo stisknuto po dobu 2 sekund. Probíhá proces vypínání koncentrátoru.
HH:MM Vx.x:SN	Hodiny životnosti (HH:MM), zobrazení verze softwaru a sériového čísla (Vx.x:SN) Objeví se po stisknutí tlačítka zvukového alarmu „Detekce absence dýchání“ (tlačítko zvonku) po dobu pěti sekund, zatímco koncentrátor běží.

8.5. ALARMY

Přístroj v průběhu používání monitoruje různé parametry a využívá inteligentní alarmový systém, aby signalizoval nesprávnou funkčnost přístroje. Využívá matematické algoritmy a časová zpoždění, aby snížil pravděpodobnost výskytu falešných alarmů, přičemž ale stále správně detekuje alarmové stavy. Pokud je detekováno více alarmových stavů, zobrazí se alarm s nejvyšší prioritou. Vezměte na vědomí, že nereagování na příčinu alarmového stavu může mít za následek pouze nepohodlí nebo menší reverzibilní zranění (např. snížený přívod kyslíku nebo popáleniny). V případě alarmu se snažte problém vyřešit a/nebo se přepněte na záložní zdroj kyslíku.

VÝSTRAHA!

Nebezpečí zranění nebo poškození

- Zvukové alarmy mají uživatele varovat před problémy. Aby měl uživatel jistotu, že zvukové alarmy uslyší, musí se určit jeho maximální možná vzdálenost od přístroje, a to na základě okolní hladiny hluku. Přesvědčte se, že přístroj se nachází na místě, odkud bude alarm dobře slyšet.

Následující oddíl obsahuje seznam a popis všech možných alarmových podmínek. Systém alarmů je určen k upozornění uživatele, když nosí přístroj v brašně přes rameno nebo když je zařízení odloženo v dosahu přijatelné nosní kanyly.

Přístroj provede automatickou kontrolu systému alarmů při spuštění s rozsvícením všech LED kontrolky a krátkou aktivací zvukového výstražného signálu. Pokud je napájecí zástrčka odpojena, když je připojena

baterie, budou alarmy řádně fungovat. Pokud baterie není nebo přístroj není připojen k AC nebo DC napájení, alarmy se neaktivují, protože není napájení. S připojenou baterií nebude mít výpadek napájení trvající méně než 30 sekund žádný vliv na systém alarmů.

DŮLEŽITÉ: Pokud je detekováno více alarmových stavů, zobrazí se alarm s nejvyšší prioritou.

DŮLEŽITÉ: Neschopnost reagovat na příčinu výstražného stavu pro výstrahy s nízkou, střední a vysokou prioritou může vést pouze k nepohodlí nebo reverzibilním menším zraněním a trvá po dobu, dostatečnou k přepnutí na záložní zdroj kyslíku.



8.5.1 ZÁZNAM ALARMŮ

Přístroj vede záznam alarmů přístupný pro pacienta, který umožňuje přístup k poslednímu alarmu a jeho zobrazení na LCD (kromě alarmů detekce absence dýchání, kontroly kanyly, vybití baterie / připojení zástrčky a vybití baterie / připojení zástrčky). Záznam alarmů je uchován v paměti poté, co přístroj zaznamená úplnou ztrátu napájení. Pro získání přístupu k záznamu alarmů, zajistěte, aby byl koncentrátor zapojený a vypnutý. Poté stiskněte a podržte tlačítko plus (+) po dobu 5 sekund. Alternativně lze záznam alarmů nalézt na záložce Advanced (Pokročilé) v aplikaci Inogen Connect v části Error Recall.

Jakmile je nový alarm aktivován, nový alarm přepíše předchozí alarm. Záznam alarmů se uchovává v paměti poté, co přístroj vypnete. Čas, který uplynul od výskytu chyby, se zobrazí spolu s posledním alarmem v záznamu alarmů. Přístroj zároveň vede servisní a opravárenský záznam alarmů, který není pro pacienta přístupný.

8.5.2 INFORMAČNÍ SIGNÁLY (ÚROVEŇ 1)

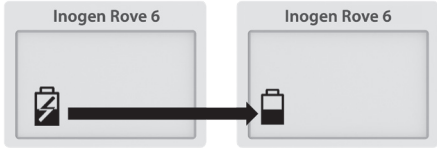
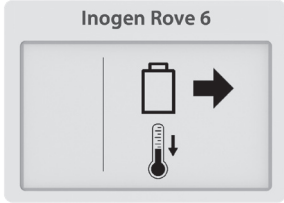
Následující výstražné zprávy jsou doprovázeny jedním krátkým pípnutím.

Zobrazované ikony	Popis	Navrhované řešení
	<p>Porucha napájení nebo ztráta externího napájení</p> <p>Baterie se přestala nabíjet a zařízení se přepnulo na napájení z baterie. Nakonec dojde k vybití baterie.</p>	<p>Pro pokračování nabíjení baterie připojte napájecí zdroj.</p>
	<p>Přehřátí baterie</p> <p>Vyjměte baterii a nechte ji vychladnout.</p>	<p>Baterii je třeba vyjmout a nechat ji vychladnout před opětovným použitím.</p>
	<p>Chyba baterie</p> <p>Zkontrolujte baterii.</p>	<p>Zkontrolujte správné připojení a zajištění baterie na přístroji, západka by měla být v uzavřené poloze. Pokud chyba baterie přetrvává, přestaňte baterii používat a vyměňte baterii za novou nebo baterii vyjměte a zapněte koncentrátor pomocí externího zdroje napájení.</p>

8.5.3 UPOZORNĚNÍ S NÍZKOU PRIORITOU (ÚROVEŇ 2)

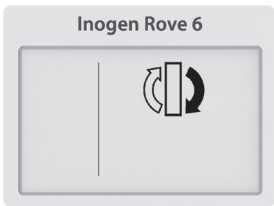
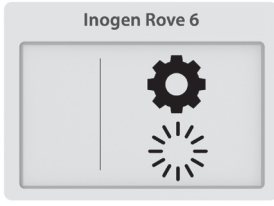

Následující alarmy s nízkou prioritou doprovází jedno pípnutí a rozsvícení žluté kontrolky.

Zobrazované ikony	Popis	Navrhované řešení
	Vyměňte sloupky Výměna sloupců musí být provedena do 30 dnů.	Domluvte si servis s dodavatelem přístroje a domluvte si servis a/ nebo objednejte nové sloupky od výrobce.
	Prodloužené spouštění Koncentrace kyslíku je < 87 % dvě minuty po spouštěcí sekvenci přístroje a alespoň 10 dechů bylo detekováno během poslední minuty.	Počkejte několik minut, zda se koncentrace kyslíku zlepší (alarm zmizí). Pokud stav přetrvává, zazní sekundární alarm. Postupujte podle pokynů pro daný alarm nebo se obraťte na dodavatele zařízení. Pokud se alarm při spouštění objevuje často, může to znamenat, že brzy bude nutno provést údržbu (výměnu sloupku).

8.5.4 ALARMY S NÍZKOU PRIORITOU (ÚROVEŇ 3)

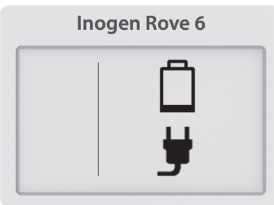
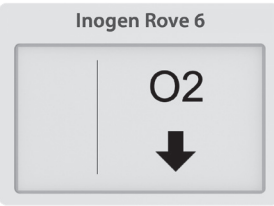
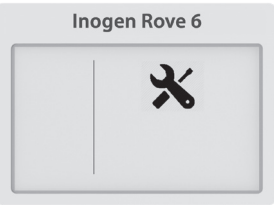

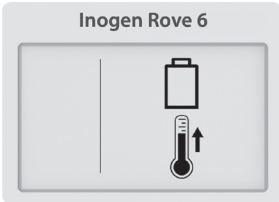
Následující alarmy s nízkou prioritou doprovází dvě pípnutí a rozsvícení žluté kontrolky.



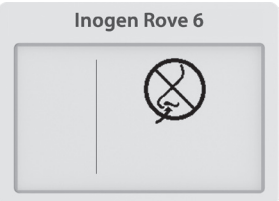

Zobrazované ikony	Popis	Navrhované řešení
	Vybitá baterie, připojte zástrčku Kapacita baterie je nízká, zbývá méně než 10 minut napájení.	Připojte externí zdroj napájení, vypněte a vložte plně nabitou baterii.
	Málo kyslíku Koncentrátor produkuje kyslík s nepatrně nižší koncentrací (<82 %) po dobu 10 minut.	Pokud tento stav přetrvává, obraťte se na dodavatele přístroje.
	Nutný servis Koncentrátor potřebuje servis při nejbližší vhodné příležitosti. Přístroj funguje podle specifikací a můžete jej dále používat.	Domluvte si servis s dodavatelem přístroje.

Zobrazované ikony	Popis	Navrhované řešení
	<p>Výstraha HORKÁ baterie</p> <p>Teplota baterie se blíží teplotnímu limitu, když je koncentrátor napájen z baterie.</p>	<p>Je-li to možné, přemístěte koncentrátor na chladnější místo nebo jej připojte k externímu zdroji napájení a baterii vyjměte. Pokud tento stav přetrvává, obraťte se na dodavatele přístroje.</p>
	<p>Výstraha Vysoká teplota systému</p> <p>Teplota koncentrátoru se blíží teplotnímu limitu.</p>	<p>Je-li to možné, přemístěte koncentrátor na chladnější místo. Ujistěte se, že otvory pro přívod a odvod vzduchu jsou volně průchozí a filtry částic je čistý. Pokud tento stav přetrvává, obraťte se na dodavatele přístroje.</p>

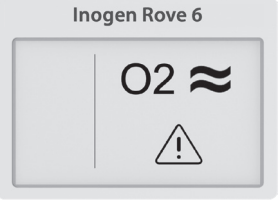
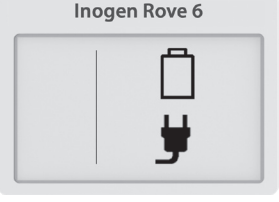
8.5.5 ALARMY SE STŘEDNÍ PRIORITYOU (ÚROVEŇ 4)

Následující výstražné signály se střední prioritou jsou doprovázeny **trojitým pípnutím** opakujícím se každých 25 sekund a **blikající žlutou kontrolkou**.

Zobrazované ikony	Popis	Navrhované řešení
	<p>Detekce absence dýchání: zkontrolujte kanylu</p> <p>Koncentrátor nedetekoval dýchání po dobu 60 sekund.</p>	<p>Zkontrolujte, zda je kanyla připojená ke koncentrátoru, zda hadička není zlomená a zda je kanyla správně umístěná ve vašem nose.</p>
	<p>Selhání kyslíkového systému</p> <p>Výstupní koncentrace kyslíku klesla pod 50 % po dobu 10 minut.</p>	<p>Pokud tento stav přetrvává, přepněte na záložní zdroj kyslíku a sjednejte si opravu s dodavatelem přístroje.</p>
	<p>Chyba přívodu kyslíku</p> <p>Dýchání bylo rozpoznáno, ale nebyla detekována správná dodávka kyslíku.</p>	<p>Pokud tento stav přetrvává, přepněte na záložní zdroj kyslíku a sjednejte si opravu s dodavatelem přístroje.</p>
	<p>Baterie je vybitá, připojte zástrčku</p> <p>Koncentrátor nemá dostatek bateriového napájení. Koncentrátor se vypne a přestane produkovat kyslík.</p>	<p>Připojte externí zdroj napájení nebo vložte do něj plně nabitou baterii. Pokud se zařízení vypnulo, znovu jej zapněte stisknutím a podržením tlačítka napájení.</p>

Zobrazované ikony	Popis	Navrhované řešení
	<p>Přehřátí baterie</p> <p>Baterie překročila teplotní limit v době, kdy je přístroj napájen z baterie. Koncentrátor se vypne a přestane produkovat kyslík.</p>	<p>Je-li to možné, přemístěte přístroj na chladnější místo a potom vypněte a znovu zapněte napájení. Ujistěte se, že otvory pro přívod a odvod vzduchu jsou volně průchozí a filtry částic je čistý. Pokud tento stav přetrvává, přepněte na externí napájení nebo záložní zdroj kyslíku a obraťte se na dodavatele přístroje.</p>
	<p>Vysoká teplota systému</p> <p>Teplota koncentrátoru je příliš vysoká. Koncentrátor se vypne a přestane produkovat kyslík.</p>	<p>Ujistěte se, že otvory pro přívod a odvod vzduchu jsou volně průchozí a filtry částic je čistý. Pokud tento stav přetrvává, přepněte na záložní zdroj kyslíku a obraťte se na dodavatele přístroje.</p>
	<p>Selhání snímače</p> <p>Porucha snímače kyslíku v koncentrátoru.</p>	<p>Přístroj můžete dále používat. Pokud tento stav přetrvává, obraťte se na dodavatele přístroje.</p>
	<p>Systém COLD</p> <p>Systém je studený (<math><2^{\circ}\text{C}</math>). Koncentrátor se vypne a přestane produkovat kyslík.</p>	<p>Přemístěte přístroj do teplejšího prostředí a před zapnutím jej nechte ohřát. Pokud tento stav přetrvává, přepněte na záložní zdroj kyslíku a obraťte se na dodavatele přístroje.</p>
	<p>Systémová chyba</p> <p>Koncentrátor přestal produkovat kyslík a vypne se.</p>	<p>Přepněte na záložní zdroj kyslíku a kontaktujte svého dodavatele přístroje.</p>

9. ODSTRAŇOVÁNÍ PROBLÉMŮ

Problém	Možná příčina	Doporučené řešení
Jakýkoli problém doprovázený zobrazením informací na displeji, rozsvícením/blikáním kontrolky a/ nebo zvukovým signálem	Viz glosář ikon a alarmů přístroje	Viz glosář ikon a alarmů přístroje

Problém	Možná příčina	Doporučené řešení
Přístroj se po stisknutí vypínače nezapne	Baterie je vybitá nebo není vložena	Použijte externí zdroj napájení nebo vyměňte baterii za plně nabitou
	Zdroj napájení není správně připojen	Zkontrolujte připojení zdroje napájení, a zda svítí zelená kontrolka
	Napájecí kabel DC není správně připojen	Zkontrolujte připojení napájecího kabelu DC k přístroji a zapalovači nebo k přídavnému zdroji stejnosměrného proudu
	Závada	Obratťe se na dodavatele přístroje
Není dodáván kyslík	Přístroj není zapnutý	Stiskněte vypínač na přístroji
	Kanyla není správně připojená nebo je zlomená či jinak blokována	Zkontrolujte kanylu a její připojení k trysce přístroje
Nepřipojuje se k Bluetooth	Jiná zařízení mohou způsobovat rušení nebo jsou od sebe příliš daleko.	Přesuňte koncentrátor dále od jiných elektronických zařízení a/ nebo jej přesuňte blíže k vašemu mobilnímu přístroji.

10. ČIŠTĚNÍ, PÉČE A ÚDRŽBA

Uživatel by měl provádět pravidelnou vizuální kontrolu zařízení. ISO 80601-2-67 Ustanovení 201.79.2.12

VÝSTRAHA!

Riziko smrti, zranění nebo poškození

- NEPROVÁDĚJTE servis nebo údržbu, pokud je zařízení v provozu.
- NEROZEBÍREJTE přístroj ani žádné jeho příslušenství a nesnažte se provádět žádné jiné úkony údržby, než které jsou popsány v tomto návodu k použití. Jinak vznikne nebezpečí úrazu elektrickým proudem a ke zrušení platnosti vaší záruky. Neodstraňujte zákazový štítek. Nastanou-li jiné než zde popsané události, obraťte se na dodavatele přístroje, který zajistí kvalifikovaný servis.
- NEPOUŽÍVEJTE jiné sloupce než jsou uvedeny v tomto návodu. Použití nspecifikovaných sloupců může vést ke vzniku bezpečnostního rizika a/nebo k omezení správné funkčnosti přístroje.
- Používejte pouze náhradní díly doporučené výrobcem pro zajištění správného fungování a aby se zabránilo riziku požáru a popálení.
- Je nutná pravidelná vizuální kontrola přístroje za účelem zajistit absenci zjevných poškození exponovaných součástí. Typická vizuální kontrola zahrnuje:
 - Konektory baterie nemohou být ohnuté nebo deformované.
 - Hrot kanyly by měl být rovný a kompletně usazený proti pouzdru.
 - Kryt — kryt musí být kompletně usazen a zajištěn bez prasklin nebo jiného viditelného poškození.
 - Průtočné filtry částic — musí být na svém místě a bez nečistot, prachu nebo jiných překážek.
 - Jemný filtr částic — musí být zajištěn na svém místě.

Náhradní díly lze zakoupit od výrobce na www.inogen.com nebo na telefonním čísle 1-877-466-4364.

10.1 VÝMĚNA KANYLY

Vaše nosní kanyla by měla být pravidelně vyměňována podle pokynů výrobce k použití. Informace o výměně kanyly vám sdělí váš lékař, dodavatel přístroje nebo výrobce kanyly.

10.2 ČIŠTĚNÍ KRYTU

NEBEZPEČÍ!

Nebezpečí zranění nebo poškození

Kapalina poškodí vnitřní součásti koncentrátoru a jeho zařízení. Aby se zabránilo poškození nebo úrazu elektrickým proudem:

- Před čištěním vypněte koncentrátor a odpojte napájecí kabel.
- NEDOVOLTE, aby do otvorů pro vstup a výstup vzduchu kapal žádný čisticí prostředek.
- NESTŘÍKEJTE ani neaplikujte žádné čisticí prostředky přímo na pouzdro.
- NEOPLACHUJTE výrobek pomocí hadice.
- NEPONOŘUJTE přístroj ani příslušenství do kapaliny

VÝSTRAHA!

Riziko smrti, zranění nebo poškození

Drsné chemické látky mohou poškodit koncentrátor a filtry

- NEČIŠTĚTE s alkoholem a produkty na bázi alkoholu (isopropylalkohol), koncentrovanými produkty na bázi chlóru (etylenchlorid) a produkty na bázi ropy nebo s jinými agresivními chemickými prostředky. Používejte pouze jemný tekutý mycí prostředek na nádobí.

Pravidelně čistěte pouzdro následujícím způsobem:

1. Přesvědčte se, že je koncentrátor vypnutý a vyjmutý z přenosné brašny.
2. Vnější kryt čistěte utěrkou navlhčenou jemným tekutým čisticím prostředkem a vodou.
3. Před vrácením koncentrátoru do přenosné brašny nebo batohu a před použitím koncentrátoru nechte koncentrátor uschnout na vzduchu nebo použijte suchý ručník.

DŮLEŽITÉ: Přístroj by mělo projít externím čištěním týdně; příslušenství by se mělo čistit dle potřeby. Před dodáním novému pacientovi musí být vnější povrch přístroje vyčištěn a výstupní filtr musí být vyměněn.

10.3 ČIŠTĚNÍ A VÝMĚNA FILTRU (RP-501)

Filtry částic se musí čistit **jednou týdně**, aby byl zajištěn bezproblémový průtok vzduchu.





K čištění:

1. Odstraňte částicové filtry z obou sacích konců přístroje.
2. Vyčistěte filtry částic jemným tekutým čisticím prostředkem a vodou, opláchněte vodou a před použitím nechte kompletně uschnout.

Chcete-li zakoupit náhradní filtr částic, obraťte se na dodavatele přístroje nebo na společnost Inogen.

10.4 VÝMĚNA HROTU KANYLY A VÝSTUPNÍHO FILTRU (RP-506)

Hrot kanyly spojuje plynové vedení s kanylou, zatímco výstupní filtr je navržen tak, aby chránil uživatele před vdechováním malých částic při používání přístroje. Výstupní filtr je umístěn za hrotem kanyly a měl by být vyměněn při změně pacienta nebo při výměně hrotu kanyly. Chcete-li vyměnit hrot kanyly a výstupní filtr, postupujte takto:

Krok	Pokyny	
1	1.1 Otočte klíčem proti směru hodinových ručiček, abyste odšroubovali hrot kanyly.	
2	2.1 Odstraňte hrot kanyly.	
3	3.1 Zkontrolujte, zda uvnitř nezůstaly žádné nečistoty. 3.2 Vložte nový integrovaný hrot kanyly a výstupní filtr.	
4	4.1 Otáčejte klíčem ve směru hodinových ručiček, dokud nebude hrot kanyly bezpečně připevněn. Neutahujte nadměrně.	

10.5 VÝMĚNA POJISTKY NAPÁJECÍHO KABELU DC (RP-125)

Napájecí kabel DC pro zapalovač cigaret obsahuje pojistku. Pokud se napájecí kabel DC používá se známým dobrým zdrojem napájení a přístroj není napájen, může být nutné vyměnit pojistku.

VÝSTRAHA

NEBEZPEČÍ UDUŠENÍ: při výměně pojistky jsou odkryté malé části, držte je mimo dosah malých dětí a domácích zvířat.



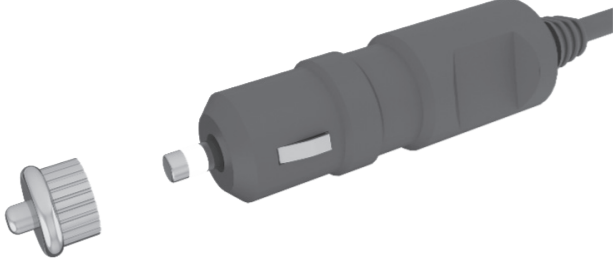

- **KRITICKÁ VELIKOST POJISTKY:** nesprávná velikost náhradní pojistky může způsobit požár nebo nedostačnou ochranu zařízení. Vyměňte pouze za pojistku stejného typu a jmenovité hodnoty.
- **ÚRAZ ELEKTRICKÝM PROUDEM:** Před výměnou pojistky zcela odpojte kabel.
- Nezavěšujte žádný typ příslušenství nebo držáku příslušenství na zástrčku.





Chcete-li vyměnit pojistku:

Krok	Pokyny	
1	1.1 Odmontujte špičku vyšroubováním pojistného kroužku. V případě potřeby použijte vhodný nástroj.	
2	2.1 Oddělte pojistný kroužek, špičku a pojistku.	
3	3.1 Pružina by měla zůstat uvnitř pouzdra adaptéru zapalovače cigaret. 3.2 Pokud pružinu vytáhnete, vyměňte ji v první řadě před vložením pojistky.	
4	4.1 Nainstalujte náhradní pojistku. 4.2 Znovu sestavte hrot. 4.3 Zkontrolujte, zda je pojistný kroužek řádně usazen a utažen.	

10.6 VÝMĚNA SLOUPKU

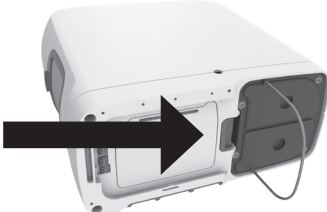
Zařízení je naprogramováno tak, aby vás upozornilo, kdy by měly být sloupky vyměněny (viz oddíl „Alarmy“). Přestože budete muset zakoupit sloupce od výrobce nebo poskytovatele služeb, jsou sloupce navrženy tak, aby je pacient mohl snadno změnit podle následujících kroků:

Krok	Popis	
1	1.1 Vypněte přístroj stisknutím a podržením tlačítka napájení.	
2	2.1 Když ho používáte, vyjměte přístroj z přenosné brašny.	
3	3.1 Vyjměte baterii z přístroje.	
4	4.1 Umístěte přístroj na bok tak, aby byla viditelná spodní strana. 4.2 Sloupky jsou na jedné straně přístroje.	

Krok	Popis	
5	<p>5.1 Vyměňte sloupky stisknutím tlačítka západky ve směru od sloupců.</p> <p>5.2 Zatímco držíte západkové tlačítko otevřené, vysuňte sestavu sloupku z přístroje zvednutím a zatažením za kovovou rukojeť.</p>	
6	<p>6.1 Vyměňte sloupky kompletně z přístroje zatažením za kovovou rukojeť směrem ven.</p> <p>6.2 Oba sloupky jsou odstraněny jako celek.</p>	
7	<p>7.1 Chcete-li nainstalovat nové sloupky, nejprve odstraňte z nových sloupců čtyři (4) protiprachové krytky.</p> <p>7.2 Ujistěte se, že v oblasti krytů proti prachu nejsou žádné nečistoty a prach.</p>	
8	<p>8.1 Vložte nové sloupky do přístroje ihned po sejmutí prachových krytek.</p> <p>8.2 Zatlačte na sloupky, až západka slyšitelně zaklapne a nevrátí se do zavřené polohy.</p> <p>8.3 Zatlačte a složte kovovou tažnou rukojeť zarovnanou se spodní částí sloupců.</p> <p>NENECHÁVEJTE: konce sloupců odkryté.</p>	

DŮLEŽITÉ: Musíte upozornit, že jste v přístroji vyměnili sloupky. To lze provést prostřednictvím samotného přístroje nebo pomocí aplikace Inogen Connect.

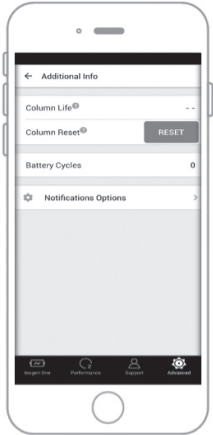
Krok	Popis	
9	<p>Resetování sloupců pomocí přístroje</p> <p>9.1 Připojte zařízení ke zdroji, ale NEZAPÍNEJTE přístroj.</p> <p>9.2 Stiskněte a podržte tlačítko plus (+) a mínus (-) po dobu 5 sekund. Na obrazovce se zobrazí informační ikona "Resetování síta".</p> <p>9.3 Uvolněte tlačítko jakmile se na obrazovce zobrazí ikona „Resetování síta“.</p> <p>9.4 Stiskněte jednou tlačítko zvonku. Na obrazovce se zobrazí informační ikona "Úspěšné resetování síta".</p> <p>9.5 Stisknutím a podržením tlačítka napájení zapnete přístroj.</p>	
10	<p>Resetování sloupců pomocí aplikace Inogen Connect</p> <p>10.1 Otevřete aplikaci Inogen Connect na svém mobilním zařízení nebo tabletu.</p> <p>10.2 Přejděte na obrazovku <i>Advanced</i> (Pokročilé).</p> <p>10.3 Klikněte na <i>Additional Information</i> (Další informace).</p> <p>10.4 Klikněte na tlačítko <i>Column Reset</i> (Reset sloupce).</p>	

10.7 PÉČE O BATERII A JEJÍ ÚDRŽBA

Li-Ion baterie vyžaduje zvláštní péči, abyste zajistili její správnou funkčnost a dlouhou životnost. Se přístrojem používejte pouze kompatibilní baterie.

- **Uchovávejte v suchu:** Chraňte baterie před kapalinami. Pokud se baterie namočí, okamžitě ji přestaňte používat a baterii patřičným způsobem zlikvidujte.
- **Vliv teploty na výkon baterie:** Baterie napájí přístroj ve většině okolních podmínek. Chcete-li prodloužit životnost baterie, dlouhodobě ji nepoužívejte v prostředích s teplotami nižšími než 5 °C nebo vyššími než 35 °C.
- **Skladování baterie:** Vyjměte baterii z přístroje, když ho nepoužíváte, aby se zabránilo nechtěnému vybití. Baterii skladujte na chladném, suchém místě. Skladujte ji nabitou minimálně na 40–50 % kapacity. Pro zachování maximální životnosti baterii nabíjejte do úplného nabití a vybijte na 0 % alespoň jednou za 90 dní. Neskladujte baterii přístroje v extrémních teplotách pod -4°F (-20°C) nebo nad 140°F (60°C) po jakoukoli dobu.
- **Likvidace baterie:** Pro správnou likvidaci baterie kontaktujte svého dodavatele. Lithium-iontové baterie, stejně jako všechny dobíjecí baterie, jsou recyklovatelné a nikdy by se neměly spalovat.

10.8 ŽIVOTNOST

Předpokládaná životnost přístroje je 5 let, s výjimkou síťových lůžek (plastových sloupků), jejichž předpokládaná životnost je 1 rok, a rovněž se to netýká baterií, jejichž předpokládaná životnost je 500 cyklů kompletního nabití/vybití.

11. PÁROVÁNÍ VAŠEHO ZAŘÍZENÍ S APLIKACÍ CONNECT





Aplikace Inogen Connect spáruje váš přenosný kyslíkový koncentrátor s vaším mobilním zařízením nebo tabletem pomocí technologie Bluetooth. Není k dispozici ve všech zemích – pro více informací kontaktujte svého dodavatele zařízení.



DŮLEŽITÉ: aplikace není určena k náhradě panelu uživatelského rozhraní, který je primárním zdrojem informací, na které by se měl pacient při obsluze zařízení odvolávat.

DŮLEŽITÉ: Připojení Inogen Rove 6 přes Bluetooth, které zahrnuje jiné zařízení, může mít za následek dříve neidentifikovaná rizika pro pacienty, operátory nebo jiné třetí strany. Odpovědná organizace by měla tato rizika identifikovat, analyzovat, vyhodnocovat a kontrolovat. Následné změny provedené v připojení Bluetooth mohou způsobit nová rizika a vyžadují dodatečnou analýzu. Změny připojení Bluetooth zahrnují:

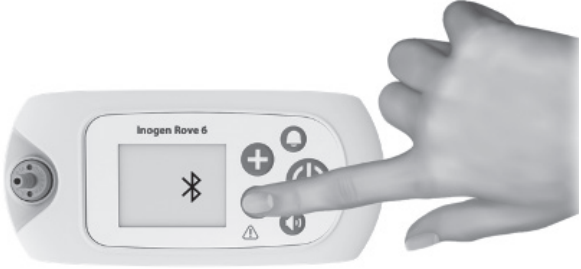
- Změny v konfiguraci Bluetooth.
- Připojení dalších položek k Bluetooth.
- Odpojování položek od připojení Bluetooth.
- Aktualizace zařízení připojeného k Bluetooth.
- Aktualizace zařízení připojeného k Bluetooth.

11.1 PÁROVÁNÍ VAŠEHO ZAŘÍZENÍ S MOBILNÍ APLIKACÍ

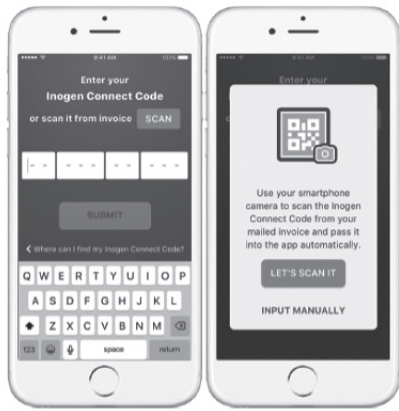
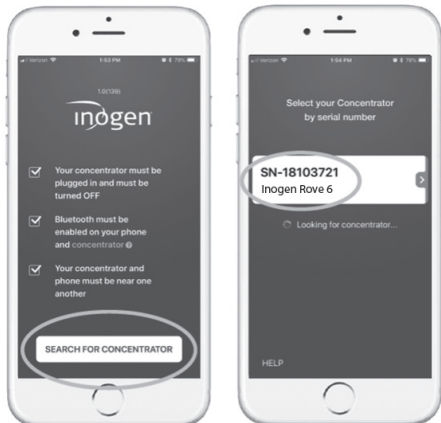
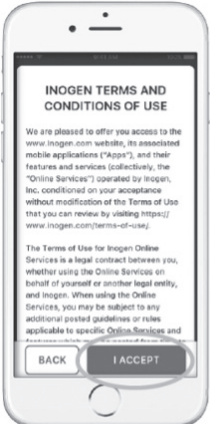
Krok	Popis	
1	<p>Stáhněte si aplikaci Inogen Connect</p> <p>1.1 Na svém chytrém telefonu nebo tabletu vyhledejte „Inogen Connect“ v App Store (Apple) nebo Google Play (Android).</p>	
2	<p>Přepněte zařízení do pohotovostního režimu</p> <p>2.1 Připojte napájecí kabel AC k vašemu přenosnému kyslíkovému koncentrátoru</p> <p>2.2 Zapojte do elektrické zásuvky.</p> <p>2.3 NEZAPÍNAJTE přístroj.</p>	
3	<p>Ujistěte se, že vaše mobilní zařízení nebo tablet má zapnuté Bluetooth</p> <p>3.1 Přejděte na <i>Nastavení</i></p> <p>3.2 Klikněte na <i>Bluetooth</i></p> <p>3.3 Zapněte pomocí posuvníku</p>	
4	<p>Aktivujte Bluetooth na svém přístroji</p> <p>4.1 Přesvědčte se, že přístroj <u>není</u> zapnutý.</p> <p>4.2 Stiskněte a podržte tlačítko mínus, dokud se na displeji nezobrazí ikona Bluetooth.</p>	
5	<p>Spárujte koncentrátor se svým mobilním zařízením nebo tabletem</p> <p>5.1 Otevřete aplikaci Connect App na svém mobilním zařízení.</p> <p>5.2 Akceptujte připojení k Bluetooth kliknutím na OK.</p>	

Krok	Popis	
	<p>5.3 Najděte svůj unikátní kód dodavatele</p> <p>5.3.1 V případě nákupu od Inogenu: kód dodavatele bude umístěn v potvrzovacím e-mailu nebo na faktuře</p> <p>5.3.2 V případě nákupu od poskytovatele domácí péče nebo jiné třetí strany: kód dodavatele bude umístěn v dokumentaci, kterou ten poskytnete.</p> <p>5.4 Zadejte svůj kód dodavatele ručně nebo naskenujte QR kód.</p>	
	<p>5.5 Vyhledejte svůj koncentrátor a sériové číslo kliknutím na tlačítko "Vyhledat koncentrátor" (Vyhledat koncentrátor) umístěné ve spodní části obrazovky.</p> <p>5.6 Když je zařízení nalezeno, klikněte na příslušné sériové číslo.</p>	
	<p>5.7 Přečtěte si Podmínky.</p> <p>5.8 Pokud se rozhodnete přijmout, klikněte na I Accept (Souhlasím) v dolní části obrazovky.</p> <p>DŮLEŽITÉ: Pokud s Podmínkami nesouhlasíte, nebudete moci pokračovat v párování koncentrátoru s vaším mobilním zařízením.</p>	
	<p>5.9 Spárování dokončíte stisknutím a podržením tlačítka zvonku. Může to trvat několik minut.</p> <p>NEZAVÍREJTE aplikaci během párování.</p>	

Krok	Popis	
6	<p>Párování dokončeno. Používejte zařízení normálně.</p> <p>6.1 Jakmile je párování dokončeno, můžete zapnout koncentrátor a normálně ho používat.</p> <p>6.2 Informace zobrazené na obrazovce Inogen Connect se budou lišit v závislosti na aktuálním stavu vašeho přenosného kyslíkového koncentrátoru.</p> <p>Pro více informací navštivte www.Inogen.com/app.</p>	

11.2 KYBERBEZPEČNOST

Zabezpečení zdravotnických přístrojů je sdílenou odpovědností pacientů, dodavatelů a výrobců zdravotnických přístrojů. Nedodržení kyberbezpečnosti může mít za následek ohrožení funkčnosti zařízení, nedostupnost nebo ztrátu integrity dat nebo vystavení riziku dalších připojených zařízení.

Pokud používáte aplikaci Inogen Connect, je důležité zajistit následující:

- Ujistěte se, že váš operační systém je aktualizovaný
- Ujistěte se, že vaše aplikace je aktualizována
- Přesvědčte se, že máte povolená hesla
- Vypněte Bluetooth koncentrátoru, pokud není spárován s aplikací Inogen Connect

Aplikace Inogen Connect je kompatibilní s následujícími zařízeními: iPhone 6 a novější; iPad Air, iPad Air 2, iOS 9 a novější, Samsung S5 a novější; Nexus 5, Nexus 6, Nexus 9, Android 6 a novější.

12. OPRAVA A LIKVIDACE PŘÍSTROJE

12.1 OPRAVA

Nepokoušejte se zařízení opravovat, pokud není v tomto návodu k použití uvedeno jinak. Požádejte o pomoc svého domácího dodavatele nebo výrobce kyslíku.

12.2 LIKVIDACE

Při likvidaci přístroje a jeho příslušenství postupujte podle místních nařízení pro likvidaci a recyklaci. Pokud u vás platí nařízení WEEE, nevyhazujte přístroj do netříděného komunálního odpadu. V Evropě se můžete obrátit na autorizovaného zástupce EU, který vám sdělí pokyny k likvidaci. Baterie obsahuje Li-Ion články a měla by se recyklovat. Baterii nespalujte.

13. PROHLÁŠENÍ O OMEZENÍ ZÁRUKY

Na zařízení se vztahuje 3 roky záruka (viz zákaznická faktura). Společnost Inogen poskytuje záruku na to, že výrobek nebude mít vady materiálů a zpracování při běžném používání a servisu za podmínky řádné údržby po dobu stanovenou v prohlášení o záruce dodaném s výrobkem, přičemž toto období začíná běžet datem původní dodávky. Zde použité „Datum původní dodávky“ znamená původní datum odeslání výrobku zákazníkovi společností Inogen. Níže uvedené nepřevoditelné záruky poskytuje Inogen pouze původnímu zákazníkovi výrobku. K tomu, aby zde uvedené omezené záruky nabyly účinnosti, je vyžadován původní doklad o nákupu výrobků a doklad totožnosti zákazníka. K tomu, aby zde uvedené omezené záruky nabyly účinnosti, musí zákazník zkontrolovat každý výrobek do dvou (2) dnů od dodání a před použitím příslušného výrobku. Zákazník souhlasí s tím, že se záruky poskytované společností Inogen na výrobek vztahují na používání výrobku v souladu s pokyny společnosti Inogen, jak jsou uvedeny, a že pokud tak neučiní, budou záruky zrušeny. Výhradní odpovědnost společnosti Inogen a jediný a výhradní opravný prostředek zákazníka vyplývající z výrobku nebo související s výrobky, včetně porušení záruky, podle výhradního uvážení společnosti Inogen, je omezen na opravu nebo výměnu výrobku nebo jeho části, která byla vrácena společnosti Inogen na náklady zákazníka. Tato záruka se uplatňuje pouze v případě, že zákazník písemně informuje Inogen o vadném výrobku neprodleně po zjištění vady a během záruční doby. Výrobky mohou být vráceny pouze zákazníkem a pouze v případě, že jsou doprovázeny referenčním číslem RMA vydaném společností Inogen. Inogen nenesou odpovědnost za žádné údajné porušení záruky, o kterém společnost Inogen rozhodne, že vzniklo z důvodu, na který se tato záruka nevztahuje. Společnost Inogen učiní konečné rozhodnutí ohledně existence a/nebo příčiny jakékoli údajné vady.

Sloupky, dobíjecí baterie, přenosná taška a napájecí příslušenství jsou kryty pouze po dobu 1 roku.

Úplné prohlášení o záruce naleznete na www.inogen.com/warranty

14. OCHRANNÉ ZNÁMKY A PROHLÁŠENÍ O ODMÍTNUTÍ ODPOVĚDNOSTI

14.1 OCHRANNÁ ZNÁMKA

Všechny ochranné známky jsou majetkem příslušných vlastníků.

14.2 PROHLÁŠENÍ O ODMÍTNUTÍ ODPOVĚDNOSTI

Informace obsazené v tomto dokumentu byly pečlivě zkontrolovány a jsou považovány za spolehlivé. Kromě toho si výrobce vyhrazuje právo provádět změny na jakýchkoli zde uvedených výrobcích za účelem zlepšení čitelnosti, funkce nebo designu. Výrobce nepřebírá žádnou odpovědnost vyplývající z využití nebo použití jakéhokoli výrobku nebo obvodu zde popsaného; to se nevztahuje na žádnou licenci v rámci jeho patentových práv ani na práva třetích osob.

14.3 TENTO DOKUMENT

Informace v tomto dokumentu mohou být změněny bez předchozího upozornění. Tento dokument obsahuje patentované informace, které jsou chráněny autorským právem. Žádná část tohoto dokumentu nesmí být žádným způsobem reprodukována, vcelku ani po částech (s výjimkou stručných výňatků v recenzích a vědeckých článcích) bez předchozího písemného souhlasu výrobce. Ujistěte se, že jste si pozorně přečetli a porozuměli všem příručkám dodávaným s výrobkem.

14.4 PRO POMOC

Máte-li dotazy k informacím v obsazeným v tomto návodu nebo k bezpečnému provozu tohoto zařízení, kontaktujte svého místního dodavatele kyslíku nebo distributora.

15. TECHNICKÝ POPIS

15.1 TECHNICKÉ ÚDAJE

Přenosný koncentrátor kyslíku Inogen Rove 6 (Model # IO-501)	
Sítová izolace	Odpojte od přístroje jak vstupní kabel DC, tak i baterii.
Rozměry se standardní baterií	7.2 x 3.3 x 8.2 in (18.3 x 8.3 x 20.5 cm)
Rozměry se zesílenou baterií	7.2 x 3.3 x 9 in (18.3 x 8.3 x 22.9 cm)
Hmotnost se standardní baterií	4.8 liber (2.2kg)
Hmotnost se zesílenou baterií	5.8 liber (2.6kg)
Jmenovitá hladina hluku	39 dBA typické při nastavení 2 (MDS-Hi) Maximální zvukový výkon systému 62 dBA Maximální zvukový tlak systému 54 dBA Typický nejnižší akustický tlak alarmu činí 62.3 dBA (měřeno v přenosné brašně) Typický nejvyšší akustický tlak alarmu činí 67.5 dBA (měřeno v přenosné brašně) (Akustický tlak byl změřen ve vzdálenosti 1 metr dle ISO 3744)
Doba zahřívání	2 minuty
Koncentrace kyslíku*	90% + 6% a - 3% při všech nastaveních
Citlivost tlaku dýchacího spouštěče	<0.12 cm H ₂ O
Nastavení průtoku	Nastavení pulzní dávky 1,2,3,4,5,6
Maximální výstupní tlak	< 22 PSI 18.7 PSI (129 kPa) ± 10%
Napájení střídavým proudem (AC)	100 až 240 VAC, 50 až 60 Hz Automatické snímání 2.0 – 1.0A
Napájení stejnosměrným proudem (DC)	13.5-15.0VDC, 100W Maximální napětí: 12.0 až 16.8 VDC (+ 0.5)
Typ baterie	Lithium ion
Nabíjecí baterie:	12.0 až 16.8 VDC (± 0.5V)
Doba nabíjení baterie	Standardní (BA-500 A BA-508): až 3 hodin Zesílená (BA-516): až 4 hodin
Provozní teplota**	41 až 104°F (5 až 40°C)
Provozní vlhkost	15% až 90 %, bez kondenzace
Provozní atmosférický tlak	70 kPA až 106 kPA
Provozní nadmořská výška**	0 až 3 048 m
Přepravní a skladovací teplota	-13 až 158°F (-25 až 70°C)
Vlhkost při přepravě a skladování	Až 90 %, nekondenzující Skladujte v suchém prostředí.
Nejistoty měření:	Objemy pulzů: ± 15% z jmenovitého objemu Tlak: ± 0.03 psig (Všeobecné) / ± 0.05 cm H ₂ O (citlivost dýchacího spouštěče) Koncentrace kyslíku: ± 3% (nezohledňuje teplotu, barometrický tlak a čas od kalibrace měřicího zařízení)

*Na základě atmosférického tlaku 101.3 kPa (14.69 psi) při 20° C (68° F) a suchý (STPD).

**Provoz bez dodržení těchto provozních specifikací může omezit schopnost koncentrátoru splnit specifikaci koncentrace kyslíku při nastavení vyššího počtu litrů průtoku.

15.2 NASTAVENÍ PULZNÍHO OBJEMOVÉHO PRŮTOKU*

Nastavení objemů pulzů dle průtoku Inogen Rove 6 (mL/dech ± 15% dle ISO 80601-2-67)						
DECHŮ ZA MINUTU	1	2	3	4	5	6
10	21.6	43.4	65.7	85.8	104.5	123.1
15	14.2	29.2	43.3	56.7	69.2	82.1
20	10.9	22.1	32.9	43.2	52.9	62.4
25	8.9	17.5	26.7	35.0	42.9	50.7
30	7.4	14.8	22.0	29.3	36.0	42.6
35	6.3	12.8	18.8	25.0	30.4	36.7
40	5.4	11.3	16.6	21.7	26.5	31.6
CELKOVÝ OBJEM ZA MINUTU (ml/min)	210	420	630	840	1050	1260

15.3 INFORMACE O ELEKTROMAGNETICKÉ KOMPATIBILITĚ (EMC)

VÝSTRAHA!

Riziko smrti, zranění nebo poškození

- Použití příslušenství, převodníků a kabelů jiných, než které jsou specifikovány nebo poskytnuty výrobcem tohoto zařízení, může mít za následek zvýšené elektromagnetické emise nebo snížení elektromagnetické odolnosti tohoto zařízení a vést k nesprávnému provozu.
- Vyvarujte se vystavení známým zdrojům EMI (elektromagnetického rušení), jako jsou diatermie, litotrypse, elektrokauterizace, RFID (rádiová frekvenční identifikace) a elektromagnetickým bezpečnostním systémům, jako jsou systémy ochrany proti krádeži/elektronické systémy sledování zboží, detektory kovů. Upozorňujeme, že přítomnost zařízení RFID nemusí být zřejmá. Máte-li podezření na takové rušení, přemístěte přístroj tak, aby byla vzdálenost maximální, je-li to možné.
- Přenosné RF komunikační zařízení (včetně periferních zařízení, jako jsou anténní kabely a externí antény) by nemělo být používáno ve vzdálenosti méně než 30 cm (12 palců) od jakékoli části zařízení, včetně kabelů specifikovaných výrobcem. Jinak by mohlo dojít ke snížení výkonu tohoto zařízení.
- Přístroj by neměl být používán v blízkosti jiného zařízení nebo s ním stohován. Je-li nutné použití vedle sebe nebo na sobě, je třeba přístroj sledovat a kontrolovat jeho normální provoz. Pokud provoz není normální, je třeba přemístit přístroj nebo jiné zařízení.

Zdravotnické elektrické přístroje musí být instalovány a používány v souladu s informacemi o EMC v tomto manuálu.

Toto zařízení bylo testováno a bylo zjištěno, že vyhovuje limitům EMC specifikovaným v IEC 60601-1-2. Tyto limity byly navrženy k zajištění přiměřené ochrany proti škodlivým interferencím v typických domácích prostředích.

Tento koncentrátor obsahuje modul vysílače IC: 2417C-BX31A. Obsahuje ID. č. FCC: N7NBX31A. Toto zařízení odpovídá části 15. pravidel FCC. Toto zařízení by mělo fungovat v souladu s následujícími dvěma podmínkami: (1) toto zařízení nesmí být zdrojem škodlivého rušení; a (2) toto zařízení musí odolat jakémukoli rušení, včetně rušení, způsobujícího nežádoucí fungování zařízení.

15.3.1 SMĚRNICE A PROHLÁŠENÍ VÝROBCE – ELEKTROMAGNETICKÁ ODOLNOST

Koncentrátor je určen pro použití v elektromagnetickém prostředí domova, instituce, vozidla, vlaku, letadla, lodí a dalších dopravních prostředků. Uživatel koncentrátoru by měl zajistit, aby byl koncentrátor používán v tomto prostředí. Během zkoušek odolnosti specifikovaných níže bude Rove 6 nadále dodávat kyslík v rámci specifikace.

Zkouška odolnosti	Zkušební úroveň podle IEC 60601	Směrnice Elektromagnetické prostředí
Vedené RF IEC 61000-4-6	3 Vrms 150 kHz až 80 MHz 6Vrms ISM a amatérské frekvence	Přenosný kyslíkový koncentrátor Rove 6 je vhodný pro elektromagnetické prostředí typického domova, instituce, vozidla, vlaku, letadla, lodí a dalších dopravních prostředků.
Vyzářené RF IEC 61000-4-3	10V/m 80 MHz až 2.7 GHz	
Elektrostatický výboj (ESD) IEC 61000-4-2	± 8 kV kontakt ± 2, 4, 6, 8 a 15 kV vzduch	Podlahy by měly být dřevěné, betonové nebo z keramické dlažby. Pokud jsou podlahy pokryty syntetickým materiálem, relativní vlhkost by měla být alespoň 30 %.
Elektrický rychlý přechodový jev/výboj IEC 61000-4-4	±2 kV pro napájecí vedení	Kvalita síťového napájení by měla odpovídat typickému domovu, instituci, vozidlu a jinému přepravnímu a mobilnímu prostředí.
Přepětí IEC 61000-4-5	± 1 kV sdružené	Kvalita síťového napájení by měla odpovídat typickému domovu, instituci, vozidlu a jinému přepravnímu a mobilnímu prostředí.
Poklesy napětí, krátkodobé přerušení a kolísání napětí na vstupních napájecích vedeních IEC 61000-4-11	0% UT pro 0.5 cyklu při 0 °, 45 °, 90 °, 135 °, 180 °, 225 °, 270 °, a 315 °. 0% UT za 1 cyklus 70% UT za 25/30 cyklus 0% UT za 200/300 cyklus	Kvalita síťového napájení by měla odpovídat typickému domovu, instituci, vozidlu nebo jinému transpiračnímu a mobilnímu prostředí. Pokud uživatel Rove 6 vyžaduje nepřetržitý provoz i v průběhu výpadků napájení, doporučuje se napájet zařízení ze zálohovaného zdroje napájení.
Frekvence napájení (50/60 Hz) Magnetické pole IEC 61000-4-8	30 A/m	Magnetická pole elektrické frekvence by měla být na úrovních charakteristických pro typickou domácnost, instituci, vozidlo a různá mobilní prostředí. Neočekává se, že by magnetická pole s frekvencí napájecího zdroje běžných domácích spotřebičů ovlivňovala zařízení.

POZNÁMKA: UT je střídavé napětí před použitím zkušební úrovně.

15.3.2 SMĚRNICE A PROHLÁŠENÍ VÝROBCE – ELEKTROMAGNETICKÉ EMISE

Koncentrátor je určen pro použití v domácnostech, institucích, vozidlech a dalších dopravních a mobilních prostředích. Uživatel koncentrátoru by měl zajistit, aby byl koncentrátor používán v tomto prostředí.

Zkouška emisí	Shoda	Směrnice Elektromagnetické prostředí
Emise RF CISPR 11	Skupina 1	Koncentrátor používá vysokofrekvenční energii pouze pro svou interní funkčnost. Z toho důvodu jeho RF emise je velmi nízká a pravděpodobně nezpůsobí rušení v zařízeních v blízkém okolí.
Emise RF CISPR 11	Třída B	Koncentrátor je vhodný k použití ve všech prostředích, včetně domácností a míst přímo napojených na veřejnou nízkonapětovou elektrickou síť zásobující budovy určené k bydlení.
Harmonické emise IEC 61000-3-2	Třída A	
Kolísání napětí/ emise blikání IEC 61000-3-3	Vyhovuje	

IZOLAČNÍ ZAŘÍZENÍ

Externí napájecí zdroj poskytuje možnost odpojení, pokud je do napájecího zdroje integrován vstup střídavého proudu.





16 SPECIFIKACE A SHODA BEZDRÁTOVÉ KOMUNIKACE

16.1. SPECIÁLNÍ ZÁJMOVÁ SKUPINA BLUETOOTH (SIG) ZÁKLADNÍ RYCHLOST BLUETOOTH / ZVÝŠENÁ RYCHLOST PŘENOSU DAT (BR/EDR) SPECIÁLNÍ ZÁJMOVÁ SKUPINA BLUETOOTH (SIG) BLUETOOTH S NÍZKOU SPOTŘEBOU ENERGIE (BLE)

Specifikace	Charakteristiky
Dodržování norem	Bluetooth™ 4.2 BR/EDR a BLE
Efektivní RF vyzařovaný výkon	7 dBm
Provozní rozsah	≤ 7.62m
Modulace	DQPSK & DPSK
Šířka pásma přijímací sekce	2.400 až 2.485 GHz

Viz FCC, prohlášení pro Kanadu a Tchaj-wan



































16.2 INFORMACE O SCHVÁLENÍ VYSÍLAČE

Země	Schválení	
Spojené státy	FCC ID: N7NBX31A	
Kanada	ISED: 2417C-BX31A - IC: 12246A-BM71S2 - HVIN: BM71BLES1FC2	
Evropa	RED	
Japonsko	MIC: 003-180196	Contains transmitter module with certificate number:  R 003-180196
Korea	KCC: R-C-SWK-BX31A	 MSIP-CRM-mcp-BM71BLES1FC2
Tchaj-wan	NCC č.: CCAN16LP0011T7	 CCAN16LP0011T7
Čína	CMIIT ID: 2018DJ6590	
Brazílie	ANATEL: 06670-18-01568	<div style="border: 1px solid black; padding: 5px;"> <p>Modelo: RN4871</p>  <p>06670-18-01568</p> <p>"Este equipamento não tem direito à proteção contra interferência prejudicial e não pode causar interferência em sistemas devidamente autorizados".</p> </div> <div style="border: 1px solid black; padding: 2px; margin-top: 5px;"> <p>Este producto contém a placa Modelo RN4871 código de homologação ANATEL 02699-19-08759.</p> </div>

16.3 POTENCIÁLNÍ ZDROJ RUŠENÍ RÁDIA/TELEVIZE

Země	Prohlášení
Spojené státy	<ul style="list-style-type: none">• Toto zařízení bylo testováno a bylo shledáno vyhovujícím limitům pro digitální zařízení třídy B podle části 15 pravidel FCC.• Tyto limity byly navrženy k zajištění přiměřené ochrany proti škodlivým vlivům v domácích instalacích. Toto zařízení generuje, používá a může vyzařovat radiofrekvenční energii, a pokud není nainstalováno a používáno v souladu s pokyny, může způsobovat škodlivé rušení rádiové komunikace. Nelze však zaručit, že k rušení nedojde při konkrétní instalaci. Pokud toto zařízení způsobuje škodlivé rušení rozhlasového nebo televizního příjmu, což lze zjistit vypnutím a zapnutím zařízení, doporučujeme uživateli pokusit se napravit rušení jedním nebo více z následujících opatření:<ul style="list-style-type: none">◦ Přeorientujte nebo přemístěte přijímací anténu.◦ Zvětšete vzdálenost mezi zařízením a přijímačem.◦ Připojte zařízení do zásuvky v jiném okruhu, než ke kterému je připojen přijímač.◦ Požádejte o pomoc prodejce nebo zkušeného rádiového/televizního technika.
Kanada	<p>Tento přístroj obsahuje licencovaný(é) vysílač(e)/přijímač(e) odpovídající osvobozené od licence RSS Odboru Inovací, vědy a ekonomického rozvoje Kanady. Toto zařízení by mělo fungovat v souladu s následujícími dvěma podmínkami:</p> <ul style="list-style-type: none">• Toto zařízení nesmí způsobovat rušení.• Toto zařízení musí přijímat jakékoli rušení, včetně rušení, které může způsobit nežádoucí provoz zařízení. <p>L'émetteur/récepteur exempt de licence contenu dans le présent appareil est conforme aux CNR d'Innovation, Sciences et Développement économique Canada applicables aux appareils radio exempts de licence. L'exploitation est autorisée aux deux conditions suivantes:</p> <ul style="list-style-type: none">• L'appareil ne doit pas produire de brouillage.• L'appareil doit accepter tout brouillage radioélectrique subi, même si le brouillage est susceptible d'en compromettre le fonctionnement.
Tchaj-wan	<p>注意！ 依據 低功率電波輻射性電機管理辦法 第十二條 經型式認證合格之低功率射頻電機， 非經許可， 公司、商號或使用者均不得擅自變更頻率、加大 功率或變更原設計 之特性及功能。 第十四條 低功率射頻電機之使用不得影響飛航安 全及干擾合法通信； 經發現有干擾現象時，應立即停用，並改善至無 干擾時方得繼續使用。 前項合法通信，指依電信規定作業之無線電信。 低功率射頻電機須忍受合法通信或工業、科學及 醫療用電波輻射性 電機設備之干擾。</p>

17. SYMBOLY

	Federální zákon Spojených států amerických nařizuje prodej tohoto zařízení pouze na lékařský předpis. Toto omezení může platit i v dalších zemích		Uchovávejte v suchu
	Funkční část typu BF		Určeno pouze pro vnitřní nebo suché prostředí, chraňte před vlhkem
	Zařízení třídy II		Napájení střídavým proudem (AC)
	Zákaz otevřeného ohně (koncentrátor); zákaz spalování (baterie).		Napájení stejnosměrným proudem (DC)
	Zákaz kouření		Viz pokyny v příručce/návodu
	Nepoužívejte olej nebo maziva		Výrobce
	Dovozce		Autorizovaný zástupce v Evropském společenství/ Evropské unii
	Certifikát orgánu pro elektrickou bezpečnost		Označuje použití automobilového napájecího kabelu DC (BA-306)
	Značka CE		Označuje, že není určeno pro použití v prostředí MRI
	Výrobce tohoto přenosného koncentrátoru kyslíku prohlašuje, že toto zařízení vyhovuje veškerým platným požadavkům FAA pro jeho přepravu a použití na palubě letadel.		Federální komise pro komunikaci
	Zdravotnický přístroj		Unikátní identifikace přístroje
IP22	Chráněno před vniknutím prstů a cizích těles větších než 0,5 palce (12,5 mm). Ochrana před přímým dopadem vody do 15° od svislice.		Sériové číslo
	Označuje rozsah vlhkosti, kterému může být zdravotnický přístroj bezpečně vystaven		Webové stránky s informacemi pro pacienty Některé použitelné informace jsou k dispozici na webu
	Upozornění nebo výstraha. Je třeba věnovat pozornost.		Katalogové číslo
	Obal je recyklovatelný		Posuzování shody ve Spojeném království
	Vyhovuje směrnici o odpadních elektrických a elektronických zařízeních/o omezení používání některých nebezpečných látek v elektrických a elektronických zařízeních (OEEZ/RoHS).		Označuje maximální a minimální teplotní limity, při kterých má být věc skladována, přepravována nebo používána.
	Datum výroby		Omezení atmosférického tlaku, kterému může být lékařský přístroj bezpečně vystaven (za provozu)
	Obsah		Touto stranou nahoru
	CH Autorizovaný zástupce		

TARTALOMJEGYZÉK

1. ELŐSZÓ.....	55
1.1 Általános információk	55
1.2 Szabványoknak való megfelelés	55
1.3 Tipográfiai jelölések	56
2. RENDELTETÉSI CÉL.....	56
2.1 Használati javallatok és klinikai előny	56
2.2 Ellenjavallatok.....	56
2.3 Páciensek Összetétele.....	56
3. BIZTONSÁGI UTASÍTÁSOK	56
3.1 Figyelmeztetések	56
3.2 Felhívások	58
4. UTASÍTÁSOK ÉS KÉPZÉS	59
5. TERMÉKLEÍRÁS.....	60
5.1 Sematikus leírás	60
6. HASZNÁLAT ELŐTTI ÁLTALÁNOS UTASÍTÁSOK.....	61
6.1 Tartozéklista	62
6.2 Tölthető akkumulátorcsomagok (BA-500, BA-508 és BA-516).....	62
6.3 Az orrkanül használatának lépései	65
6.4 AC hálózati tápegység (BA-502/BA-501).....	65
6.5 DC tápkábel (BA-306).....	66
6.6 Külső akkumulátortöltő (BA-503, opcionális tartozék, nem jár a termékhez).....	67
7. HASZNÁLATI UTASÍTÁSOK.....	68
7.1 Működési elvek és lényeges működés	68
7.2 Pneumatikus ábra	68
7.3. A koncentrátor előkészítése a használatra	69
7.4 A koncentrátor használata.....	71
7.5 A koncentrátor tárolása	75
7.6 Reagálás a riasztásokra	75
7.7 Utazás a koncentrátorral	75
8. A RIASZTÁSJELZŐK ÉS AZ ESZKÖZIKONOK GYŰJTEMÉNYE.....	76
8.1 Áttekintési információk	76

8.2 Üzem mód ikonok	77
8.3 Bluetooth ikonok (Bluetooth-os modelleknél)	77
8.4 Tájékoztató ikonok	77
8.5 Riasztások	78
9. HIBAELHÁRÍTÁS	82
10. TISZTÍTÁS, ÁPOLÁS ÉS KARBANTARTÁS	83
10.1 Kanülcsere.....	84
10.2 A ház tisztítása	84
10.3 Szűrőtisztítás és -csere (RP-500)	84
10.4 A kanülsatlakozó és a kimeneti szűrő cseréje (RP-506)	85
10.5 A DC tápkábel biztosítékának a cseréje (RP-125).....	86
10.6 Az oszlop cseréje	87
10.7 Az akkumulátor gondozása és karbantartása	90
10.8 Hasznos élettartam	90
11. AZ ESZKÖZ PÁROSÍTÁSA A CONNECT ALKALMAZÁSSAL.....	90
11.1 Az eszköz párosítása a mobilalkalmazással	91
11.2 Kiberbiztonság	93
12. AZ ESZKÖZ JAVÍTÁSA ÉS KISELEJTEZÉSE	93
12.1 Javítás	93
12.2 Kiselejtezés.....	93
13. KORLÁTOZOTT GARANCIÁRA VONATKOZÓ NYILATKOZAT.....	94
14. VÉDJEGYEK ÉS JOGNYILATKOZAT	94
14.1. Védjegy	94
14.2. Jognyilatkozat	94
14.3. A jelen dokumentum.....	94
14.4. Segítségkérés	94
15. MŰSZAKI LEÍRÁS	95
15.1 Műszaki adatok	95
15.2 Pulzustérfogat-áramlás beállításai.....	96
15.3 Az elektromágneses összeférhetőségre (EMC) vonatkozó információk	96
16. A VEZETÉK NÉLKÜLI KOMMUNIKÁCIÓRA VONATKOZÓ MŰSZAKI ADATOK ÉS MEGFELELŐSÉG ..	99
17. JELMAGYARÁZAT	101

1. ELŐSZÓ

A figyelmeztetésekre, a felhívásokra, a műszaki adatokra és a kiegészítő információkra vonatkozó részletes utasításokért tekintse meg a jelen kézikönyvet.

Fontos:

- Az Inogen Rove 6 hordozható oxigénkoncentrátor használata előtt a felhasználóknak teljes egészében el kell olvasniuk a jelen kézikönyvet. Ennek elmulasztása személyi sérülést és/vagy halált okozhat. Ha kérdése van a jelen felhasználói kézikönyvben található információkkal vagy a jelen rendszer biztonságos használatával kapcsolatban, lépjen kapcsolatba a berendezés szállítójával.
- Ha a jelen termék használatával kapcsolatban haláleset vagy súlyos egészségkárosodás történt, akkor ezt jelenteni kell az Inogen Inc. vállalatnak és az Ön országának az illetékes hatóságának.

1.1 ÁLTALÁNOS INFORMÁCIÓK

A jelen felhasználói kézikönyv az Inogen Rove 6 hordozható oxigénkoncentrátor felhasználóinak nyújt információkat. A tömörség kedvéért a jelen dokumentumban néha a „koncentrátor”, a „POC”, az „egység”, az „eszköz” vagy a „készülék” szóval hivatkozunk az Inogen Rove 6 hordozható oxigénkoncentrátorra. A „páciens” és a „felhasználó” ugyanazt a személyt jelenti.

1.2 SZABVÁNYOKNAK VALÓ MEGFELELÉS

A jelen eszközt bejegyezték egy nemzetközileg elismert tesztlaboratóriumnál, és a következő szabványokkal összhangban osztályozták az áramütés, a tűzveszély és a mechanikus veszély tekintetében:

- IEC 60601-1:2005+AMD1:2012, Gyógyászati villamos készülékek – 1. rész: Az alapvető biztonságra és a lényeges működésre vonatkozó általános követelmények
- IEC 60601-1-2:2014+AMD1:2020, Gyógyászati villamos készülékek – 1-2. rész: Általános biztonsági követelmények – kiegészítő szabvány: Elektromágneses zavarok – követelmények és vizsgálatok
- IEC 60601-1-8:2006+AMD1:2012, Gyógyászati villamos készülékek – 1-8. rész: Gyógyászati villamos készülékek – 1-8. rész: Az alapvető biztonságra és a lényeges működésre vonatkozó általános követelmények – kiegészítő szabvány: Gyógyászati villamos készülékekben és gyógyászati villamos rendszerekben használt riasztórendszerek általános követelményei, vizsgálatai és útmutatásai

- IEC 60601-1-11:2015, Gyógyászati villamos készülékek – 1-11. rész: Az alapvető biztonságra és a lényeges működésre vonatkozó általános követelmények – kiegészítő szabvány: A lakókörnyezeti egészségügyi ellátásban használatos gyógyászati villamos készülékek és gyógyászati villamos rendszerek követelményei
- IEC 60601-1-6:2010+AMD1:2013+AMD2:2020, Gyógyászati villamos készülékek – 1-6. rész: Az alapvető biztonságra és a lényeges működésre vonatkozó általános követelmények – kiegészítő szabvány: Használhatóság
- IEC 80601-2-69:2014, Gyógyászati villamos készülékek – 2-69. rész: Az oxigénkoncentrátorok alapvető biztonságra és lényeges működésre vonatkozó kiegészítő követelményei
- IEC 80601-2-67:2014, Gyógyászati villamos készülékek – 2-67. rész: Az oxigéntároló berendezések alapvető biztonságra és lényeges működésre vonatkozó kiegészítő követelményei
- IEC 80601-2-69:2020, Gyógyászati villamos készülékek – 2-69. rész: Az oxigénkoncentrátorok alapvető biztonságra és lényeges működésre vonatkozó kiegészítő követelményei
- IEC 80601-2-67:2020, Gyógyászati villamos készülékek – 2-67. rész: Az oxigéntároló berendezések alapvető biztonságra és lényeges működésre vonatkozó kiegészítő követelményei
- RTCA DO-160G, Légi jármű-fedélzeti berendezések környezeti feltételei és vizsgálati eljárásai
- ISO 18562-1:2017, Egészségügyi használatú lélegeztető gázvezetékek biokompatibilitásának értékelése – 1. rész: Értékelés és vizsgálat a kockázatmenedzsment-folyamatban
- ISO 18562-2:2017, Egészségügyi használatú lélegeztető gázvezetékek biokompatibilitásának értékelése – 2. rész: A részecskékibocsátások vizsgálata
- ISO 18562-3:2017, Egészségügyi használatú lélegeztető gázvezetékek biokompatibilitásának értékelése – 3. rész: Az illékony szervesvegyület-kibocsátások (VOC-kibocsátások) vizsgálata
- IEEE/ANSI C63.27-2017, A vezeték nélküli koegzisztencia értékelésének amerikai nemzeti szabványa
- Alapvető Bluetooth-specifikáció, 4.2 verzió
- 2014/53/EU (RED) irányelv
- CAN/CSA C22.2 szám 60601-1:14 (R2018) Gyógyászati villamos készülékek – 1. rész: Az alapvető biztonságra és a lényeges működésre vonatkozó általános követelmények (adoptált IEC

60601-1:2005, harmadik kiadás, 2005-12, beleértve az 1:2012 módosítást, a Canadian eltérésekkel)

1.2.1 GYÓGYÁSZATI KÉSZÜLÉK BESOROLÁSA

- IEC II. osztályú készülék
- BF típusú alkalmazott alkatrész
- IP22 – 0,5 hüvelyknél (12,5 mm-nél) nagyobb ujjak vagy tárgyak általi érintés ellen védett. A függőlegestől számított kevesebb mint 15 fokos szögben csepegő víz ellen védett.
- Nem alkalmas levegővel, oxigénnel vagy dinitrogén-oxidokkal gyúlékony elegyet képező altatókeverékek jelenlétében történő használatra.
- Folytonos működésre tervezték.

1.2.2 INFORMATIKAI HÁLÓZAT

Fontos: Az informatikai hálózat az eszköz és az Inogen Connect alkalmazás közötti vezeték nélküli (Bluetooth-os) adatátvitelből álló rendszer.

- Az eszköz informatikai hálózathoz csatlakoztatása korábbról ismeretlen kockázatokat jelenthet a páciensek, a kezelők és harmadik felek számára.
- Az informatikai hálózat későbbi változásai újabb kockázatokat hozhatnak és további elemzést igényelnek.
- Az informatikai hálózat változásai közé tartoznak a következők:
 - Az informatikai hálózat konfigurációjának változásai
 - További elemek csatlakoztatása az informatikai hálózatra
 - Elemek leválasztása az informatikai hálózatról
 - Az informatikai hálózatra csatlakoztatott készülékek frissítése

1.3 TIPOGRÁFIAI JELÖLÉSEK

- A jelen felhasználói kézikönyvben található figyelmeztetések, felhívások és megjegyzések segítenek felhívni a figyelmet az eszköz legfontosabb biztonsági és üzemeltetési szempontjaira. A következő tipográfiai jelölésekkel segítünk könnyebben észrevenni őket a szövegben:
- **FIGYELMEZTETÉS:** Súlyos nemkívánatos reakciókat vagy potenciális biztonsági veszélyeket leíró mondatok.
- **VIGYÁZAT:** Olyan mondatok, amelyek felhívják a figyelmet az orvos és/vagy a páciens által az eszköz biztonságos és

hatásos használata érdekében gyakorlandó esetleges különös gondosságra vonatkozó információkra.

- **FONTOS:** Olyan mondatok, amelyek felhívják a figyelmet az eszközre vagy egy eljárásra vonatkozó további lényeges információkra.

2. RENDELTETÉSI CÉL

Az Inogen Rove 6 hordozható oxigénkoncentrátor nagy koncentrációjú kiegészítő oxigént biztosít az olyan páciensek számára, akik orvosi rendelvényre előírt légzésterápiában részesülnek. Lakókörnyezetben, intézményben, járműben, vonaton, repülőgépen, hajón és más közlekedési eszközökön is használható.

2.1 HASZNÁLATI JAVALLATOK ÉS KLINIKAI ELŐNY

Az Inogen Rove 6 orvosi rendelvény alapján használható olyan pácienseknél, akiknek kiegészítő oxigénre van szükségük a véroxigén-szaturáció növelése érdekében.

2.2 ELLENJAVALLATOK

A jelen eszköz oxigénpótlásra szolgál, **NEM HASZNÁLHATÓ** életfenntartásra vagy életmentésre. CSAK akkor használja ezt a terméket, ha a páciens képes a spontán légzésre, és képes gép használata nélküli be- és kilélegezni a levegőt.

- NE használja együtt gyúlékony altatószerekkel vagy más gyúlékony anyagokkal.
- NE használja ezt az eszköz tracheostomizált pácienseknél.
- NE használja ezt az eszközt olyan személyeknél, akiknek a légzése normál nyugalmi állapotban nem képes aktiválni az eszközt.

2.3 PÁCIENSEK ÖSSZETÉTELE

Kizárólag felnőttek. Vényköteles.

3. BIZTONSÁGI UTASÍTÁSOK

A koncentrátor biztonságos telepítése, összeszerelése és használata érdekében **KÖTELEZŐ** betartani ezeket az utasításokat. Az eszköz rendeltetés szerinti használója a páciens.

3.1 FIGYELMEZTETÉS

Személyi sérülés vagy anyagi kár kockázata

- Ne használja párástító, porlasztó vagy CPAP berendezéssel

együtt, vagy bármely más készülékhez csatlakoztatva.

Máskülönben csökkenhet a teljesítmény és/vagy károsodhat a készülék.

- A Rove 6 MR tekintetben nem biztonságos. Ne tegye ki MRI-berendezésnek vagy más olyan eszköznek, amely erős mágneses teret generál (például röntgen, CT vagy más hasonló berendezésnek, sugárzásnak).
- A jelen eszköz használatát nem tanulmányozták gyermekeknél. Egyeztessen az orvosával, mielőtt gyermek pácienseknél kezdi használni a terméket.
- A jelen terméknek az előírt rendeltetési céltól és műszaki adatoktól eltérő használatát nem vizsgálták, és az ilyen használat a termék károsodásához, a termék működésképtelenné válásához vagy személyi sérüléshez vezethet.
- A jelen terméket ne használja a jelen kézikönyv Műszaki adatok és Rendeltetési cél című szakaszaiban meghatározottaktól eltérő módon.
- Ne módosítsa az eszközt. Ettől eltérő jelzés vagy utasítás hiányában a készülék bármilyen módosítása károsíthatja a készüléket vagy csökkentheti annak teljesítményét, valamint érvényteleníti a garanciát.
- Használat közben ne végezzen javítást vagy karbantartást az eszközön.
- A páciens felelőssége gondoskodni egy alternatív oxigénforrásról arra az esetre, ha áramszünet vagy mechanikus meghibásodás történne. Ezt az oxigénterápia kezdetekor fel kell mérni a páciens állapota és a környezeti életkörülmények, valamint az alapján, hogy a páciens újabb el lehet-e látni tartalék kiegészítő oxigénnel. A páciens állapotának a változása során ezeket a tényezőket időszakosan újból fel kell mérni.
- A páciens felelőssége gondoskodni egy tartalék oxigénellátásról az utazás során. Az Inogen nem vállal felelősséget az oxigénellátás esetleg megszakadásáért, ha Ön nem gondoskodott egy tartalék forrásról.
- Ha kellemetlenül érzi magát vagy rossz a közérzete, vagy ha a koncentrátor nem jelez oxigénpulzust és Ön nem hallja és/vagy nem érzi az oxigénpulzust, AZONNAL egyeztessen a készüléke szállítójával és/vagy az orvosával.
- Ha Ön nem képes jelezni a kellemetlen érzését, akkor a sérülések elkerülése érdekében további megfigyelésre és/vagy továbbított

riasztórendszerre lehet szüksége, hogy a kellemetlen érzéssel és/vagy az ellátási szükségével kapcsolatos információkat át tudja adni az Önért felelős gondozónak.

- Ez az eszköz dúsított oxigéngázt termel, ami felgyorsítja az égést. A jelen eszköz használata során az eszköz 2 méteres (6,56 láb) körzetében tilos dohányozni vagy nyílt lángot használni. Az oxigénterápia során veszélyes dohányozni (valószínűleg arcégést vagy halált eredményez). Ha dohányozni szeretne, minden esetben kapcsolja ki az oxigénkoncentrátort, távolítsa el a kanült, majd menjen ki abból a helyiségből, amelyben a kanül és/vagy az oxigénkoncentrátor található. Ha nem tud kimenni a helyiségből, 10 percet kell várnia, miután az oxigénáramlás leállt.
- Az oxigén gyúlékony. Ne hagyja az orrkanült ágytakarón vagy székpárnán. Ha nem használják, kapcsolja ki az oxigénkoncentrátort.
- Ne használja az eszközt szennyezőanyagok, füst vagy füstgázok jelenlétében. Ne használja az eszközt gyúlékony altatóanyagok, tisztítószer vagy más vegyi gőzök jelenlétében. Ne használjon aeroszolos spray-t az eszköz közelében.
- Csak a jelen felhasználói kézikönyvben megadott tápegységeket/adaptereket és tartozékokat használja. A megadottól eltérő tápegységek vagy kábelek használata biztonsági kockázattal és/vagy a készülék teljesítményének csökkenésével járhat.
- A tűzveszélynek és az égési sérülések veszélyének az elkerülése érdekében ne használjon olajat, zsírt vagy kőolaj alapú termékeket az eszközön vagy annak közelében, az arcán vagy mellkasának felső részén. Az oxigénterápia előkészítése és alkalmazása során csak vízbázisú testápolókat és oxigénkompatibilis kenőcsöket használjon.
- A tűzveszélynek és az égési sérülések veszélyének az elkerülése érdekében ne kenje meg az oxigénkoncentrátor szerelvényeit, csatlakozásait, csövet vagy egyéb tartozékait.
- A lenyelés és fulladás veszélyének megelőzésére tartsa távol a kábeleket a gyermekektől és háziállatoktól.
- A páciens felelőssége, hogy kizárólag a jelen használati utasításban említett alkatrészeket és tartozékokat használja. Ha a páciens a jelen használati utasításban nem javasolt alkatrészeket vagy tartozékokat használ, akkor ezért kizárólag a páciens a felelős. Az Inogen nem vállal felelősséget a jelen

használati utasításban nem említett alkatrészek és tartozékok használatáért.

- A páciens felelőssége, hogy rendszeresen ellenőrizze és szükség szerint a jelen használati utasításnak megfelelően cserélje ki az akkumulátort. Az Inogen semmilyen felelősséget sem vállal olyan személyekért, akik nem követték a gyártó ajánlásait.
- Ahhoz, hogy Ön az egészségi állapotának megfelelő terápiás mennyiségű oxigént kapja, az eszközt (1) csak azt követően szabad használni, hogy az Ön konkrét aktivitási szintjei mellett egyénileg meghatároztak vagy előírtak Önnek egy vagy több beállítást, és (2) csak azoknak az alkatrészeknek és tartozékoknak a kombinációjával szabad használni, amelyek összhangban állnak a koncentrátor gyártójának az előírásával és amelyeket az Ön beállításainak a meghatározásakor használtak.
- Előfordulhat, hogy más márkájú vagy modellű oxigénterápiás készülékek beállításai nem egyeznek meg a jelen eszköz beállításával.
- Előfordulhat, hogy a jelen eszköz beállításai nem egyeznek a folyamatos oxigénáramlást biztosító eszközök beállításával.
- Ha a jelen eszközt 3048 m (10 000 láb) tengerszint feletti magasságban, az 5–40 °C-os (41–104 °F-os) hőmérséklet-tartományon kívül, vagy 95% feletti relatív páratartalom mellett használják, akkor ezek a körülmények várhatóan kedvezőtlenül befolyásolják az oxigén áramlási sebességét és százalékát, ebből kifolyólag pedig az oxigénterápia minőségét is. Ha a jelen eszközt a megengedett üzemi hőmérséklet-tartományon felüli tárolás után egyből használni kezdik, akkor ez kedvezőtlenül befolyásolhatja az eszköz működését, amíg a hőmérséklet vissza nem tér a megengedett üzemi tartományba. A szél és az erős huzat kedvezőtlenül befolyásolhatja a terápiás oxigén pontos adagolását.
- Ha az eszköz meghibásodik, akkor az Ön állapota visszatér az oxigénterápia elkezdése előtti állapotba. Ez az állapot minden egyes páciensnél eltérő.
- Az orrkanül orrba történő megfelelő behelyezése és pozicionálása kritikus fontosságú a jelen készülék egyenletes működéséhez.
- A jelen eszközt ne használja párasító, porlasztó vagy CPAP berendezéssel együtt, vagy más oxigénkoncentrátorokkal vagy oxigénterápiás eszközökkel párhuzamosan vagy sorba kötve. Máskülönben csökkenhet a teljesítmény és károsodhat a készülék.

3.2 VIGYÁZAT!

Kisebbségi személyi sérülés vagy kellemetlen érzés kockázata

- Az eszközt, az alkatrészeket és a tartozékokat az 1. és a 6. beállítás közötti áramlási sebességeken történő használatra tervezték.
- A nem kompatibilis alkatrészek és tartozékok csökkenthetik a teljesítményt vagy kárt okozhatnak, valamint érvényteleníthetik az Ön garanciáját.
- Az eszköz nagy tisztaságú oxigén áramoltatására készült. Ha az oxigén koncentrációja csökken, megjelenik az „Oxygen Low” (Alacsony oxigénszint) figyelmeztetés. Ha a riasztás fennmarad, lépjen kapcsolatba a készülék szállítójával.
- Az oxigénáramlási beállítást (beleértve az eszköznek, valamint annak alkatrészeinek és tartozékainak a konfigurálását is) minden egyes páciensnél egyedileg kell meghatározni és rögzíteni az eszköz használatát elrendelő személynek. A páciens felelőssége, hogy időnként felülvizsgálja, hogy továbbra is hatásosak-e a terápia beállításai.
- Ne módosítsa az eszközt. Ettől eltérő jelzés vagy utasítás hiányában a készülék bármilyen módosítása károsíthatja a készüléket vagy csökkentheti annak teljesítményét, valamint érvényteleníti a garanciát.
- Az eszközön vagy annak tartozékain, illetve az eszköz vagy annak tartozékai közelében ne használjon olajat, zsírt vagy kőolaj alapú termékeket.
- Ne használjon kenőanyagokat az eszközön vagy tartozékain.
- Az eszköz működése közben ne takarja le a beszívó és kifúvó nyílásokat. A légáramlás blokkolása vagy a hőforráshoz közeli elhelyezés belső túlmelegedést okozhat, amitől a koncentrátor leáll vagy károsodik. Ha megváltozik az eszköz teljesítménye, kérjük, tekintse meg a jelen dokumentum Hibaelhárítás szakaszát.
- Ne használja az eszközt, ha a részecskeszűrő nincs a helyén. A beszívott részecskék károsíthatják a készüléket.
- Tároláskor ne csavarja a kábelt a tápegységre. Ne emelje, húzza a kábelnél fogva és ne helyezzen tárgyakat a kábelre. Ezekről a kábel megsérülhet, és akkor az nem látja el energiával a koncentrátort.
- A DC tápkábelt nem szabad szivargyújtó-elosztóval használni.

Ettől a DC tápkábel túlmelegedhet.

- Ne szerelje szét a tápegységet. Ez meghibásodáshoz és/vagy biztonsági kockázathoz vezethet.
- Az eszköz elektromos csatlakozójába csak a hozzá mellékelt tápegységet szabad csatlakoztatni. Ha hosszabbítókábelt szeretne használni, csak Underwriters Laboratory (UL) jelzésű kábelt használjon, amelynek legalább 18 gauge az érkeresztmetszete. Más készüléket ne csatlakoztasson ugyanehhez a hosszabbítókábelhez.
- A koncentrátort, a tartozékokat vagy a rendszereket kizárólag az Inogen által biztosított csomagolásba szabad eltárolni szállítás céljából.
- Ne bikázza be az autót, ha csatlakoztatva van a DC tápkábel. Ilyenkor olyan feszültségcsúcsok keletkeznek, amiktől az eszköz kikapcsolódhat és/vagy károsodhat.
- Ne hagyja az eszközt olyan környezetben, ami magas hőmérsékletet érhet el, pl. nyáron a zárt autóban.
- Ne érintse meg a külső akkumulátortöltő súllyesztett érintkezőit, mert ezek sérülése befolyásolhatja a töltő működését.
- Az eszköz csak akkor fog az előírtaknak megfelelően működni, ha a jelen használati utasításban meghatározott tartományokon (értsd: tengerszint feletti magasság, hőmérséklet és páratartalom) belül használják
- Az eszközt mindig szárazon kell tartani. A vízzel való érintkezés áramütéshez és/vagy az eszköz károsodásához vezethet.
- A szitaágyak (oszlopok) optimális élettartama érdekében gyakran kell használni.
- Az eszköz akkumulátora másodlagos áramforrásként működik, a külső áramellátás tervezett vagy váratlan kimaradása esetén. Az egységben akkor is benne kell hagyni megfelelően behelyezve az akkumulátort, amikor az eszköz külső áramforrásról működik. Így minimalizálható a működés megszakadásának a kockázata, valamint folyamatosan biztosítható a riasztások működése.
- A tápegységet jól szellőző helyre kell tenni, mert a légáramlás gondoskodik a hűtéséről. Működés közben a tápegység felforrósodhat. Ilyen esetben a személyi sérülés elkerülése érdekében hagyja lehűlni, mielőtt hozzáér.
- Győződjön meg arról, hogy a szivargyújtó aljzatban nincsen hamu, és az adapter pontosan illeszkedik bele, különben túlhevülhet.

- Gondoskodjon róla, hogy a gépkocsi csatlakozóaljzata megfelelően védett legyen az eszköz teljesítményigényéhez (legalább 15 A). Ha a csatlakozó nem képes 15 A terhelés ellátására, kiéghet a biztosíték vagy károsodhat a csatlakozó.
- Ha az eszköz gépkocsi akkumulátoráról működik, a DC tápkábel szivargyújtó-adapterbe való csatlakoztatása előtt indítsa el a motort. Álló motorral üzemeltetve az eszköz lemerítheti az autó akkumulátorát.
- A magasság változása (pl. tengerszintről a hegyekbe) befolyásolhatja a páciens rendelkezésére álló összes oxigént. Mielőtt eltérő magasságra utazik, konzultáljon orvosával, hogy meg kell-e változtatni az áramlási beállítást.
- Tartson távol az akkumulátortól mindenféle folyadékot. Ha az akkumulátor nedves lett, azonnal szüntesse be a használatát, és megfelelően selejtezze ki az akkumulátort.
- Az akkumulátor működési idejének meghosszabbításához ne használja huzamosabb ideig 5 °C (41 °F) alatt vagy 35 °C (95 °F) fölött. Az akkumulátort száraz, hűvös helyen tárolja. 40-50%-ra feltöltve tárolja.
- Előfordulhat, hogy azoknál a pácienseknél, akiknek a légzési erőfeszítése a meghatározott belégzési érzékenységi érték alatt van, nem aktiválódik egyenletesen az eszköz az oxigénterápia biztosításához.

4. UTASÍTÁSOK ÉS KÉPZÉS

A termék szállítójának gondoskodnia kell róla, hogy ahol releváns, a jelen eszköz összes felhasználója megkapja a felhasználói kézikönyvet.

FIGYELMEZTETÉS:

A terméket nem szabad a megfelelő önképzés (értsd: a jelen kézikönyv elolvasása) nélkül használni.

Ha a jelen felhasználói kézikönyv elolvasása után további információkra van szüksége, kérjük, lépjen kapcsolatba a készülék szállítójával.

5. TERMÉKLEÍRÁS

Az Inogen Rove 6 hordozható oxigénkoncentrátor rendszer a következő tartozékokat tartalmazhatja: AC tápegység, DC tápkábel, tölthető akkumulátorcsomag, és hordtáska.

5.1 SEMATIKUS LEÍRÁS

Ebben a szakaszban segítünk, hogy megismerje az eszköz alkatrészeit és kezelőfelületét. Ne végezzen semmilyen műveletet a POC-n vagy a POC-vel, csak ha elolvasta a 7. szakaszban (Használati utasítások) foglaltakat.

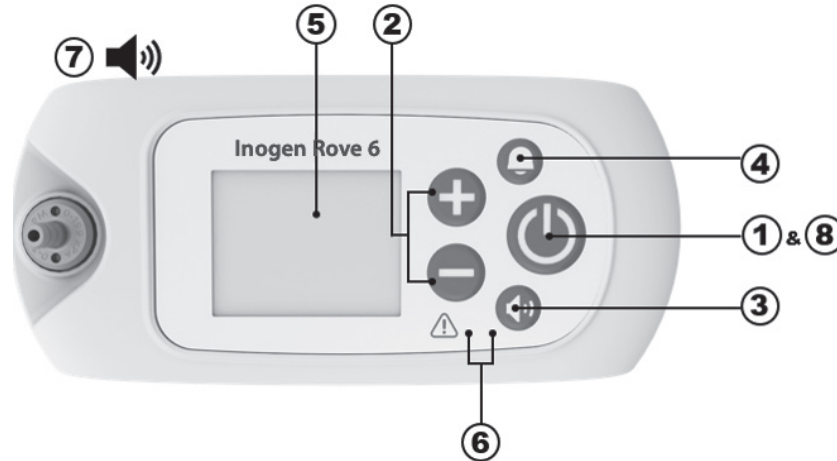

Tétel	Leírás	Funkció
1	Főkapcsoló gomb	<ul style="list-style-type: none">• Ennek a gombnak a nyomva tartásával be- és kikapcsolható az eszköz. NE próbálja ezt meg, csak ha elolvasta a 7. szakaszban (Használati utasítások) foglaltakat.
2	Áramlásbeállítási vezérlőgombok	<ul style="list-style-type: none">• A + vagy – áramlásbeállítási vezérlőgombokkal módosíthatja a beállítást.• Hat beállítás közül választhat, 1-től 6-ig.
3	Hangerő gomb	<ul style="list-style-type: none">• A gomb megnyomásával 1 és 4 között változtatható a hangerő.
4	Harang gomb	<ul style="list-style-type: none">• Ennek a gombnak a megnyomásával be- és kikapcsolható az eszköz <i>légzéshiány-észlelési</i> hangriasztása.<ul style="list-style-type: none">◦ Amikor ez a mód be van kapcsolva (ON): Az eszköz hangjelzések és vizuális riasztást aktivál, ha 60 másodpercig nem érzékel légzést. Az eszköz 60 másodpercnél „automatikus pulzus mód”-ba lép. Ha az eszköz ismét légzést érzékel, kilép az „automatikus pulzus mód”-ból és visszaáll a normál belégzési adagolásra.◦ Amikor ez a mód engedélyezve van, egy harang látható a kijelző bal felső sarkában. Áramkimaradáskor a légzéshiány-észlelési hangriasztás a felhasználó által preferált módban marad.
5	Kijelző	<ul style="list-style-type: none">• A kijelző az eszköz állapotára vonatkozó információkat mutat, beleértve például az áramlási beállítást, a bekapcsoltsági állapotot, az akkumulátor üzemidejét és a riasztásokat.• Használat előtt vegye le a képernyőről az elektrosztatikus rátapadó FCC címkét.
6	Jelzőlámpák	<ul style="list-style-type: none">• Légzésészlelési LED: Zöld jelzőlámpa mutatja a légzésészlelést.• Jelző/riasztó LED: A sárga fény a működési állapot megváltozását vagy beavatkozást igénylő állapotot jelez (riasztás).• A villogó fény magasabb prioritású, mint a folyamatos.
7	Hangjelzések	<ul style="list-style-type: none">• A hangjelzés (csipogás) a működési állapot megváltozását vagy beavatkozást igénylő állapotot jelez (riasztás).• A sűrűbb csipogás magasabb prioritású állapotot jelez.

Tétel	Leírás	Funkció
8	Háttérvilágítás	• Ha röviden megnyomja a főkapcsolót, a kijelző háttérvilágítása 15 másodpercre bekapcsolódik.

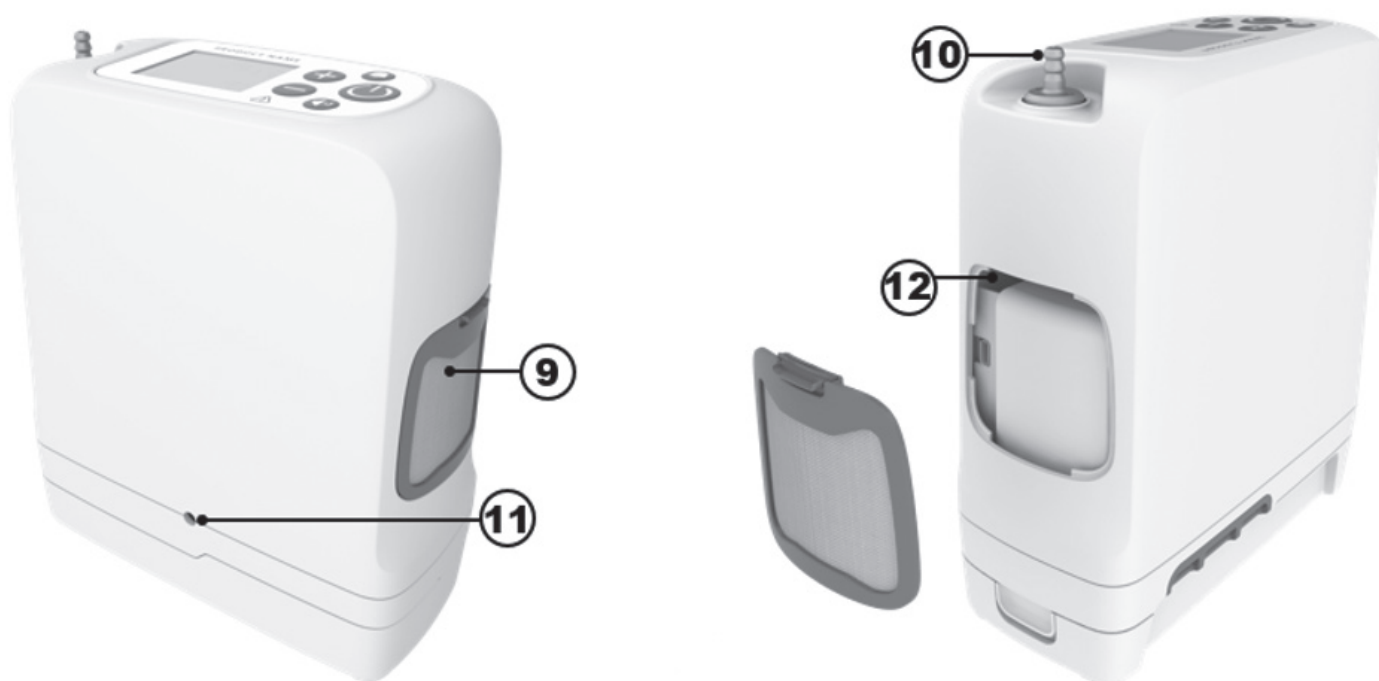

Tétel	Leírás	Funkció
9	Részecskeszűrő	• Működés közben a szűrőknek mindig a helyükön kell lenniük, hogy az eszközbe belépő levegőben ne legyenek nagy részecskék.
10	Kanülcsatlakozó	• Az orrkanül ezen a csatlakozón keresztül csatlakoztatható az eszközhöz.
11	Tápbemenet	• Csatlakozás az AC tápegységtől vagy a DC tápkábeltől érkező külső áramellátáshoz.
12	USB-port	• Csak szerviz célokra.

6. HASZNÁLAT ELŐTTI ÁLTALÁNOS UTASÍTÁSOK

Az Inogen Rove 6 hordozható oxigénkoncentrátor hordozhatósága és használata különféle tartozékokkal fokozható. A csomagban az eszközön kívül a használatba vételhez szükséges tartozékok, valamint egy felhasználói kézikönyv is található. A rendelkezésre álló tartozékok teljes listájáról érdeklődjön az Ön otthoni oxigénellátójától.

A használat előtt minden esetben vizsgálja meg az eszközt és a tartozékait, hogy lát-e rajtuk sérülésre utaló jelet.

Fontos: Ha a dobozon vagy a csomagoláson némi sérülés (például szakadás vagy horpadás) látható, ettől függetlenül előfordulhat, hogy az eszköz használható állapotban van. Ha az eszközön vagy bármely tartozékon bármilyen sérülésre utaló jelet lát, forduljon az otthoni oxigénellátójához.

Kezds előtt győződjön meg róla, hogy rendelkezésre állnak a következők:

- Koncentrátor
- Akkumulátor
- Hordtáska
- AC hálózati tápegység
- DC tápkábel

6.1 TARTOZÉKOK ÉS CSEREALKATRÉSZEK LISTÁJA

FIGYELMEZTETÉS!

Halál, személyi sérülés vagy anyagi kár kockázata

A személyi sérülések és a garanciát érvénytelenítő károsodások elkerülése érdekében csak az Inogen által meghatározott tápegységeket használja.

Csak a jelen útmutatóban megadott tápegységeket/adaptereket és tartozékokat használja. A meghatározottól eltérő tartozékok használata veszélyhelyzetet teremthet és/vagy kedvezőtlenül befolyásolhatja az eszköz teljesítményét. Nem minden tartozék jár a rendszeréhez, azonban külön megvásárolhatja őket. A következő opcionális tartozékokat és cserealkatrészeket megvásárolhatja a gyártótól a www.inogen.com webhelyen vagy a +1-877-466-4364 telefonszámon.

Tartozék	Katalógusszám
Sztenderd akkumulátor	BA-500/BA-508
Nagyobb teljesítményű akkumulátor	BA-516
AC hálózati tápegység	BA-502/BA-501
AC tápellátás – európai kábel	RP-116
AC tápellátás – egyesült királysági kábel	RP-115
AC tápellátás – észak-amerikai kábel	RP-109
AC tápellátás – svájci kábel	RP-227
AC tápellátás – Ausztrália	RP-120

Tartozék	Katalógusszám
AC tápellátás – Dél-Afrika	RP-145
Hordtáska	CA-500
Hátizsák	CA-550
Külső akkumulátortöltő	BA-503
DC tápkábel	BA-306
Kanülcslakozó-készlet	RP-506
Csere oszlopok	RP-502
Csere részecskeszűrők	RP-501

FIGYELMEZTETÉS!

Ne használja az eszközt vagy azokat a tartozékokat, amelyeken sérülésre utaló jel látható.

6.2 TÖLTHETŐ AKKUMULÁTORCSOMAGOK (BA-500, BA-508 ÉS BA-516)

Az eszköz külső áramforrásra csatlakoztatás nélkül az akkumulátorral működik. Az Ön által rendelt konfigurációtól függően az eszközhöz 1 vagy több akkumulátor is járhat. Ez az eszköz három különböző akkumulátorral kompatibilis: A BA-500 és a BA-508 sztenderd, 8 cellás akkumulátorok, míg a BA-516 egy nagyobb teljesítményű, 16 cellás akkumulátor. Ezek az akkumulátorok az áramlási beállítástól függően más és más ideig képesek ellátni az eszközt árammal.

Ez a táblázat az új akkumulátorcsomagok jellemző időtartamait mutatja.













Eszközbeállítás	Sztenderd akkumulátor időtartama (BA-500/BA-508)	Nagyobb teljesítményű akkumulátor időtartama (BA-516)
1	Max. 6:15	Max. 12:45
2	Max. 5:00	Max. 10:15
3	Max. 3:15	Max. 6:30
4	Max. 2:15	Max. 5:15
5	Max. 1:45	Max. 3:30
6	Max. 1:15	Max. 2:30

MEGJEGYZÉS: Az akkumulátor-üzemidő az áramlási beállítástól és a környezeti viszonyoktól függően változik. A feltüntetett idő egy átlagérték és $\pm 10\%$ -kal változhat.

6.2.1 AZ AKKUMULÁTOR ÁLLAPOTÁNAK AZ ELLENŐRZÉSE, AMIKOR AZ AKKUMULÁTOR BE VAN SZERELVE AZ ESZKÖZBE

Akkumulátorral történő használatkor a kijelzőn látható a fennmaradó töltöttség becslült értéke százalékban (%) vagy percben. Ezek az ikonok jelzik, hogy az eszköz jelenleg akkumulátorral működik, és az akkumulátor éppen nem töltődik:

	Az akkumulátor lemerült, vagy az akkumulátorállapot nem érhető el		Az akkumulátor töltése 10% alatti
	Az akkumulátor töltése 20% alatti		Az akkumulátor töltése 30% alatti
	Az akkumulátor töltése 40% alatti		Az akkumulátor töltése 50% alatti
	Az akkumulátor töltése 60% alatti		Az akkumulátor töltése 70% alatti
	Az akkumulátor töltése 80% alatti		Az akkumulátor töltése 90% alatti
	Az akkumulátor fel van töltve		

FONTOS: Ha az eszköz úgy észleli, hogy az akkumulátor töltöttsége már csak 10 percnél rövidebb időre elég, megszólal egy alacsony prioritású riasztás. Ha az akkumulátor lemerült, a riasztás magasabb prioritásúra vált.

Ha az akkumulátor töltöttsége már csak 10 percnél rövidebb időre elég, tegye a következők egyikét:

- Kapcsolja az eszközt egy AC vagy DC tápforrásra az AC tápegység vagy a DC tápkábel segítségével.
- Kapcsolja ki eszközt, majd cserélje ki a lemerült akkumulátort egy feltöltött akkumulátorra. Az akkumulátor kivételéhez tartsa lenyomva az akkumulátor rögzítőfület, majd csúsztassa ki az akkumulátort az eszközből.

Ha az akkumulátor nincs feltöltve, akkor töltse fel az akkumulátort. Ehhez csatlakoztassa az eszközt egy külső tápforráshoz, vagy töltse fel az akkumulátort a külső akkumulátortöltővel.





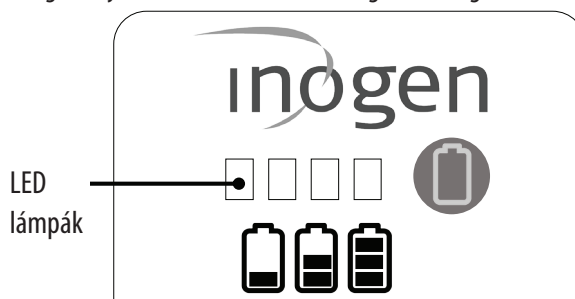







6.2.2 AZ AKKUMULÁTOR ÁLLAPOTÁNAK AZ ELLENŐRZÉSE, AMIKOR AZ AKKUMULÁTOR NINCS BESZERELVE AZ ESZKÖZBE

- Ha szeretné ellenőrizni az akkumulátor töltöttségét, amikor az nincs beszerelve az eszközbe, nyomja meg a zöld akkumulátorikon gombot. A zöld akkumulátorikon gombtól balra található töltöttségmérő jelzőlámpák (<10% - 100%) világítása jelzi az akkumulátorcsomag töltöttségének a szintjét:
- 4 LED világít: 75% – 100% töltöttség
- 3 LED világít: 50% – 75% töltöttség
- 2 LED világít: 25% – 50% töltöttség
- 1 LED világít: 10% – 25% töltöttség
- 1 LED villog: Az akkumulátor már a 10% töltést sem éri el, fel kell tölteni



6.2.3 AZ AKKUMULÁTOROK TÖLTÉSE

A koncentrátor automatikusan feltölti az akkumulátort, amikor az akkumulátor be van szerelve az eszközbe, és az eszközt egy külső AC vagy DC tápforráshoz csatlakoztatják (kivéve repülőgépen). Onnan tudható, hogy az akkumulátor töltődik, hogy az eszköz kijelzőjén látható akkumulátorikonon egy villámjel megy keresztül, ahogyan a képen látható:

	Az akkumulátor teljesen feltöltődött, és csak annyi töltést kap, hogy fenntartsa a töltöttségét.		A töltődő akkumulátor töltése 98% alatt van
	A töltődő akkumulátor töltése 89% alatt van		A töltődő akkumulátor töltése 79% alatt van
	A töltődő akkumulátor töltése 69% alatt van		A töltődő akkumulátor töltése 59% alatt van
	A töltődő akkumulátor töltése 49% alatt van		A töltődő akkumulátor töltése 39% alatt van
	A töltődő akkumulátor töltése 29% alatt van		A töltődő akkumulátor töltése 19% alatt van
	A töltődő akkumulátor töltése 10% alatt van		Az eszköz külső tápforrásról működik (az eszközben nincs benne az akkumulátor), vagy a külső tápforrás nem elegendő az akkumulátor töltéséhez.

Ha teljesen lemerült akkumulátort kezd tölteni, az első néhány percben a töltési folyamat leállhat és újraindulhat. Ez normális jelenség.

Ha a teljes feltöltés után is bedugva hagyja az eszközt, azzal nem árt se az eszköznek, se az akkumulátornak. Ha több akkumulátort használ, címkézze fel (1, 2, 3 vagy A, B, C, stb.) és rendszeresen cserélje azokat.

6.2.4 AZ AKKUMULÁTOR ÉLETTARTAMA ÉS GONDOZÁSA

Az eszköz akkumulátorait úgy tervezték, hogy 500 töltési/lemerülési ciklust kibírjanak. Az akkumulátor üzemidejének a növeléséhez:

- Ne használja az eszközt huzamosabb ideig 5 °C (41 °F) alatt vagy 35 °C (95 °F) fölött.
- Hűvös, száraz helyen tárolja, legalább 40-50%-os töltöttségi szinttel.
- Tartson távol az akkumulátortól mindenféle folyadékot. Ha az akkumulátor nedves lett, azonnal szüntesse be a használatát, és megfelelően selejtezze ki az akkumulátort.

A maximális élettartam fenntartása érdekében az akkumulátorokat 90 naponta legalább egyszer teljesen fel kell tölteni, majd 0%-ra le kell méríteni.

6.3 AZ ORRKANÜL HASZNÁLATA

VIGYÁZAT!

Kisebb személyi sérülés vagy kellemetlen érzés kockázata

Az orrkanül villáinak az orrba történő megfelelő behelyezése és pozicionálása kritikus fontosságú az oxigénellátáshoz. Gondoskodjon az orrkanülnék a fúvókaszerelvénynek történő helyes csatlakoztatásáról, és arról, hogy a cső ne legyen megtörve vagy összenyomva. Rendszeresen cserélje ki az orrkanült.

FIGYELMEZTETÉS!

Személyi sérülés kockázata

Az orrkanülnék 6 liter/perc szállítására kell alkalmasnak lenni ahhoz, hogy biztosítsa a megfelelő oxigénellátást. Megjegyzés: előfordulhat, hogy a kanülnöknek „liter/perc”-ben adják meg a névleges teljesítményét, miközben az Önnek előírt pulzUSDózis-beállítási szám nem liter/percben kifejezett folyamatos áramlási érték.



Az eszközt egy orrkanüllel együtt kell használni – az továbbítja az oxigént a koncentrátorból. Legfeljebb 7,62 m hosszú, egylumenű kanült ajánlott használni a megfelelő légzésészlelés és oxigénellátás biztosításához. Tekintse meg a gyártó használati utasítását.

6.4 AC HÁLÓZATI TÁPEGYSÉG (BA-502/BA-501)

Az AC tápegység az eszközhöz csatlakoztatható AC tápegységből, valamint a tápegységhez és a megfelelő AC aljzathoz csatlakoztatható AC tápkábelből áll. Az AC tápegység automatikusan igazodik a 100–240 V (50–60 Hz) közötti bemeneti feszültségekhez.

Az AC áramellátás használatához tegye a következőket:

1. Csatlakoztassa az AC táptömböt a tápkábelhez.
2. Csatlakoztassa a tápkábel egy szabványos fali aljzathoz.
3. Csatlakoztassa a tápkábel a tápcsatlakozóhoz, amely a koncentrátor hátulján, a részecszeszűrő közelében található.

Amikor az egység csatlakoztatva van az AC áramellátáshoz, az AC tápegység feltölti az akkumulátorokat (kivéve repülőgépeken).



6.5 DC TÁPKÁBEL (BA-306)

A rendszer tartalmazhat egy DC tápkábelt is, de ez nem minden esetben van így. Ha nem tartalmaz DC tápkábelt, akkor a kábel külön megvásárolható a gyártótól.

FIGYELMEZTETÉS!

Halál, személyi sérülés vagy anyagi kár kockázata

Használat után ne érintse meg a DC tápkábel hegyét, mert az forró. Ha közvetlenül a szivargyújtó-adapterből történő eltávolítás után megérinti a DC tápkábel hegyét, akkor az személyi sérülést okozhat.

A DC tápkábel egyetlen kábelből áll, amelynek egyik vége közvetlenül az eszközhöz csatlakoztatható, másik vége pedig a DC aljzathoz.

A DC tápkábel használatához:

1. Csatlakoztassa a DC tápkábel egyik végét a szivargyújtóhoz vagy egy segédüzemi DC áramforráshoz.
2. A DC tápkábel másik végét csatlakoztassa az eszközhöz.
3. Az autó vagy egyéb jármű használata előtt győződjön meg róla, hogy az eszköz biztonságos állapotban van. Kapcsolja be az eszközt, majd használja normál módon.





6.6 KÜLSŐ AKKUMULÁTORTÖLTŐ (BA-503, OPCIONÁLIS TARTOZÉK, NEM JÁR A TERMÉKHEZ)

Az Ön koncentrátora automatikusan feltölti az akkumulátort, amikor az akkumulátor be van szerelve az eszközbe, és az eszközt egy külső AC vagy DC tápellátáshoz csatlakoztatják (kivéve repülőgépen).

A külső akkumulátortöltő a sztenderd (BA -500/BA-508) és a nagyobb teljesítményű (BA-516) akkumulátort is feltölti. Alapfelszereltségként nem jár a rendszerhez, de külön megvásárolható. Továbbá az eszközzel is feltöltheti az akkumulátort. Ehhez csatlakoztassa az eszközt egy AC vagy DC áramforráshoz.

A külső akkumulátortöltő használatához kövesse ezeket a lépéseket:

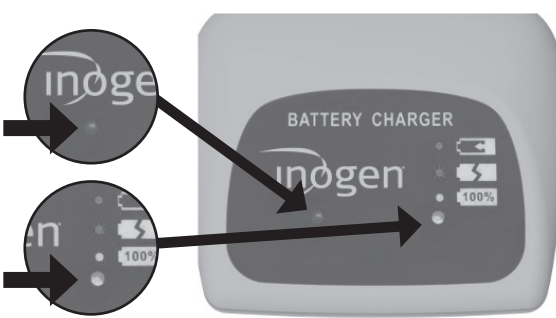
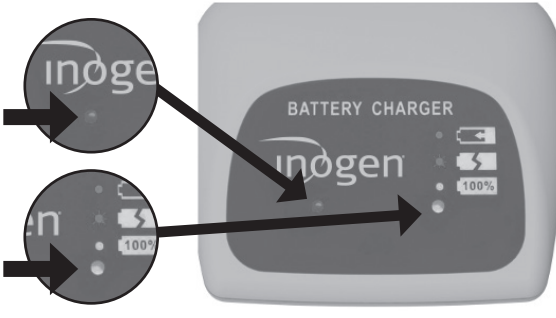
Lépés	Leírás	
1	<p>Csatlakoztassa a külső akkumulátortöltőt az áramforráshoz</p> <p>1.1 Csatlakoztassa a külső akkumulátortöltő hálózati kábelét egy elektromos aljzathoz.</p> <p>1.2 Csatlakoztassa a külső akkumulátortöltő AC tápegységét az akkumulátortöltőhöz.</p> <p>1.3 A töltő alján világítani kezd egy zöld lámpa.</p>	
2	<p>Csatlakoztassa az akkumulátort</p> <p>2.1 Csúsztassa a töltőt az akkumulátorra, amíg az hallhatóan a helyére nem kattant.</p> <p>2.2 Az akkumulátornak rögzülnie kell a töltőre.</p>	
3	<p>Ellenőrizze az akkumulátor állapotát</p> <p>3.1 Ha az akkumulátor a helyén van, folyamatos piros fény jelzi a töltés folyamatát.</p> <p>3.2 Az akkumulátor teljes feltöltését a zöld fény világítása jelzi.</p>	
4	<p>Ellenőrizze az esetleges hibákat</p> <p>4.1 Ha a piros lámpa villog, akkor húzza ki az egységet, majd végezze el újra a 2. és a 3. lépést.</p> <p>4.2 Ha ezen lépések után is folytatódik a villogás, lépjen kapcsolatba a készülék szállítójával.</p>	

Lépés	Leírás
5	<p>Távolítsa el az akkumulátort, amikor feltöltődött</p> <p>5.1 Amikor az akkumulátor feltöltődött, nyomja le az akkumulátor rögzítógombját, majd csúsztassa le a töltőt az akkumulátorról.</p>



7. HASZNÁLATI UTASÍTÁSOK

7.1 MŰKÖDÉSI ELVEK ÉS LÉNYEGES MŰKÖDÉS

Ez az eszköz nyomáslengetéses adszorpcióval (pressure swing adsorption; röviden: PSA) választja ki az oxigént a levegőből. A normál levegő 21% oxigént tartalmaz. Ez az eszköz akár 96%-ra növeli az oxigén mértékét a nitrogén eltávolításával és az oxigénkimenet koncentrálásával. Az eszköz egy kis levegőkompresszoron keresztül beszívja a levegőt, szétválasztja a nitrogént az oxigéntől, majd végül összegyűjti az oxigént és minden egyes légvételnél továbbítja a pácienshez.

Mivel a belélegzett oxigén az Ön közvetlen környezetéből származik, nagyon fontos, hogy tisztán tartsa az eszközét. Bár az eszközbe több szűrő is be van építve, az eszközt nem érdemes koszos vagy poros környezetbe vinni, mert ilyenkor csökken a szűrők élettartama, és gyakrabban kell cserélni őket.

Az eszköz ismétlődő tesztelés nélkül képes fenntartani a lényeges működésre vonatkozó következő követelményeket: (1) Riasztási állapot, amikor az oxigénszállítás – normál és egyhibás állapotban is – a jelen kézikönyvben jelzett teljesítményszinteken kívül van. (2) Műszaki riasztási állapot, amikor áramellátási hiba van. (3) Műszaki riasztási állapot, amikor az akkumulátor közel van a lemerüléshez. (4) Műszaki riasztási állapot, amikor az oxigénkoncentráció 82% térfogattört alatt van. (5) Meghibásodási műszaki riasztási állapot. (6) Oxigénadag szállítása, normál állapotban, vagy a rendellenes működés jelzése.

7.2 PNEUMATIKUS ÁBRA

A folyamat során az áramlás balról jobbra történik

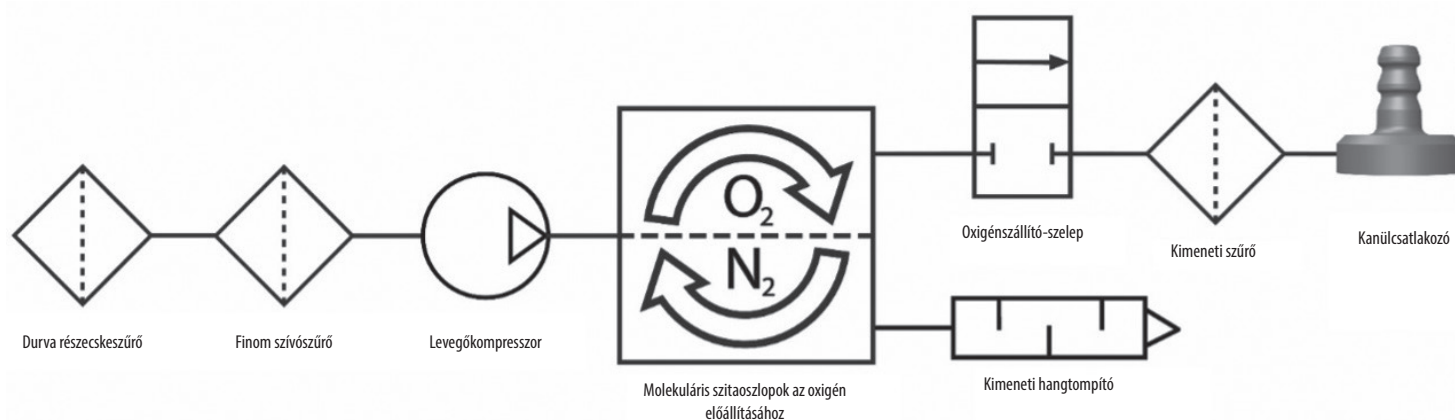

7.3 A KONCENTRÁTOR ELŐKÉSZÍTÉSE A HASZNÁLATRA

FONTOS: A jelen hordozható oxigénkoncentrátoron kívül legyen Önnél egy tartalék oxigénellátó rendszer.



Milyen tartalék oxigénellátó rendszere van? _____

NE HASZNÁLJA:

- Párásítóval, porlasztóval, CPAP-vel, vagy sorba kötve vagy párhuzamosan semmilyen más eszközzel.
- Láng, füst vagy bármilyen éghető anyag közelében
- Szennyezőanyagok, füst, füstgázok, gyúlékony altatóanyagok, tisztítószeresek vagy vegyi gőzök közelében.
- Olyan környezetben, ahol a koncentrátor vízbe merülhetne.
- Olaj, zsír vagy kőolaj alapú termékek közelében.

Lépés	Utasítás
7.3.1	<p>Ügyeljen, hogy a koncentrátor megfelelően szellőző helyen legyen</p> <p>1.1 Tartsa szabadon a szívó és kifúvó nyílásokat.</p> <p>1.2. Úgy helyezze el a koncentrátort, hogy hallhatók legyenek a hangriasztásai.</p> <p>1.3. Mindig függőleges helyzetben használja</p> <p>1.4. Gondoskodjon róla, hogy részecskeszűrő legyen az eszköz mindkét oldalán.</p> <p>1.5. Ügyeljen, hogy olyan helyen legyen, ahol hallja és/vagy látja az esetlegesen előforduló riasztásokat.</p>



7.3.2

Csatlakoztassa a koncentrátort egy megfelelő áramforráshoz

FONTOS: A nem megfelelő kábelek használata tüzet okozhat. Kizárólag a gyártótól származó, kompatibilis kábeleket használja.

Érdemes mindig az eszközbe beszerelve tartani egy akkumulátort, hiszen az akkumulátor automatikusan feltöltődik, amikor a koncentrátort külső áramforráshoz csatlakoztatják. Az akkumulátor beszereléséhez:

- 2.1 Illessze az akkumulátort az eszköz alsó házához.
- 2.2. Csúsztassa a helyére az akkumulátort, amíg egy kattantást nem hall. A kattantás azt jelzi, hogy a retesz visszaállt a felső pozícióba.
- 2.3. Egy sípolást fog hallani, majd a jelzőlámpák és a kijelző rövid időre világítani kezd, majd kikapcsolódnak. Ez azt jelenti, hogy a koncentrátor sikeresen kapcsolódott az akkumulátorhoz.

NE használjon a jelen kézikönyvben meghatározottól eltérő akkumulátort.

AC áramellátás használata esetén tegye a következőket:

- 2.4 Csatlakoztassa az AC táptömböt a tápkábelhez.
- 2.5 Csatlakoztassa a tápkábelt egy szabványos fali aljzathoz.
- 2.6 Csatlakoztassa a tápkábelt a tápcsatlakozóhoz, amely a koncentrátor hátulján, a részecskeszűrő közelében található.
- 2.7 Egy sípolást fog hallani, majd a jelzőlámpák és a kijelző képernyője rövid időre világítani kezd, majd kikapcsolódnak. Ez azt jelenti, hogy a koncentrátor sikeresen kapcsolódott az áramforráshoz.

NE használjon a jelen kézikönyvben meghatározottól eltérő tápegységet.

NE használjon a jelen kézikönyvben meghatározottól eltérő tápkábeleket vagy tartozékokat.



Lépés	Utasítás
7.3.3	<p>Csatlakoztasson egy megfelelő kanült a koncentrátorhoz</p> <p>3.1 Ajánlott legfeljebb 7,62 méter hosszú, egylumenű kanült használni. Ezzel biztosítható a megfelelő légzésészlelés és oxigénszállítás.</p> <p>FONTOS: Ha adott kanül használata esetén további titrálásra lehet szükség a megfelelő oxigénszállítás érdekében, akkor egyeztessen az orvosával.</p> <p>NE kenje meg a koncentrátor szerelvényeit, csatlakozásait, csövét vagy egyéb tartozékait.</p> <p>3.2 Az orrkanül csatlakoztatásához helyezze rá az orrkanült az eszköz tetején található fém kanülcsatlakozóra.</p> <p>3.3 A szennyeződésnek, valamint a kanül teljesítménycsökkenésének az elkerülése érdekében rendszeresen cserélje ki a kanült. További részletekért lásd: „Az orrkanül használata” (6.3. szakasz).</p>



7.4 A KONCENTRÁTOR HASZNÁLATA



NE HASZNÁLJA A KÖVETKEZŐK KÖZELÉBEN:

• Zsír • Olaj • Kenőanyagok • Füst • Láng



NE HASZNÁLJA A KÖVETKEZŐK EGYIKÉVEL SE:

• CPAP • Párásító • Más eszközökhöz csatlakoztatva

Lépés	Utasítás
7.4.1	<p>Kapcsolja be a koncentrátort</p> <p>1.1 Nyomja meg és tartsa nyomva a főkapcsolót, amíg egy rövid sípolást nem hall.</p> <p>1.2 Felvillan a kijelző, és megjelenik rajta az Inogen logó.</p> <p>FONTOS: Ha az Inogen logó megjelenése után egyből kikapcsolódik a kijelző világítása, ez azt jelenti, hogy nem tartotta nyomva elegendő ideig a főkapcsolót. Ismétlje meg az 1.1. lépést, és tartsa nyomva hosszabb ideig a főkapcsolót.</p> <p>1.3 A koncentrátor indulása közben a „Kérjük, várjon” (⌘) ikon látható.</p> <p>1.4 A kijelző mutatja a jelenlegi áramlási beállítást és bekapcsoltsági állapotot.</p> <p>1.5 A rövid rendszerindítás után kezdődik a max. 2 perces bemelegedés. Ez idő alatt nő az oxigénkoncentráció, de lehet, hogy még nem érte el a megadott értéket. A rendkívül hideg helyen tárolt eszköznek további bemelegedési időre lehet szüksége.</p>



Lépés	Utasítás
<p>7.4.2</p>	<p>Ellenőrizze a koncentrátor akkumulátorszintjét</p> <p>2.1 Amikor a koncentrátor teljesen elindult, a kijelző világítása kikapcsolódik.</p> <p>2.2 Ekkor megjelenik az akkumulátor töltöttségi százaléka a képernyőn ott, ahol korábban a „Kérjük, várjon” ikon (✳️) volt.</p> <p>2.3 Ha az akkumulátor töltöttségi szintje alacsony, csatlakoztassa a koncentrátort egy külső áramforráshoz a 2.4. lépésben leírtak szerint, vagy cserélje ki az akkumulátort egy teljesen feltöltött akkumulátorra.</p> <p>2.4 Ha az akkumulátort eltávolították, menjen vissza a 3.6. szakasz 4. részéhez („A koncentrátor akkumulátorának a töltése”), és az ott leírt lépésekkel töltsse fel az akkumulátort.</p>
<p>7.4.3</p>	<p>Állítsa be a koncentrátor áramlási beállítását</p> <p>3.1 Az áramlási beállítás(oka)t az Ön háziorvosa vagy kezelőorvosa írja elő.</p> <p>3.2 Használja a + vagy - beállító gombot a kívánt értékre történő beállításhoz.</p> <p>3.3 A pillanatnyi beállítást a kijelző mutatja.</p> <p>FONTOS: Az áramlási beállítás módosításakor az eszköz hangja megváltozhat – ez normál jelenség.</p> <p>NE állítsa be a koncentrátort az orvosa által előírttól eltérő áramlási beállításokra.</p> <div data-bbox="1003 533 1516 747" data-label="Image"> </div> <p>Az áramlási sebességet az orvosa írja elő. Ez a beállítás egy „adag” oxigént jelent. A túl magas vagy túl alacsony sebesség idővel egészségkárosodáshoz vezethet.</p>

7.4.4

A koncentrátor használata

4.1 Helyezze az orrkanült az orra alá úgy, vezesse be a kis csöveket az orrába, majd szorosan, de nem feszülve akassza a csövet a füleire a kanül gyártójának az utasításai szerint.

4.2 Lélegezzen az orrán keresztül.

4.3 Minden érzékelt levegővételnél felvillan a zöld fény.

4.4 Győződjön meg róla, hogy az orrkanül megfelelően illeszkedik az arcára, és az orrán át lélegezzen.

4.5 A koncentrátor érzékeli az oxigén belégzését és a légzésritmusnak megfelelően pontosan adagolja az oxigénlöketeket. Az eszköz minden légzést érzékel és ennek megfelelően adagolja az oxigént.

4.6 Érzékeli a légzésritmus megváltozását, és a szükségletének megfelelően adagolja az oxigént.

NE használja a koncentrátort, ha:

- Betegnek érzi magát vagy kellemetlenül érzi magát.
- A koncentrátor nem jelez oxigénpulzust.
- Nem hallja és/vagy nem érzi az oxigénpulzust.
- Nem hallja a hangriasztásokat.

TILOS:

- A dohányzást vagy a nyílt lángot engedélyezni a koncentrátor 2 méteres (6,56 láb) körzetében.
- Aktívan dohányozni a koncentrátor használata közben.
 - Ha dohányozni szeretne, minden esetben kapcsolja ki a koncentrátort, távolítsa el a kanült, majd menjen ki abból a helyiségből, amelyben a kanül és/vagy a koncentrátor található. Ha nem tud kimenni a helyiségből, 10 percet kell várnia, miután az oxigénáramlás leállt.
- Az orrkanült ágytakarón vagy székpárnán hagyni.

FONTOS: Ha a belélegzések között nagyon gyorsan vesz levegőt, az eszköz kihagyhat egy levegővételt, amitől úgy tűnik, hogy helytelenül érzékelt. Ez normális, mert az eszköz érzékeli és figyeli a légzésmintájának változásait. Az eszköz normálisan fogja érzékelni a következő levegővételt és ennek megfelelően adagolja az oxigént.



A kanül karbantartásához tekintse meg a kanül gyártójának az utasításait vagy fogadja meg az Önt kezelő egészségügyi szakember tanácsait.

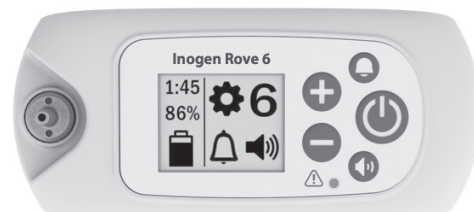

7.4.5

Opcionális: használjon tartozékokat, hogy hordozhatóvá tegye a koncentrátort

Ha szükség szerint használni szeretné a hordtáskát (CA-500):

5.1 Csatlakoztasson egy akkumulátort.

5.2 Az alsó cipzáros nyíláson át tegye be az eszközt a hordtáskába úgy, hogy a kanülcsatlakozó a jobb első oldalon nézzen felfelé.

5.3 Cipzárózza be az alsó lapot

FONTOS: Ügyeljen rá, hogy mindkét szívónyílás látható legyen a táska oldalán található nyitott rácsos paneleken keresztül, valamint hogy a kifúvó nyílás látható legyen a táska elején található nyitott rácsos paneleken keresztül.

5.4 A többi dolgot (például az extra kanüloket és az igazolványokat) a hordtáska elülső lapja alatt található cipzáros részbe teheti.

FONTOS: Ez a táska hozzacsatlakoztatható a bőröndök és a bevásárlókocsik fogantyújához.

Megvásárolhatja és használhatja a hátizsákot is (CA-550).

5.5 Az eszközt úgy helyezze ezekbe a táskákba, hogy a részecskeszűrők ne tömődjenek el, és a tápbemenet hozzáférhető legyen.

A hátizsák nem jár a rendszerhez, de külön megvásárolható.



7.4.6

Kapcsolja ki a koncentrátort

6.1 Kapcsolja ki az eszközt a főkapcsoló hosszan történő megnyomásával.



7.5 A KONCENTRÁTOR TÁROLÁSA

Lépés	Utasítás
7.5.1	<p>A koncentrátor tárolása</p> <p>1.1 Vegye ki az akkumulátort a koncentrátorból.</p> <p>1.2 A koncentrátort, az akkumulátort és a tápegység tartozékait hűvös és száraz helyen tárolja.</p> <p>1.3 Az akkumulátort 40-50%-os töltöttséggel tárolja el.</p> <p>NE tárolja huzamosabb ideig 5 °C (41 °F) alatt vagy 35 °C (95 °F) fölött.</p> <p>NE tegyen semmilyen tárgyat a koncentrátor tetejére (még akkor se, ha a koncentrátor be van csomagolva).</p>

7.6 REAGÁLÁS A RIASZTÁSOKRA

FIGYELMEZTETÉS:

Ha nem hallja vagy nem látja a riasztásokat, nem normális a tapintási érzékelése, vagy nem tudja jelezni, ha kellemetlenül érzi magát, akkor a jelen eszköz használata előtt egyeztessen a kezelőorvosával.

A harang gomb megnyomásával engedélyezhető (bekapcsolható) és letiltható (kikapcsolható) a légzéshiány-észlelési riasztás. Amikor a légzéshiány-észlelési hangriasztás be van kapcsolva (mivel a koncentrátor 60 másodperce nem észlelt légzést, tekintse meg a 8. szakaszt (légzéshiány-észlelési riasztási állapotokra vonatkozó riasztások)), a koncentrátor hármat sípol 25 másodpercenként ismételve, valamint villogni kezd rajta egy sárga lámpa. Amikor aktiválódik ez a riasztás, a koncentrátor elkezd 20 löket/perc sebességgel adagolni az oxigénpulzust. Amikor a légzéshiány-észlelési hangriasztás ki van kapcsolva, a koncentrátor ugyanúgy reagál, ha 60 másodpercig nem észlel légzést, DE nem fogja kiadni az ismétlődő 3 sípoló hangot. Az, hogy a légzéshiány-észlelési mód be van-e kapcsolva, nem befolyásolja az eszköz többi riasztásának és értesítésének a működését.

Fontos: Az eszköz az indítása során ellenőrzi a riasztási rendszert. Ideális esetben az összes riasztási lámpa rövid időre felvillan, valamint a riasztási hangjelző egyet csipog. Ha azt gyanítja, hogy a riasztások nem megfelelően működnek, kérje meg a forgalmazóját, hogy ellenőrizze a riasztások megfelelő működését.

7.7 UTAZÁS A KONCENTRÁTORRAL

Az FAA engedélyezi ennek az eszköznek a felvitelét a legtöbb USA-beli repülőgép fedélzetére.

FONTOS: A páciens felelőssége érdeklődni az adott légitársaságnál, mielőtt helyben vagy külföldre utazik.

Amikor az eszközzel utazik, vigye magával az AC tápegységet és a külső akkumulátortöltőt (ha van ilyene). Érdemes mindig külső áramforrást használni, amikor az elérhető (például az eszközt fali aljzathoz csatlakoztatva), mert így teljesen feltöltött állapotban tarthatja az akkumulátort.

Vigyen magával annyi feltöltött akkumulátort, amennyi a koncentrátor működtetéséhez elég legalább 150%-osan számítva a repülési időt, a repülés előtti és utáni időket, a biztonsági vizsgálatok, átszállások idejét, valamint a váratlan késésekre is számítva. Repülőgépen történő utazás esetén az FAA előírások értelmében a tartalék akkumulátorokat kizárólag egyenként becsomagolva, rövidzár ellen védve, a fedélzetre felvitt poggyászban szabad szállítani.

Az AC tápegység nem használható az eszköz akkumulátorának töltésére repülőgép fedélzetén. Buszon, vonaton vagy hajón utazva az adott társaságtól érdeklődjön a rendelkezésre álló áramellátási lehetőségekről.

8. A RIASZTÁSJELZŐK ÉS AZ ESZKÖZIKONOK GYŰJTEMÉNYE





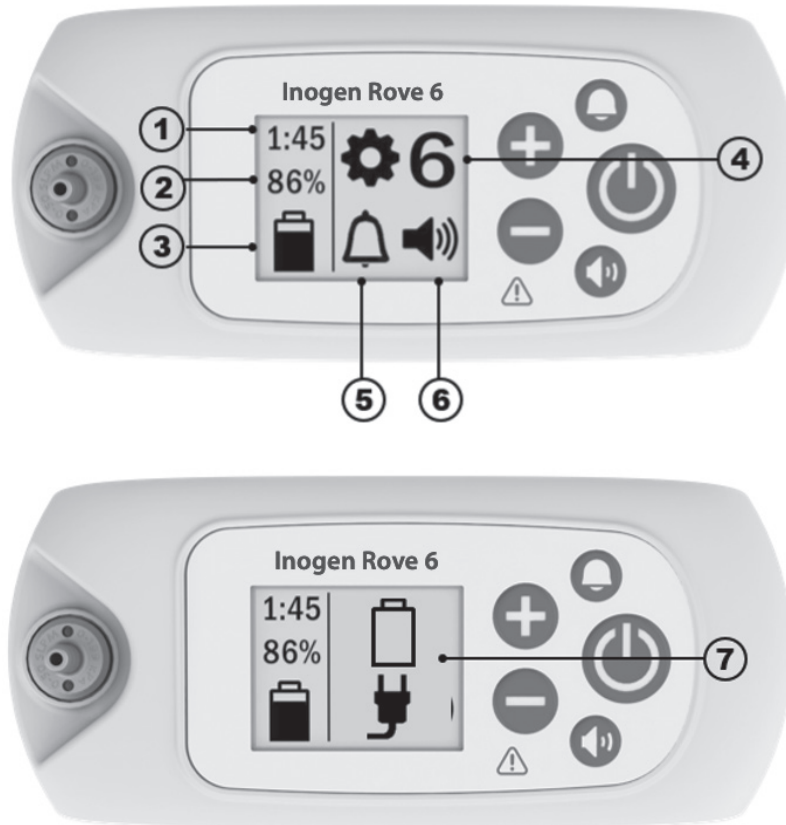

8.1 ÁTTEKINTÉSI INFORMÁCIÓK

Az eszköz ikonok és riasztások segítségével jelzi az állapotát. A jelen szöszedetben minden ikon és riasztás megtalálható az eszköz állapotának helyes értelmezése érdekében.







1	1. akkumulátorállapot: megmutatja, hogy a jelenlegi áramlási beállítás mellett körülbelül mennyi idő van hátra az akkumulátor jelenlegi töltöttségéből	2	2. akkumulátorállapot ikon: megmutatja az akkumulátor töltöttségét %-ban
3	Az akkumulátor és a tápellátás tájékoztatóikonja: megmutatja, hogy be van-e helyezve akkumulátor, az akkumulátor töltöttségi szintjét, hogy az eszköz csatlakoztatva van-e áramforráshoz, és hogy az akkumulátor jelenleg töltődik-e. Az ikonok listáját a tápellátási szakaszban tekintheti meg.	4	Áramlási beállítás: megmutatja, hogy melyik áramlási beállítással működik jelenleg az eszköz (1 és 6 között)
5	A légzési hiány-észlelési riasztás ikonja: megmutatja, hogy a hangriasztás be van-e kapcsolva	6	Hangerő ikon: megmutatja a riasztási hangerőszinteket
7	Tájékoztatóikonok vagy riasztási ikonok: tájékoztatójelzések vagy vizuális (látható) riasztások. Egyetlen vagy több ikonként is megjelenhet, és hangriasztások is kísérhetik, de ez nem minden esetben van így.		

8.2 ÜZEMMÓD IKONOK





	Be van kapcsolva a légzéshiány-észlelési hangriasztás.		Le van tiltva (OFF) a légzéshiány-észlelési hangriasztás. Ez a gyári beállítás.
	1. berregőszint		3. berregőszint
	2. berregőszint		4. berregőszint

8.3 BLUETOOTH IKONOK (BLUETOOTH-OS MODELLEKNÉL)

	Bluetooth kikapcsolva.		Bluetooth bekapcsolva.
	Társítás az Inogen Connect alkalmazással.		A koncentrátor nem csatlakozik a mobileszközre.

8.4 TÁJÉKOZTATÓIKONOK

A következő kijelzett ikonokat nem kíséri semmilyen hangjelzés, valamint a jelzőlámpák állapotváltozása sem.

Kijelzőikonok	Leírás és teendő (ha szükséges)
	Áramlási beállítás „X” a kiválasztott áramlási beállítást jelenti (pl. 2-es beállítás).
	„Kérjük, várjon” jelzés A koncentrátor indulása közben ez a szimbólum látható. A rövid rendszerindítás után kezdődik a max. 2 perces bemelegedés. Ez idő alatt nő az oxigénkoncentráció, de lehet, hogy még nem érte el a megadott értéket.
HH:MM	Az akkumulátor töltöttségéből hátralévő idő Az „ÓÓ:PP” az akkumulátor töltéséből hátralévő becsült időt jelenti óra:perc formátumban (például 1:45).
	Akkumulátortöltöttség és töltési állapot Ez a szimbólum azt jelzi, hogy az akkumulátor be van szerelve és jelenleg töltődik. Az akkumulátortöltési szimbólumok teljes listájához tekintse meg az „Az akkumulátor töltése a koncentrátorral” részt (3.6.4. szakasz).
	Akkumulátorszint állapota Ez a szimbólum jelzi az akkumulátorszintet (ennél a példánál körülbelül 50%). Lásd: „Az akkumulátor állapotának az ellenőrzése, amikor az akkumulátor be van szerelve az eszközbe” (3.6.2. szakasz).
XX%	Akkumulátortöltöttségi % Ez a szimbólum akkor jelenik meg, amikor a koncentrátor a hálózatra kapcsolódik és csak töltésre használják (nem használják oxigéntermelésre). Az nem hiba, ha a feltöltött és külső áramforrásról levett akkumulátor töltése 95-100% közötti. Ez maximalizálja az akkumulátor hasznos élettartamát.

Kijelzőikonok	Leírás és teendő (ha szükséges)
	Szita (oszlopok) alaphelyzetbe állítása Ez a szimbólum akkor jelenik meg, ha az oszlop karbantartása esedékes, valamint a csere oszlop behelyezése után.
	Szita alaphelyzetbe állítása sikeres Ez a szimbólumok a szitaoszlopok sikeres alaphelyzetbe állítása után jelenik meg.
	Az adatnapló-átvitel vagy a frissítés folyamatban van (csak az alkalmazásnál) Az ikon mindig látszik az Inogen Connect alkalmazás által indított adatnapló-átvitel és szoftverfrissítés közben.
	Adatnapló-átvitel sikeres (csak alkalmazás) Az ikon akkor látszik, miután az Inogen Connect alkalmazás által végzett adatnapló-átvitel és szoftverfrissítés sikeresen befejeződött.
A következő kijelzőikonokat egy rövid hangjelzés kíséri.	
	Kikapcsolás, kérem várjon 2 másodpercre megnyomták a főkapcsoló gombot. A koncentrátor leállítja a rendszert.
HH:MM Vx.x:SN	Az élettartam-számláló (ÓÓ:PP), a szoftververzió és a sorozatszám kijelzése (Vx.x:SN) Ez jelenik meg, ha a koncentrátor bekapcsolt állapotában öt másodpercre nyomva tartják a „Légzés hiány-észlelés” hangriasztási gombot (harang gomb).

8.5. RIASZTÁSOK

Az eszköz működés közben számos paramétert figyel és intelligens riasztási rendszert használ a hibás működés jelzésére. A téves riasztások lehetőségét matematikai algoritmusok és késleltetési idők csökkentik, a riasztási helyzetek megfelelő jelzése mellett. Több riasztási feltétel észlelése esetén a legmagasabb prioritásút fogja kijelezni az eszköz. Megjegyzés: ha nem reagál a riasztási állapot okára, akkor ez potenciálisan kellemetlen érzést, vagy csak kisebb, visszafordítható sérülést eredményez (például csökkent oxigénellátás vagy égési sérülés). Riasztás esetén próbálja megoldani a problémát és/vagy váltson tartalék oxigénforrásra.

FIGYELMEZTETÉS!

Személyi sérülés vagy anyagi kár kockázata

- A hangriasztások problémákra figyelmeztetik a felhasználót. Ahhoz, hogy a használó mindig hallja a riasztásokat, úgy kell meghatározni a készüléktől való távolságát, hogy az illeszkedjen a környezeti zajhoz. Az eszköz olyan helyen legyen, hogy a felhasználó hallja vagy lássa az esetleges riasztásokat.

A következő szakaszban található az összes lehetséges riasztási állapot listája és a leírásuk. A riasztási rendszer célja, hogy értesítse a felhasználót, amikor a felhasználó hátizsákban viseli az eszközt, vagy amikor az eszköz egy elfogadható orrkanül hatótávolságán belül le van téve.

Az eszköz az indításakor automatikusan ellenőrzi a riasztási rendszert az összes LED felvillantásával, valamint a riasztási hangjelzés rövid megszólaltatásával. Ha eltávolítják a táp dugót, de csatlakoztatva van egy akkumulátor, akkor a riasztások normál módon fognak működni. Ha nincs akkumulátor, vagy az eszköz nem csatlakozik AC vagy DC áramforráshoz, akkor a riasztások nem fognak aktiválódni, mert nincs áramellátás. Amikor az akkumulátor csatlakoztatva van, egy esetleges 30 másodpercnél rövidebb áramkimaradás nem befolyásolja a riasztási rendszert.

FONTOS: Több riasztási feltétel észlelése esetén a legmagasabb prioritásút fogja kijelezni az eszköz.

FONTOS: Az alacsony, közepes vagy magas prioritású riasztásokra való reagálás elmaradása, potenciálisan diszkomforthoz vagy csak csekély sérüléshez vezet és olyan idő alatt alakul ki, ami elegendő a tartalék oxigénforrásra való átálláshoz.



8.5.1 RIASZTÁSI NAPLÓ

Az eszközben található egy felhasználó által elérhető riasztási napló. Ez lehetővé teszi a legutóbbi riasztás megtekintését az LCD-képernyőn (kivéve a légzéshiány-észlelés, ellenőrizza a kanült, akkumulátorszint alacsony – csatlakoztassa a dugót, valamint az akkumulátor lemerült – csatlakoztassa a dugót típusú riasztásokat). Ha az eszköz áramellátása teljesen megszűnik, a riasztási napló eltárolódik a memóriában. A riasztási napló megnyitásához csatlakoztassa a koncentrátort az áramforráshoz, és kapcsolja ki a koncentrátort. Majd tartsa 5 másodpercig lenyomva a plusz (+) gombot. Másik megoldásként az Inogen Connect alkalmazás Advanced (Speciális) fülének Error Recall (Hibák előhívása) részében is megtalálhatja a riasztási naplót.

Amikor egy új riasztás aktiválódik, az felülírja az előző riasztást. Az eszköz kikapcsolása után a riasztási napló eltárolódik a memóriában. A riasztási naplóban található utolsó riasztással együtt megjelenik a hiba óta eltelt idő is. Az eszköz egy szerviz és javítási riasztási naplót is vezet, ehhez azonban a páciens nem férhet hozzá.

8.5.2 TÁJÉKOZTATÓJELZÉSEK (1. SZINT)

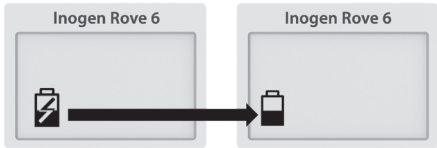
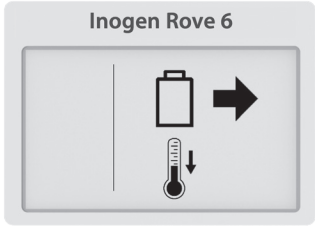
A következő értesítési ikonokat **egy rövid hangjelzés** kíséri.

Kijelzőikon	Leírás	Teendő
	Áramellátási hiba vagy a külső áramellátás megszűnése Az akkumulátor töltődése leállt, és az eszköz átváltott akkumulátoros működésre. Az akkumulátor idővel lemerül.	Csatlakoztassa a tápegységet, hogy az akkumulátor tovább tölthessen.
	Az akkumulátor forró Vegye ki az akkumulátort, hogy az le tudjon hűlni.	Az akkumulátort el kell távolítani és le kell hűteni, mielőtt újból használja azt.
	Akkumulátorhiba Ellenőrizze az akkumulátort.	Ellenőrizze az akkumulátor csatlakozását, hogy megfelelően csatlakozzon és legyen rögzítve a koncentrátorhoz. Ha az akkumulátorhiba továbbra is fennáll ugyanazzal az akkumulátorral, váltson másikra, vagy vegye ki az akkumulátort és használjon külső tápegységet.

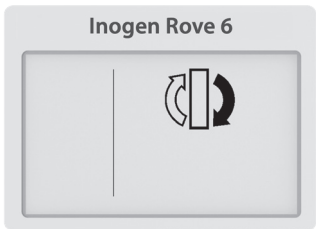
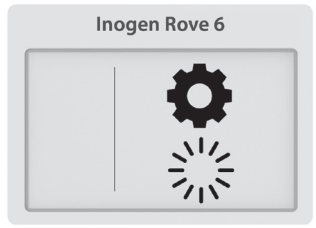

8.5.3 ALACSONY PRIORITÁSÚ RIASZTÁS (2. SZINT)

A következő alacsony prioritású riasztásokat **egy csipogás** és **folyamatos sárga fény kíséri**.

Kijelzőikon	Leírás	Teendő
	Cserélje ki az oszlopokat Az oszlopcsere 30 napon belül esedékes.	Lépjen kapcsolatba a készülék szállítójával szerviz céljából, és/vagy rendeljen új oszlopokat a gyártótól.
	Hosszabb indulás Az eszköz indítási folyamata után két perccel 87% alatt van az oxigénkoncentráció, és az eszköz legalább 10 légvételt észlelt az utóbbi egy percben.	Várjon pár percet, hátha javul az oxigénkoncentráció (törlődik a riasztás). Ha az állapot továbbra is fennáll, megszólal egy másodlagos riasztás. Kövesse az adott riasztásra vonatkozó utasításokat, vagy lépjen kapcsolatba a készülék szállítójával. Ha indításkor gyakran történik riasztás, akkor ez azt jelezheti, hogy hamarosan szükség lesz a karbantartásra (oszlopcsere).

8.5.4 ALACSONY PRIORITÁSÚ RIASZTÁS (3. SZINT)

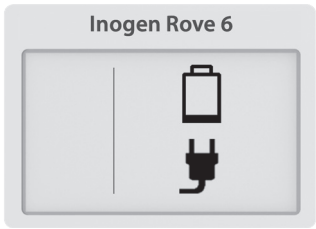

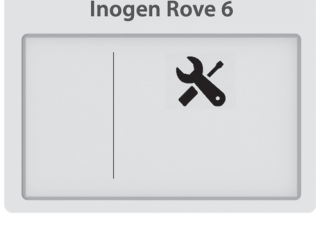
A következő alacsony prioritású riasztásokat **két csipogás** és **folyamatos sárga fény kíséri**.

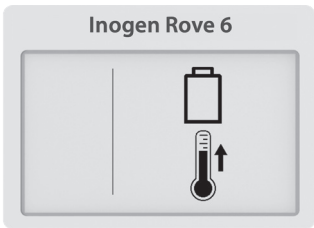

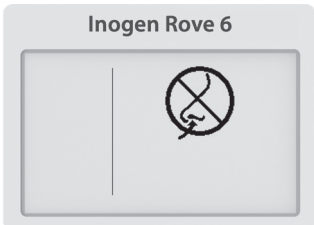
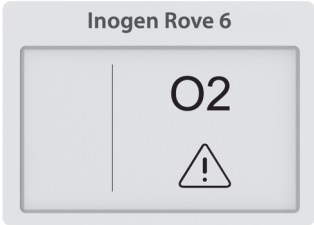

Kijelzőikon	Leírás	Teendő
	Akkumulátorszint alacsony, csatlakoztassa a dugót Az akkumulátor töltése alacsony, 10 percnél kevesebb maradt.	Csatlakoztassa a külső tápegységet, vagy kapcsolja ki és helyezzen be egy teljesen feltöltött akkumulátort.
	Alacsony oxigénszint A koncentrátor oxigéntermelése kissé csökkent szintű (<82%) már 10 perce.	Ha a riasztás fennmarad, lépjen kapcsolatba a készülék szállítójával.
	Hamarosan szerviz A koncentrátornak mihamarabb szervizre van szüksége. A koncentrátor a specifikációnak megfelelően működik és tovább használható.	Lépjen kapcsolatba a készülék szállítójával szervizelés céljából.

Kijelzőikon	Leírás	Teendő
	<p>Figyelmeztetés – az akkumulátor FORRÓ</p> <p>Az akkumulátor hőmérséklete közeledik a hőmérsékleti határértékhez, miközben a koncentrátor akkumulátorral üzemel.</p>	<p>Ha teheti, vigye a koncentrátort hűvösebb helyre, vagy használja külső áramforrásról és vegye ki az akkumulátort. Ha a riasztás fennmarad, lépjen kapcsolatba a készülék szállítójával.</p>
	<p>Figyelmeztetés – a rendszer FORRÓ</p> <p>A koncentrátor hőmérséklete közeledik a hőmérsékleti határértékhez.</p>	<p>Ha teheti, vigye a koncentrátort hűvösebb helyre. Győződjön meg arról, hogy a szívó és kifúvó rácsok szabadok és a részecskeszűrő tiszta. Ha a riasztás fennmarad, lépjen kapcsolatba a készülék szállítójával.</p>

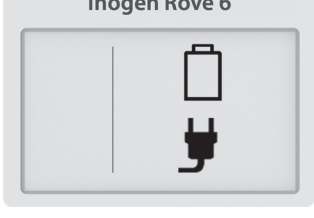
8.5.5 KÖZEPES PRIORITÁSÚ RIASZTÁSOK (4. SZINT)

Az alábbi közepes prioritású riasztásokat 25 másodpercenként ismétli, **három csipogás** és **villogó sárga jelzőlámpa** kíséretében.

Kijelzőikon	Leírás	Teendő
	<p>Légzésiány-észlelés: ellenőrizze a kanült</p> <p>A koncentrátor nem érzékelt légzést 60 másodpercen át.</p>	<p>Ellenőrizze, hogy a kanül csatlakozik-e a koncentrátorhoz, nincs-e megtörve a csőve és megfelelően illeszkedik-e az orrhoz.</p>
	<p>Oxigénhiba</p> <p>A kimenő oxigénkoncentráció 10 perce 50% alatt van.</p>	<p>Ha az állapot fennmarad, váltson a tartalék oxigénforrásra, és lépjen kapcsolatba a szerviz megrendeléséhez a készülék szállítójával.</p>
	<p>Oxigénszállítási hiba</p> <p>Az eszköz légzést érzékelt, de nem érzékelt megfelelő oxigénáramlást.</p>	<p>Ha az állapot fennmarad, váltson a tartalék oxigénforrásra, és lépjen kapcsolatba a szerviz megrendeléséhez a készülék szállítójával.</p>
	<p>Akkumulátor lemerült, csatlakoztassa a dugót</p> <p>A koncentrátor akkumulátorában nincs elég töltés. A koncentrátor kikapcsolódik, és az oxigéntermelés leáll.</p>	<p>Csatlakoztassa egy külső áramforráshoz, vagy cserélje ki az akkumulátort egy teljesen feltöltött akkumulátorra. Ha az eszköz kikapcsolódott, akkor nyomja meg és tartsa nyomva a főkapcsolót a visszakapcsoláshoz.</p>

Kijelzőikon	Leírás	Teendő
	<p>Az akkumulátor FORRÓ</p> <p>Az akkumulátor túllépte a hőmérsékleti határát, miközben a koncentrátor arról üzemel. A koncentrátor kikapcsolódik, és az oxigéntermelés leáll.</p>	<p>Ha teheti, vigye a koncentrátort hűvösebb helyre, majd kapcsolja ki és ismét be. Győződjön meg arról, hogy a szívó és kifúvó rácsok szabadok és a részecskeszűrő tiszta. Ha az állapot fennmarad, váltson külső áramellátásra vagy tartalék oxigénforrásra, és lépjen kapcsolatba a készülék szállítójával.</p>
	<p>A rendszer FORRÓ</p> <p>A koncentrátor hőmérséklete túl magas. A koncentrátor kikapcsolódik, és az oxigéntermelés leáll.</p>	<p>Győződjön meg arról, hogy a szívó és kifúvó rácsok szabadok és a részecskeszűrő tiszta. Ha az állapot fennmarad, váltson a tartalék oxigénforrásra, és lépjen kapcsolatba a készülék szállítójával.</p>
	<p>Érzékelőhiba</p> <p>A koncentrátor oxigénérzékelője hibásan működik.</p>	<p>Folytathatja a koncentrátor használatát. Ha az állapot fennmarad, lépjen kapcsolatba a készülék szállítójával.</p>
	<p>A rendszer HIDEG</p> <p>A rendszer hideg (<math>< 2\text{ }^\circ\text{C}</math>). A koncentrátor kikapcsolódik, és az oxigéntermelés leáll.</p>	<p>Vigye melegebb helyre, hogy indítás előtt az egység felmelegedhessen. Ha az állapot fennmarad, váltson a tartalék oxigénforrásra, és lépjen kapcsolatba a készülék szállítójával.</p>
	<p>Rendszerhiba</p> <p>A koncentrátor leállította az oxigéntermelést és kikapcsolódik.</p>	<p>Váltson a tartalék oxigénforrásra, és lépjen kapcsolatba a készülék szállítójával.</p>

9. HIBAELHÁRÍTÁS

Probléma	Lehetséges ok	Ajánlott megoldás
A koncentrátor kijelzőjén megjelenő információkkal, jelzőlámpákkal és/vagy hangjelzésekkel kísért probléma	Tekintse meg az eszközikonok és a riasztások gyűjteményét	Tekintse meg az eszközikonok és a riasztások gyűjteményét

Probléma	Lehetséges ok	Ajánlott megoldás
A koncentrátor nem kapcsolódik be a főkapcsoló megnyomására	Az akkumulátor lemerült vagy nincs behelyezve	Csatlakoztassa a külső tápegységet, vagy helyezzen be teljesen feltöltött akkumulátort
	Nincs jól csatlakoztatva az AC hálózati tápegység	Ellenőrizze a tápegység csatlakoztatását, és azt, hogy folyamatos-e a zöld fény
	Nincs jól csatlakoztatva a DC tápkábel	Ellenőrizze a DC tápkábel csatlakozását az eszköznél és a szivargyújtónál vagy a segédüzemi DC tápkábelnél
	Működési hiba	Lépjön kapcsolatba a készülék szállítójával
Nincs oxigén	Nincs bekapcsolva a koncentrátor	A koncentrátor bekapcsolásához nyomja meg a főkapcsolót
	A kanül nincs megfelelően csatlakoztatva, vagy a csöve megtört vagy eltömődött	Ellenőrizze a kanül megfelelő csatlakoztatását a koncentrátor fúvókájához
Nem kapcsolódik a Bluetooth-hoz	Lehet, hogy más eszközök zavart okoznak, vagy hogy az eszközök túl távol vannak egymástól.	Vigye távolabb a koncentrátort más elektronikus eszközöktől, és/vagy vigye a koncentrátort a mobileszköze közelébe.

10. TISZTÍTÁS, ÁPOLÁS ÉS KARBANTARTÁS

A kezelőnek időnként át kell vizsgálnia szemrevételezéssel az eszközt. ISO 80601-2-67 – 201.79.2.12. pont

FIGYELMEZTETÉS!

Halál, személyi sérülés vagy anyagi kár kockázata

- A készülék használata közben NE végezzen javítást vagy karbantartást.
- NE szerelje szét az eszközt és tartozékait, vagy ne próbálkozzon a jelen használati utasításban leírtaktól eltérő karbantartással; a szétszerelés áramütés veszélyével és a garancia megszűnésével jár. Ne távolítsa el a bontásvédelmi címkét. Ha az itt leírttól eltérő esemény történik, vegye fel a kapcsolatot a készülék szállítójával a szakszerű szervizelésért.
- NE használjon a jelen felhasználói kézikönyvben megadottól eltérő oszlopokat. A megadottól eltérő oszlopok használata biztonsági kockázattal jár és/vagy csökkenti a készülék teljesítményét, valamint érvényteleníti a garanciát.
- A megfelelő működés érdekében, valamint a tűz- és égésveszély elkerülése érdekében csak a gyártó által ajánlott pótalkatrészeket használja.
- Az eszközt időnként át kell vizsgálni szemrevételezéssel, hogy nem látható-e sérülés a kívülről látható alkatrészeken. A szemrevételezéses ellenőrzés jellemzően a következőket foglalja magába:
 - Akkumulátorcsatlakozók – ne legyenek meghajolva vagy deformálódva.
 - Kanülcsatlakozó – legyen egyenes, és teljesen illeszkedjen a házhoz.
 - Ház – teljesen illeszkedjen és rögzüljön, és ne legyen rajta repedés vagy más látható sérülés.
 - Durva részecskeszűrők – legyenek a helyükön, és ne legyen rajtuk törmelék, por vagy más torlaszolóanyag.
 - Finom részecskeszűrő – stabilan legyen a helyén.

A cserealkatrészeket megvásárolhatja a gyártótól a www.inogen.com webhelyen vagy a +1-877-466-4364 telefonszámon.

10.1 KANÜLCSERE

Az orrkanüljét rendszeresen cserélni kell a gyártó használati utasítása szerint. A cserével kapcsolatban konzultáljon orvosával és/vagy a készülék szállítójával, és/vagy tekintse meg a kanül gyártójának az utasításait.

10.2 A HÁZ TISZTÍTÁSA

VESZÉLY!

Személyi sérülés vagy anyagi kár kockázata

A folyadék kárt tesz a koncentrátornak és a felszereléseinek a belső alkatrészeiben. Az áramütés miatti anyagi károk és személyi sérülések elkerülése érdekében:

- Tisztítás előtt kapcsolja ki a koncentrátort, és húzza ki a tápkábelt.
- NE hagyja, hogy a tisztítószer belecsepegjen a levegőbemeneti vagy -kimeneti nyílásokba.
- NE permetezzen és ne vigyen fel tisztítószeret közvetlenül a házra.
- NE locsolja le slaggal a terméket.
- NE merítse folyadékba se az eszközt, se a tartozékokat

FIGYELMEZTETÉS!

Halál, személyi sérülés vagy anyagi kár kockázata

A durva vegyszerek kárt tehetnek a koncentrátorban és a szűrőkben

- NE tisztítsa alkohollal vagy alkoholalapú termékekkel (izopropil-alkohol), koncentrált klóralapú termékekkel (etilén-klorid), kőolaj alapú termékekkel vagy más durva vegyszerekkel.
Csak enyhe folyékony mosogatószerrel használjon.

Időnként tisztítsa meg a házat a következőképpen:

1. Kapcsolja ki a koncentrátort, és vegye ki a hordtáskából.
2. A készülék burkolatát enyhe folyékony tisztítószerrel és vízzel megnedvesített kendővel tisztítsa meg.
3. Törölje meg egy száraz törölközővel vagy hagyja a levegőn megszáradni a koncentrátort, mielőtt a koncentrátort visszateszi a hordtáskába vagy a hátizsákba vagy újból használni kezdi.

FONTOS: Az eszközt hetente meg kell tisztítani kívülről, a tartozékokat pedig szükség szerint kell tisztítani. Ha új páciensnek adja át az eszközt, tisztítsa meg kívülről az eszközt, valamint cserélje ki a kimeneti szűrőt.

10.3 SZŪRŐTISZTÍTÁS ÉS -CSERE (RP-501)

A részecskeszűrőket **hetenként** kell kitisztítani, hogy biztosítsák a megfelelő légáramlást.





A tisztításhoz:

1. Távolítsa el a részecskeszűrőket az eszköz mindkét bemeneti végéről.
2. Enyhe folyékony tisztítószerrel és vízzel mossa ki a részecskeszűrőket, majd vízzel öblítse ki és teljesen szárítsa meg, mielőtt ismét használná.

További részecskeszűrők beszerzéséhez lépjen kapcsolatba a készülék szállítójával vagy az Inogennel.

10.4 A KANÜLCSATLAKOZÓ ÉS A KIMENETI SZŰRŐ CSERÉJE (RP-506)

A kanülcslakozó célja a gázút vonal összekapcsolása a kanüllel, míg a kimeneti szűrő feladata megóvni a felhasználót, hogy az eszköz használata során ne lélegezzen be kis részecskéket. A kimeneti szűrő a kanülcslakozó mögött található. A kimeneti szűrőt ki kell cserélni az eszköz páciensek közötti átadása előtt, valamint a kanülcslakozó cseréje során is. A kanülcslakozó és a kimeneti szűrő cseréjéhez kövesse ezeket a lépéseket:

Lépés	Utasítás	
1	1.1 A kanülcslakozó kicsavarásához forgassa el a csavarkulcsot az óramutató járásával ellentétes irányba.	
2	2.1 Távolítsa el a kanülcslakozót.	
3	3.1 Győződjön meg róla, hogy nem maradt benn törmelék. 3.2 Helyezze be az új integrált kanülcslakozót és kimeneti szűrőt.	
4	4.1 Forgassa a csavarkulcsot az óramutató járásával megegyező irányba annyira, hogy a kanülcslakozó biztonságosan rögzüljön. Ne húzza meg túl erősen.	

10.5 A DC TÁPKÁBEL BIZTOSÍTÉKÁNAK A CSERÉJE (RP-125)

A szivargyújtós DC tápkábelben biztosíték található. Ha a DC tápkábelt biztos jó áramforrással használják, és az eszköz mégse kap áramot, szükség lehet a biztosíték cseréjére.

FIGYELMEZTETÉS

FULLADÁSVESZÉLY: a biztosíték cseréje során kis alkatrészek válhatnak hozzáférhetővé, ezért tartsa távol a kisgyermeket és a háziállatokat.



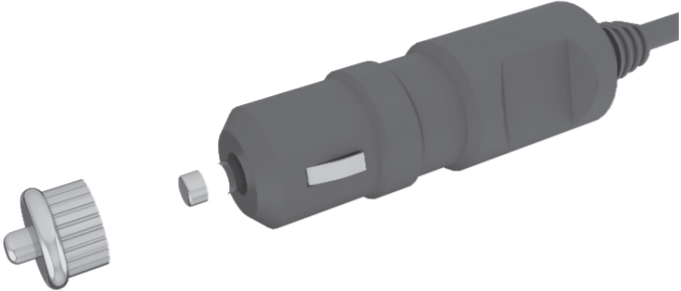

- **KRITIKUS FONTOSÁGÚ BIZTOSÍTÉKTELJESÍTMÉNY:** ha a cserebiztosíték teljesítménye nem megfelelő, akkor tűz keletkezhet, vagy nem megfelelővé válhat a készülék védelme. Csak azonos típusú és teljesítményű biztosítékra cserélje ki.
- **ÁRAMÜTÉS:** mielőtt megpróbálja kicserélni a biztosítékot, teljesen válassza le a kábelt.
- Ne lógasson le semmilyen tartozékot vagy tartozékkonzolt a dugóról.





A biztosíték cseréjéhez:

Lépés	Utasítás	
1	1.1 Távolítsa el a hegyet a tartó lecsavarásával. Ha szükséges, használjon szerszámot.	
2	2.1 Távolítsa el a tartót, a hegyet és a biztosítékot.	
3	3.1 A rugó maradjon a szivargyújtó-adapter házában. 3.2 Ha a rugót is kivette, először azt tegye vissza, mielőtt behelyezné az új biztosítékot.	
4	4.1 Helyezze be a cserebiztosítékot. 4.2 Szerelje vissza a hegyet. 4.3 Ellenőrizze, hogy a tartógyűrű a helyén van-e és meg van-e húzva.	

10.6 AZ OSZLOP CSERÉJE

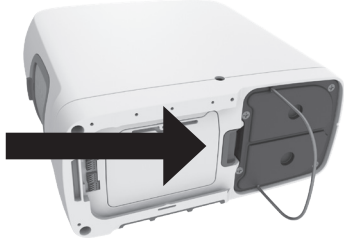
Az eszközt úgy programozták, hogy figyelmeztesse Önt, amikor az oszlopokat ki kell cserélni (lásd a „Riasztások” szakaszt). Bár az oszlopokat a szolgáltatójától vagy a gyártótól kell megvásárolnia, az oszlopokat úgy tervezték, hogy a páciens a következő lépésekkel könnyedén kicserélhesse őket:

Lépés	Leírás	
1	1.1 Kapcsolja ki az eszközt a főkapcsoló hosszan történő megnyomásával.	
2	2.1 Ha az eszköz hordtáskában van, távolítsa el belőle.	
3	3.1 Vegye ki az akkumulátort az eszközből.	
4	4.1 Fektesse az oldalára az eszközt úgy, hogy látható legyen az alja. 4.2 Az oszlopok az eszköz egyik oldalán találhatók.	

Lépés	Leírás	
5	<p>5.1 Oldja ki az oszlopokat úgy, hogy elhúzza tőlük a rögzítőgombot.</p> <p>5.2 A rögzítőgombot nyitva tartva csúsztassa ki az oszlopegységet az eszközből a fém fogantyú megemelésével és húzásával.</p>	
6	<p>6.1 A fém fogantyú kifelé húzásával távolítsa el az oszlopokat teljesen az eszközből.</p> <p>6.2 A két oszlopot egyben lehet eltávolítani.</p>	
7	<p>7.1 Az új oszlopok beszereléséhez először távolítsa el a négy (4) porvédő sapkát az új oszlopkról.</p> <p>7.2 Győződjön meg arról, hogy nincs por vagy törmelék ott, ahonnan lehúzták a porvédő sapkákat.</p>	
8	<p>8.1 A porvédő sapkák eltávolítása után azonnal helyezze be az új oszlopokat az eszközbe.</p> <p>8.2 Tolja be az oszlopokat, amíg a retesz egy kattanással vissza nem tér a zárt pozícióba.</p> <p>8.3 Tolja be és hajtsa be a fém fogantyút, hogy szintbe álljon az oszlopok aljával.</p> <p>TILOS: az oszlop végeit szabadon hagyni.</p>	

FONTOS: Tudatnia kell az eszközzel, hogy Ön kicserélte az oszlopokat. Ezt magán az eszközön keresztül vagy az Inogen Connect alkalmazáson keresztül teheti meg.

9

Az oszlopok alaphelyzetbe állítása az eszközön keresztül

- 9.1 Csatlakoztassa az eszközt az AC áramforráshoz, de NE kapcsolja be az eszközt.
- 9.2 Tartsa 5 másodpercig lenyomva a plusz (+) és a mínusz (-) gombot. A képernyőn megjelenik a „Szita alaphelyzetbe állítása” tájékoztatóikon.
- 9.3 Engedje el a gombokat, amikor a „Szita alaphelyzetbe állítása” ikon megjelenik a képernyőn.
- 9.4 Nyomja meg egyszer a harang gombot. A képernyőn megjelenik a „Szita alaphelyzetbe állítása sikeres” tájékoztatóikon.
- 9.5 Nyomja meg hosszan a főkapcsolót az eszköz bekapcsolásához.



10

Az oszlopok alaphelyzetbe állítása az Inogen Connect alkalmazáson keresztül

- 10.1 Nyissa meg az Inogen Connect alkalmazást a mobilkészletén vagy a táblagépen.
- 10.2 Lépjen az *Advanced* (Speciális) képernyőre.
- 10.3 Kattintson az *Additional Information* (További információk) elemre.
- 10.4 Kattintson a *Column Reset* (Oszlop alaphelyzetbe állítása) gombra.

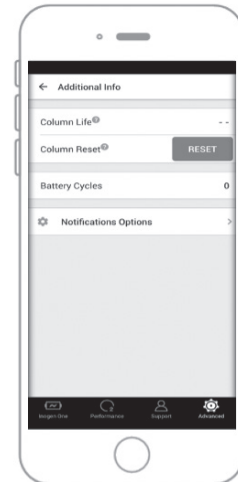

10.7 AZ AKKUMULÁTOR GONDOZÁSA ÉS KARBANTARTÁSA

A megfelelő teljesítmény és élettartam eléréséhez a lítium-ion akkumulátorok speciális gondozást igényelnek. Csak kompatibilis akkumulátorokat használjon az eszközzel.

- **Tartsa szárazon:** Tartson távol az akkumulátortól mindenféle folyadékot. Ha az akkumulátor nedves lett, azonnal szüntesse be a használatát, és megfelelően selejtezze ki az akkumulátort.
- **A hőmérséklet hatása az akkumulátor teljesítményére:** A legtöbb környezeti helyzetben az akkumulátor látja el árammal az eszközt. Az akkumulátor működési idejének meghosszabbításához ne használja huzamosabb ideig 5 °C (41 °F) alatt vagy 35 °C (95 °F) fölött.
- **Az akkumulátor tárolása:** A nemkívánatos kislülés elkerülése érdekében vegye ki az akkumulátort az eszközből, amikor az eszközt nem használja. Az akkumulátort száraz, hűvös helyen tárolja. Legalább 40-50%-ra feltöltve tárolja. A maximális élettartam fenntartása érdekében az akkumulátorokat 90 naponta legalább egyszer teljesen fel kell tölteni, majd 0%-ra le kell meríteni. Az eszköz akkumulátorát ne tárolja szélsőséges hőmérsékleten (-20 °C (-4 °F) alatt vagy 60 °C (140 °F) felett) még rövid időre se.
- **Az akkumulátor kiselejtezése:** Forduljon a szolgáltatójához az akkumulátor megfelelő kiselejtezése érdekében. Mint minden tölthető akkumulátor, a lítium-ion akkumulátorok is újrahasznosíthatók, és soha nem szabad elégetni őket.

10.8 HASZNOS ÉLETTARTAM

Az eszköz várható élettartama 5 év, kivéve a szitaágyakat (műanyag oszlopok), amelyek várható élettartama 1 év, valamint az akkumulátorokat, amelyek várható élettartama 500 teljes töltési/lemerülési ciklus.

11. AZ ESZKÖZ PÁROSÍTÁSA A CONNECT ALKALMAZÁSSAL



Az Inogen Connect alkalmazás Bluetooth technológia segítségével összepárosítja a hordozható oxigénkoncentratorát a mobilkészülékkel vagy táblagéppel. Nem minden országban érhető el – bővebb információért lépjen kapcsolatba a készülék szállítójával.

FONTOS: az alkalmazás nem helyettesíti a felhasználói kezelőpanelt. A felhasználói kezelőpanel az elsődleges információforrás a páciens számára az eszköz használata során.

FONTOS: Ha olyan Bluetooth-kapcsolathoz csatlakoztatja az Inogen Rove 6 eszközt, amelyben más készülékek is találhatóak, akkor ez korábban ismeretlen kockázatokat eredményezhet a páciensek, a kezelők és harmadik felek számára. A felelős szervezetnek meg kell határozni, elemeznie kell, értékelnie kell, valamint kontrollálnia kell ezeket a kockázatokat. A Bluetooth-kapcsolat későbbi változásai újabb kockázatokat hozhatnak és további elemzést igényelnek. A Bluetooth-kapcsolat változásai közé tartoznak a következők:

- Változások a Bluetooth-konfigurációban.
- További elemek csatlakoztatása a Bluetooth-kapcsolathoz.
- Tételek leválasztása a Bluetooth-kapcsolatról.
- A Bluetooth-kapcsolathoz csatlakoztatott készülék frissítése.
- A Bluetooth-kapcsolathoz csatlakoztatott készülék bővítése.

11.1 AZ ESZKÖZ PÁROSÍTÁSA A MOBILALKALMAZÁSSAL

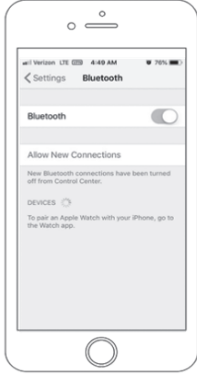
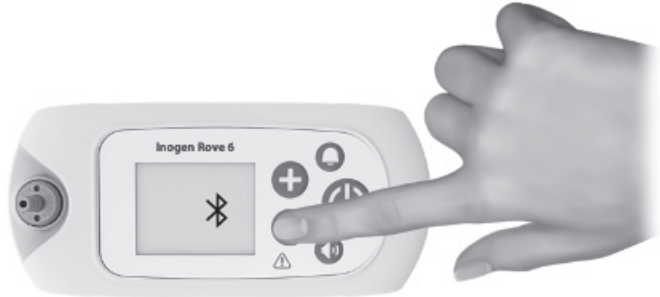
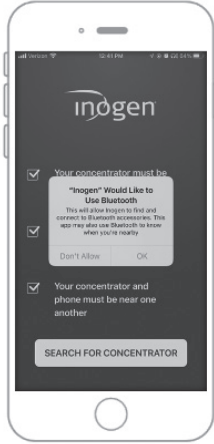
Lépés	Leírás	
1	<p>Töltse le az Inogen Connect alkalmazást</p> <p>1.1 Okostelefonján vagy táblagépén keresse meg az „Inogen Connect” alkalmazást az App Store áruházban (Apple) vagy a Google Play áruházban (Android).</p>	
2	<p>Állítsa készenléti módba az eszközt</p> <p>2.1 Csatlakoztassa az AC tápkábelt a hordozható oxigénkoncentrátorához</p> <p>2.2 Csatlakoztassa egy elektromos aljzathoz.</p> <p>2.3 NE kapcsolja be az eszközt.</p>	
3	<p>Ügyeljen rá, hogy mobileszközén vagy táblagépén be legyen kapcsolva a Bluetooth</p> <p>3.1 Lépjen a <i>Settings</i> (Beállítások) pontba</p> <p>3.2 Kattintson a <i>Bluetooth</i> elemre</p> <p>3.3 Kapcsolja be (ON) a funkciót a csúszka segítségével</p>	
4	<p>Aktiválja a Bluetooth funkciót az eszközén</p> <p>4.1 Ügyeljen rá, hogy az eszköz <u>ne</u> legyen bekapcsolva.</p> <p>4.2 Nyomja meg hosszan a mínusz gombot, amíg a Bluetooth ikon meg nem jelenik a kijelzőn.</p>	
5	<p>Párosítsa a koncentrátort a mobileszközéhez vagy táblagépéhez</p> <p>5.1 Nyissa meg a Connect alkalmazást a mobileszközén.</p> <p>5.2 Fogadja el a Bluetooth-csatlakozást az OK elemre kattintva.</p>	

Lépés Leírás

5.3 Keresse meg az Ön egyedi szolgáltatói kódját

5.3.1 Ha az eszközt az Inogentől vásárolta: a szolgáltatói kódot a visszaigazoló e-mailben vagy a számlán találhatja meg

5.3.2 Ha az eszközt otthoni egészségügyi szolgáltatótól vagy más harmadik féltől vásárolta: a szolgáltatói kód az általuk biztosított dokumentumokon található.

5.4 Írja be a szolgáltatói kódot kézíleg vagy a QR-kód beolvasásával.

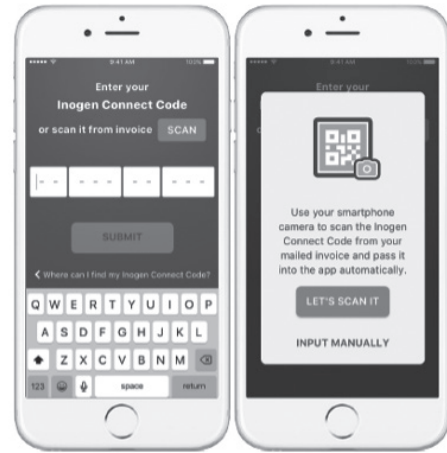

5.5 Keresse meg a koncentrátort és a sorozatszámot a képernyő alja felé található „Search for Concentrator” (Koncentrátor keresése) gombra kattintva.

5.6 Ha a rendszer megtalálta az eszközt, kattintson a megfelelő sorozatszámra.



5.7 Olvassa el a felhasználási feltételeket (Terms and Conditions).

5.8 Ha elfogadja őket, kattintson az **I Accept** (Elfogadom) gombra a képernyő alján.

FONTOS: Ha nem fogadja el a felhasználási feltételeket, akkor nem fogja tudni párosítani a koncentrátort a mobileszközével.

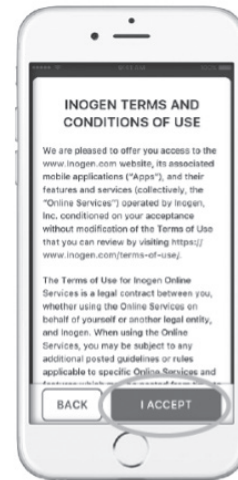

5.9 Nyomja meg hosszan a harang gombot a párosítás befejezéséhez. Ez pár percet igénybe vehet.

A párosítás közben NE zárja be az alkalmazást.



Lépés	Leírás
6	<p>A párosítás befejeződött. Normál módon használja az eszközt.</p> <p>6.1 Amikor a párosítás befejeződött, bekapcsolhatja és normál módon használhatja a koncentrátort.</p> <p>6.2 Az Inogen Connect képernyőn látható információk a hordozható oxigénkoncentrátor aktuális állapotától függően eltérőek.</p> <p>További információkért látogasson el ide: www.inogen.com/app.</p>



11.2 KIBERBIZTONSÁG

Az orvostechikai eszközökkel kapcsolatos biztonság a pácienseknek, a szolgáltatóknak és az orvostechikai eszközök gyártóinak a közös felelőssége. Ha nem gondoskodik a kiberbiztonság fenntartásáról, akkor csökkenhet vagy megszűnhet az eszköz működőképessége, elveszhetnek vagy megsérülhetnek az adatok, valamint biztonsági veszélyeknek tehetik ki a többi csatlakoztatott eszközt vagy hálózatot.

Az Inogen Connect alkalmazás használata esetén fontos biztosítani a következőket:

- Az operációs rendszer mindig legyen naprakész
- Az alkalmazás mindig legyen naprakész
- Legyenek engedélyezve a jelszavak
- Kapcsolja ki a koncentrátor Bluetooth funkcióját, amikor az nincs párosítva az Inogen Connect alkalmazással

Az Inogen Connect alkalmazás a következő eszközökkel kompatibilis: iPhone 6 vagy újabb; iPad Air, iPad Air 2, iOS 9 vagy újabb, Samsung S5 vagy újabb; Nexus 5, Nexus 6, Nexus 9, Android 6 vagy újabb.

12. AZ ESZKÖZ JAVÍTÁSA ÉS KISELEJTEZÉSE

12.1 JAVÍTÁS

Ne próbálja megjavítani az eszközt, kivéve, ha a jelen használati utasítás ettől eltérően rendelkezik. Kérjen segítséget az otthoni oxigén szolgáltatójától vagy a gyártótól.

12.2 KISELEJTEZÉS

Az eszköz és tartozékainak kiselejtezése és újrahasznosítása ügyében tartsa be a helyben érvényes jogszabályokat. Ha a WEEE előírások relevánsak, tilos a szelektálatlan kommunális szemét közé helyezni. Európán belül lépjen kapcsolatba a hivatalos EU képvisellel a selejtezési utasításokért. Az akkumulátor Li-ion cellákat tartalmaz, és az akkumulátort újra kell hasznosítani. Az akkumulátort nem szabad megégetni.

13. KORLÁTOZOTT GARANCIÁRA VONATKOZÓ NYILATKOZAT

Az eszközhöz 3 éves garancia tartozik (lásd a vevőszámlán). Az Inogen garantálja, hogy normál használat és szerviz, valamint megfelelő karbantartás esetén a Termék a hozzá mellékelt garancianyilatkozatban meghatározott ideig anyag- és gyártási hibáktól mentes lesz. Ez az időtartam az Eredeti Kézbizbesítési Dátumtól számítódik. Az itt szereplő „Eredeti Kézbizbesítési dátum” kifejezés azt az eredeti dátumot jelenti, amelyen az Inogen a Vevőnek kézbesítette a Terméket. Az Inogen az itt szereplő garanciákat csak a Termék Vevőjének biztosítja – ezek a garanciák nem átruházhatók. Az itt szereplő korlátozott garanciák érvényességéhez szükség van a Vevőnek a Termékre vonatkozó eredeti vásárlási bizonylatára, valamint a Vevő személyazonosságát igazoló okmányra. Az itt szereplő korlátozott garanciák csak akkor érvényesek, ha a Vevő a kézbesítéstől számított 2 (két) napon belül, a Termék használatba vétele előtt átvizsgálta a Terméket. A Vevő elfogadja, hogy az Inogen által a Termékhez biztosított garanciák csak akkor érvényesek, ha a Terméket az Inogen által biztosított utasításokkal összhangban használják. Ellenkező esetben a garanciák érvénytelenné válnak. Az Inogen kizárólagos felelőssége és a Vevő kizárólagos jogorvoslati lehetősége a Termékből eredően vagy ahhoz kapcsolódóan (beleértve a garanciális feltételek esetleges megszegését is) a Termék vagy annak egy részének a javítására vagy cseréjére korlátozódik (az Inogen saját belátása szerint dönthet, hogy melyiket választja), feltéve, hogy a Terméket vagy annak egy részét a Vevő a saját költségén juttatja vissza az Inogennek. A jelen garancia csak akkor érvényes, ha a Vevő a Termék hibájának észlelése után azonnal (és még a garanciális időn belül) írásban tájékoztatja az Inogent a Termék hibájáról. A Terméket kizárólag a Vevő küldheti vissza, és kizárólag abban az esetben, ha az Inogen előzetesen egy RMA hivatkozási számot adott a Termékhez. Az Inogen nem vállal felelősséget a garanciális feltételek állítólagos megszegéséért, ha az Inogen megállapítja, hogy az olyan okból következett be, amelyre a jelen garancia nem terjed ki. Az Inogen jogosult meghozni a végső döntést az állítólagos hiba létezésével és/vagy okával kapcsolatban.

Az oszlopokra, tölthető akkumulátorokra, hordtáskára és táptartozékokra csak 1 éves garancia vonatkozik.

A teljes garancianyilatkozat megtekintéséhez kérjük, látogasson el ide: www.inogen.com/warranty

14. VÉDJEGYEK ÉS JOGNYILATKOZAT

14.1 VÉDJEGY

Az összes védjegy az adott tulajdonosaik tulajdonát képezi.

14.2 JOGNYILATKOZAT

A jelen dokumentumban szereplő információkat gondosan áttanulmányoztuk, és azok a legjobb tudomásunk szerint megbízhatók. Továbbá a gyártó fenntartja a jogot, hogy az itt meghatározott termékeken módosításokat végezzen az olvashatóság, a működés és a kialakítás továbbfejlesztése érdekében. A gyártó semmilyen felelősséget nem vállal az itt meghatározott semmilyen termék vagy kör alkalmazásából vagy használatából eredően, valamint semmilyen licencet nem biztosít sem a saját szabadalmi jogai alapján, sem mások jogai alapján.

14.3 A JELEN DOKUMENTUM

A jelen dokumentumban található információk értesítés nélkül változhatnak. A jelen dokumentum szerzői joggal védett információkat tartalmaz. A jelen dokumentum semmilyen részét semmilyen módon nem szabad sem részben, sem egészben sokszorosítani (kivéve a tesztcikkekben és tudományos írásokban használatos rövid kivonatokat) a gyártó előzetes írásos hozzájárulása nélkül. Gondosan olvassa el és értelmezze a termékhez mellékelt összes kézikönyvet.

14.4 SEGÍTSÉGGÉRÉS

Ha kérdése van a jelen használati utasításban található információkkal vagy a jelen eszköz biztonságos használatával kapcsolatban, forduljon a forgalmazójához vagy az otthoni oxigénszolgáltatójához.

15. MŰSZAKI LEÍRÁS

15.1 MŰSZAKI ADATOK

Inogen Rove 6 hordozható oxigénkoncentrátor (IO-501 modell)	
Táphálózati leválasztás	Távolítsa el a DC tápkábelt az eszközből, valamint az akkumulátorcsomagot is.
Méreték sztenderd akkumulátorral	7,2 x 3,3 x 8,2 hüvelyk (18,3 x 8,3 x 20,5 cm)
Méreték a nagyobb teljesítményű akkumulátorral	7,2 x 3,3 x 9 hüvelyk (18,3 x 8,3 x 22,9 cm)
Súly a sztenderd akkumulátorral	4,8 font (2,2 kg)
Súly a nagyobb teljesítményű akkumulátorral	5,8 font (2,6 kg)
Névleges zajszint	2-es beállításnál jellemzően 39 dBA (MDS-Hi) A rendszer maximális hangteljesítménye: 62 dBA A rendszer maximális hangnyomása: 54 dBA Jellemző legalacsonyabb riasztási hangnyomás: 62,3 dBA (a hordtáskában mérve) Jellemző legmagasabb riasztási hangnyomás: 67,5 dBA (a hordtáskában mérve) (A hangnyomásokat 1 méteres távolságban mérték az ISO 3744 szerint)
Bemelegedési idő	2 perc
Oxigénkoncentráció*	90% + 6% és - 3% minden beállításnál
Belégzési aktiválónyomás érzékenysége	<0,12 cm H2O
Áramlásszabályozási beállítások	PulzUSDózis-beállítás: 1, 2, 3, 4, 5, 6
Maximális kimeneti nyomás	< 22 PSI 18,7 PSI (129 kPa) ± 10%
AC tápellátás	100–240 VAC, 50–60 Hz Automatikus érzékelés 2,0–1,0 A
DC tápellátás	13,5–15,0 VDC, 100 W Max. feszültség: 12,0–16,8 VDC (+0,5)
Akkumulátortípus	Lítium-ion
Tölthető akkumulátor:	12,0–16,8 VDC (±0,5 V)
Az akkumulátor feltöltési ideje	Sztenderd (BA-500 és BA-508): legfeljebb 3 óra Nagyobb teljesítményű (BA-516): legfeljebb 4 óra
Működési hőmérséklet**	5 és 40 °C (41 és 104 °F) között
Működési páratartalom	15–90%, nem lecsapódó
Működési légköri nyomás	70–106 kPa
Működési tengerszint feletti magasság**	0 – 10 000 láb (0–3048 méter)
Szállítási és tárolási hőmérséklet	-25 és 70 °C (-13 és 158 °F) között
Szállítási és tárolási páratartalom	Max. 90%, nem lecsapódó Szárak környezetben tárolja.
Mérési bizonytalanságok:	Pulzustérfogatok: a névleges térfogat ± 15%-a Nyomás: ± 0,03 psig (általános) / ± 0,05 cm H2O (belégzési aktiválás érzékenysége) Oxigénkoncentráció: ± 3% (a mérőeszköz-kalibrálási hőmérséklet, légköri nyomás és idő figyelembe vétele nélkül)

*101,3 kPa (14,69 psi) légköri nyomás, 20° C-os (68° F-os) hőmérséklet és száraz (STPD) állapot alapján.

**A jelen működési határértékeken kívüli használat korlátozhatja a koncentrátor azon képességét, hogy magasabb literértékű áramlási beállítások mellett biztosítani tudja az előírt oxigénkoncentrációt.

15.2 PULZUSTÉRFOGAT-ÁRAMLÁS BEÁLLÍTÁSAI*

Az Inogen Rove 6 pulzustérfogatai az egyes áramlási beállításoknál (ml/légvétel ± 15% az ISO 80601-2-67 szerint)						
PERCENKÉNTI LEVEGŐVÉTEL	1	2	3	4	5	6
10	21,6	43,4	65,7	85,8	104,5	123,1
15	14,2	29,2	43,3	56,7	69,2	82,1
20	10,9	22,1	32,9	43,2	52,9	62,4
25	8,9	17,5	26,7	35,0	42,9	50,7
30	7,4	14,8	22,0	29,3	36,0	42,6
35	6,3	12,8	18,8	25,0	30,4	36,7
40	5,4	11,3	16,6	21,7	26,5	31,6
PERCENKÉNTI TELJES TÉRFOGAT (ml/ perc)	210	420	630	840	1050	1260

15.3 AZ ELEKTROMÁGNESES ÖSSZEFÉRHETŐSÉGRE (EMC) VONATKOZÓ INFORMÁCIÓK

FIGYELMEZTETÉS!

Halál, személyi sérülés vagy anyagi kár kockázata

- A jelen készülék gyártója által meghatározottól vagy rendelkezésre bocsátottól eltérő tartozékok, jelátalakítók vagy kábelek használata növelheti a jelen készülék elektromágneses kibocsátás vagy csökkentheti a jelen készülék elektromágneses zavartűrését, és nem megfelelő működéshez vezethet.
- Kerülje a köztudottan elektromágneses interferenciát okozó forrásoknak való kitettséget, beleértve a diatermikus, litotripsziás, elektrokauteses, RFID (rádiófrekvencia-azonosításos), valamint az olyan elektromágneses biztonsági rendszereket, mint például a lopásvédelmi / elektronikus árucikkfigyelési rendszereket, fémdetektorokat. Ne feledje, hogy nem minden esetben egyértelmű az RFID eszközök jelenléte. Ha ilyen jellegű interferenciát gyanít, lehetőség szerint helyezze át a készüléket a távolság maximalizálása érdekében.
- A hordozható RF (rádiófrekvenciás) kommunikációs készülékeket (beleértve a perifériákat is, mint például az antennakábeleket és a külső antennákat) nem szabad az eszköz bármely részének (beleértve a gyártó által meghatározott kábeleket is) 30 cm-es (12 hüvelykes) körzetében használni. Máskülönben csökkenhet ennek a készüléknek a teljesítménye.
- Az eszközt nem szabad más készülékek közelében használni, vagy úgy használni, hogy az eszközt más készülékek alá vagy fölé helyezik egy rakásban. Ha az eszközt muszáj más készülékek közelében vagy azokkal együtt rakásolva használni, akkor figyelni kell az eszközt, hogy normálisan működik-e. Ha a működés nem megfelelő, az eszközt vagy a másik készüléket át kell helyezni.

A gyógyászati villamos készülékeket a jelen kézikönyvben található elektromágneses összeférhetőségi (EMC) információk szerint kell telepíteni és használni.

A jelen készülék tesztelése során megállapították, hogy megfelel az IEC 60601-1-2 szabványban meghatározott elektromágneses összeférhetőségi határértékeknek. Ezeket a határértékeket úgy állapították meg, hogy indokolt mértékű védelmet nyújtsanak az elektromágneses interferencia ellen tipikus otthoni környezetben.

Ez a koncentrátor IC jeladó modult tartalmaz: 2417C-BX31A. FCC-azonosítót tartalmaz: N7NBX31A. Jelen eszköz megfelel az FCC-szabályok (FCC rules) 15. részében (Part 15) foglaltaknak. A működtetés a következő két feltételhez kötött: (1) jelen eszköz nem okozhat káros interferenciát, valamint (2) jelen eszköznek minden fogadott interferenciát el kell tűrnie abban az esetben is, ha az interferencia nem kívánt működéshez vezet.

15.3.1 IRÁNYELVEK ÉS GYÁRTÓI NYILATKOZAT – ELEKTROMÁGNESES ZAVARTŰRÉS

A koncentrátor rendeltetésszerűen használható a lakások, intézmények, járművek, vonatok, repülőgépek, hajók és más közlekedési eszközök elektromágneses környezetében. A koncentrátor üzemeltetőjének kell gondoskodnia arról, hogy ilyen környezetben használják. Az alább meghatározott zavartűrés vizsgálatnak megfelelő körülmények között a Rove 6 az előírt értékeken belül adagolja az oxigént.

Zavartűrés vizsgálat	IEC 60601 vizsgálati szint	Elektromágneses környezet – irányelvek
Vezetett RF IEC 61000-4-6	3 Vrms 150 kHz és 80 MHz között 6 Vrms ISM és amatőr frekvenciák	A Rove 6 hordozható oxigénkoncentrátor alkalmas a lakásokra, intézményekre, járművekre, vonatokra, repülőgépekre, hajókra és más közlekedési eszközökre jellemző elektromágneses környezetben történő használatra.
Sugárzott RF IEC 61000-4-3	10 V/m 80 MHz és 2,7 GHz között	
Elektrosztatikus kiszülés (ESD) IEC 61000-4-2	± 8 kV érintkezési ± 2, 4, 6, 8 és 15 kV légi	A padló legyen fa, beton vagy kerámia lapburkolat. Ha a padlón szintetikus burkolat van, a relatív páratartalom legyen 30% fölött.
Gyors elektromos tranzien/kiszülés IEC 61000-4-4	± 2 kV tápvezetékekre	A hálózati áramellátásnak az otthonokban, intézményekben, járművekben vagy egyéb közlekedési eszközökben, vagy mobil környezetekben használt áramellátásra jellemző minőségűnek kell lennie.
Lökőfeszültség IEC 61000-4-5	± 1 kV vezetékek között	A hálózati áramellátásnak az otthonokban, intézményekben, járművekben vagy egyéb közlekedési eszközökben, vagy mobil környezetekben használt áramellátásra jellemző minőségűnek kell lennie.
Feszültesesések, rövid áramkimaradások és feszültségingadozás a bemeneti tápvezetékben IEC 61000-4-11	0% UT 0,5 ciklushoz 0°, 45°, 90°, 135°, 180°, 225°, 270° és 315° esetén. 0% UT 1 ciklusra 70% UT 25/30 ciklusra 0% UT 200/300 ciklusra	A hálózati áramellátásnak az otthonokban, intézményekben, járművekben vagy egyéb közlekedési eszközökben, vagy mobil környezetekben használt áramellátásra jellemző minőségűnek kell lennie. Ha a Rove 6 használatjának folyamatos működésre van szüksége még az áramkimaradások alatt is, ajánlott az eszközt szünetmentes tápegységről működtetni.
Tápfrekvencia (50/60 Hz) Mágneses mező IEC 61000-4-8	30 A/m	Az áramhálózati frekvencia mágneses tereinek olyan szinten kell lenniük, mint ami az otthonokra, az intézményekre, a járművekre vagy a különféle mobilkörnyezetekre jellemző. Az otthonokban gyakran előforduló háztartási készülékek tápfrekvenciás mágneses mezői várhatóan nem befolyásolják az eszközt.

MEGJEGYZÉS: UT a vizsgálati szinthez alkalmazandó AC feszültség.

15.3.2 IRÁNYELVEK ÉS GYÁRTÓI NYILATKOZAT – ELEKTROMÁGNESES KIBOCSÁTÁSOK

A koncentrátor rendeltetésszerűen használható az otthonokban, intézményekben, járművekben és egyéb közlekedési és mobil környezetekben. A koncentrátor üzemeltetőjének kell gondoskodnia arról, hogy ilyen környezetben használják.

Kibocsátási vizsgálat	Megfelelőség	Elektromágneses környezet – irányelvek
RF kibocsátások CISPR 11	1. csoport	A koncentrátor csak a belső működéséhez használ RF energiát. Ebből következően az RF-kibocsátása nagyon alacsony és valószínűleg nem okoz interferenciát a közelében levő készülékekkel.
RF kibocsátások CISPR 11	B osztály	A koncentrátor mindenféle környezetben használható, beleértve a háztartást, valamint azokat, amik közvetlenül kapcsolódnak a nyilvános kifesztültségű elektromos hálózathoz, amik a közcélú épületeket látják el.
Harmonikus kibocsátások IEC 61000-3-2	„A” osztály	
Feszültség-ingadozások / villódzó (flicker) kibocsátások IEC 61000-3-3	Megfelel	

ELEKTROMOS IZOLÁLÓ ESZKÖZ

Ahol az AC bemenet a tápegységbe van beépítve, ott a külső tápegység biztosítja az elektromos izolálást.





16 A VEZETÉK NÉLKÜLI KOMMUNIKÁCIÓRA VONATKOZÓ MŰSZAKI ADATOK ÉS MEGFELELŐSÉG

16.1. BLUETOOTH SPECIAL INTEREST GROUP (SIG) BLUETOOTH BASIC RATE / ENHANCED DATA RATE (BR/EDR) BLUETOOTH SPECIAL INTEREST GROUP (SIG) BLUETOOTH LOW ENERGY (BLE)

Specifikáció	Jellemző
Szabványoknak való megfelelés	Bluetooth™ 4.2 BR/EDR és BLE
Tényleges rádiófrekvenciás (RF) sugárzott kimeneti teljesítmény	7 dBm
Működési tartomány	≤ 7,62 m
Moduláció	DQPSK és DPSK
Fogadó szakasz sávszélessége	2,400–2,485 GHz

Lásd: FCC, Kanada és Tajvan nyilatkozatok





































16.2 A JELADÓRA VONATKOZÓ JÓVÁHAGYÁSI INFORMÁCIÓK

Ország	Jóváhagyás	
Egyesült Államok	FCC-azonosító: N7NBX31A	
Kanada	ISED: 2417C-BX31A - IC: 12246A-BM71S2 - HVIN: BM71BLES1FC2	
Európa	RED	
Japán	MIC: 003-180196	Contains transmitter module with certificate number:  R 003-180196
Korea	KCC: R-C-SWK-BX31A	 MSIP-CRM-mcp-BM71BLES1FC2
Tajvan	NCC-szám: CCAN16LP0011T7	 CCAN16LP0011T7
Kína	CMIIT-azonosító: 2018DJ6590	
Brazília	ANATEL: 06670-18-01568	<div style="border: 1px solid black; padding: 5px;"> <p>Modelo: RN4871</p>  <p>06670-18-01568</p> <p>"Este equipamento não tem direito à proteção contra interferência prejudicial e não pode causar interferência em sistemas devidamente autorizados".</p> </div> <div style="border: 1px solid black; padding: 2px; margin-top: 5px;"> <p>Este producto contém a placa Modelo RN4871 código de homologação ANATEL 02699-19-08759.</p> </div>

16.3 RÁDIÓS/TELEVÍZIÓS INTERFERENCIA POTENCIÁLJA

Ország	Nyilatkozatok
Egyesült Államok	<ul style="list-style-type: none"> • A jelen készülék tesztelése során megállapították, hogy az FCC-szabályok (FCC Rules) 15. része (Part 15) megfelel a B osztályú digitális eszközökre vonatkozó határértékeknek. • Ezeket a határértékeket úgy állapították meg, hogy indokolt mértékű védelmet nyújtsanak a káros interferenciák ellen a lakókörnyezeti felhasználás során. A jelen készülék rádiófrekvenciás energiát termel, használ és sugározhat, és ha nem az utasítások szerint telepítik és használják, akkor káros interferenciát okozhat a rádiókommunikációban. Mindazonáltal nincs rá garancia, hogy adott felhasználás során nem fog előfordulni interferencia. <p>Ha a jelen készülék káros interferenciát okoz a rádió- vagy televíziójel vételében (ezt a készülék ki-, majd bekapcsolásával lehet meghatározni), akkor azt javasoljuk a felhasználónak, hogy a következő intézkedések egyikével (vagy akár többel is) próbálja kijavítani az interferenciát:</p> <ul style="list-style-type: none"> ◦ A vevő antenna más irányba tájolása vagy áthelyezése. ◦ A készülék és a vevőegység közötti távolság növelése. ◦ A készülék csatlakoztatása egy olyan aljzathoz, ami nem ugyanazon a körön van, mint az az aljzat, amihez a vevőegység van csatlakoztatva. ◦ Kérjen segítséget a kereskedőtől vagy egy tapasztalt rádió-/TV-szerelőtől.
Kanada	<p>A jelen készülék licenctmentesen használható jeladókat/jelvevőket tartalmaz, amelyek megfelelnek a Kanadai Innovációs, Tudományos és Gazdasági Fejlődés (Innovation, Science and Economic Development Canada) szervezet licenctmentes rádiós szabvány specifikációinak (Radio Standards Specification; röviden: RSS). A működtetés a következő két feltételhez kötött:</p> <ul style="list-style-type: none"> • A jelen eszköznek nem szabad interferenciát okoznia. • A jelen eszköznek el kell tűrnie mindennemű interferenciát, beleértve azokat is, amelyek az eszköz nem kívánt működését okozhatják. <p>L'émetteur/récepteur exempt de licence contenu dans le présent appareil est conforme aux CNR d'Innovation, Sciences et Développement économique Canada applicables aux appareils radio exempts de licence. L'exploitation est autorisée aux deux conditions suivantes:</p> <ul style="list-style-type: none"> • L'appareil ne doit pas produire de brouillage. • L'appareil doit accepter tout brouillage radioélectrique subi, même si le brouillage est susceptible d'en compromettre le fonctionnement.
Tajvan	<p>注意！ 依據 低功率電波輻射性電機管理辦法 第十二條 經型式認證合格之低功率射頻電機， 非經許可， 公司、商號或使用者均不得擅自變更頻率、加大 功率或變更原設計 之特性及功能。 第十四條 低功率射頻電機之使用不得影響飛航安 全及干擾合法通信； 經發現有干擾現象時，應立即停用，並改善至無 干擾時方得繼續使用。 前項合法通信，指依電信 規定作業之無線電信。 低功率射頻電機須忍受合法通信或工業、科學及 醫療用電波輻射性 電機設備之干擾。</p>

17. JELMAGYARÁZAT

	Az USA szövetségi törvénye értelmében ezt a készüléket csak orvosnak (más személynek csak orvosi recept alapján) szabad értékesítenie. Más országokban is alkalmazható lehet		Tartsa szárazon
	BF típusú alkalmazott alkatrész		Csak beltéren vagy száraz helyen használja, ne érje nedvesség
	II. osztályú készülék		AC tápellátás
	Nyílt láng használata tilos (koncentrátor); Ne égesse meg (akkumulátor).		DC tápellátás
	Dohányozni tilos		Olvassa el az útmutatót/kézikönyvet
	Az olaj és zsír tilos		Gyártó
	Importőr		Meghatalmazott képviselő az Európai Közösségben / Európai Unióban
	Villamos biztonsági intézeti tanúsítvány		Autós DC tápkábel használatát jelzi (BA-306)
	Európai megfelelés		Azt jelzi, hogy MRI környezetben nem szabad használni
	A jelen POC gyártója megállapította, hogy a készülék megfelel a repülőgépre történő felvitelre és használatra vonatkozó összes FAA-követelménynek.		A Szövetségi Kommunikációs Bizottság (Federal Communications Commission)
	Orvostechnikai eszköz		Egyedi eszközazonosítás
	0,5 hüvelyknél (12,5 mm-nél) nagyobb ujjak vagy tárgyak általi érintés ellen védett. A függőlegestől számított kevesebb mint 15 fokos szögben csepegő víz ellen védett.		Sorozatszám
	Azt a nedvességtartományt jelzi, amelynek az orvostechnikai eszköz biztonságosan kитеhető		Pácienseknek szóló tájékoztató webhely A használatra vonatkozó némi információk elérhetők az interneten
	Figyelmeztetés vagy felhívás. Figyelem szükséges.		Katalógusszám
	A csomagolás újrahasznosítható		Egyesült királysági megfelelési értékelés
	Megfelel az elektromos és elektronikus berendezések hulladékairól szóló (WEEE) / egyes veszélyes anyagok elektromos és elektronikus berendezésekben való alkalmazásának korlátozásáról szóló (RoHS) újrahasznosítási irányelvnek.		Azt a maximális és minimális hőmérséklet-határértéket jelzi, amelyen az árucikket tárolni, szállítani vagy használni kell.
	Gyártási dátum		Légkörnyomás-korlátozás, amelynek az orvostechnikai eszköz biztonságosan kитеhető (működési)
	Tartalom		Ezzel az oldallal felfelé
	CH Meghatalmazott képviselő		

SPIS TREŚCI

1. WPROWADZENIE	105
1.1 Informacje ogólne	105
1.2 Zgodność z normami	105
1.3 Oznaczenia typograficzne.....	106
2. ZASTOSOWANIE	106
2.1 Wskazania do zastosowania i korzyści kliniczne	106
2.2 Przeciwwskazania	106
2.3 Grupa Pacjentów	106
3. ZASADY BEZPIECZEŃSTWA	106
3.1 Ostrzeżenia.....	106
3.2 Przestrogi.....	108
4. INSTRUKCJE I SZKOLENIA	109
5. OPIS PRODUKTU	110
5.1 Schematyczny opis	110
6. INSTRUKCJE OGÓLNE PRZED UŻYCIEM	111
6.1 Lista przyrządów	112
6.2 Bloki akumulatorów (BA-500, BA-508 i BA-516).....	112
6.3 Etapy korzystania z kaniul donosowych	115
6.4 Zasilacz prądem zmiennym (BA-502/BA-501).....	115
6.5 Przewód zasilający prądem stałym (BA-306)	116
6.6 Ładowarka zewnętrzna (BA-503, dodatkowe przyrządy, nie wchodzą w skład dostawy).....	117
7. INSTRUKCJA UŻYCIA	118
7.1 Zasady działania i główne cechy.....	118
7.2 Schemat pneumatyczny	118
7.3. Przygotowanie koncentratora do użytku	119
7.4 Korzystanie z koncentratora	121
7.5 Przechowywanie koncentratora	125
7.6 Reagowanie na alarmy.....	125
7.7 Podróżowanie z koncentratorem	125
8. SŁOWNIK WSKAŹNIKÓW ALARMÓW I IKON PRODUKTU	126
8.1 Informacje ogólne	126

8.2 Ikony trybu.....	127
8.3 Ikony Bluetooth (dla modeli z Bluetooth).....	127
8.4 Ikony informacyjne	127
8.5 Sygnały alarmowe.....	128
9. ROZWIĄZYWANIE PROBLEMÓW	132
10. CZYSZCZENIE, PIELĘGNACJA I KORZYSTANIE.....	133
10.1 Wymiana kaniuli	134
10.2 Czyszczenie obudowy.....	134
10.3 Czyszczenie i wymiana filtra (RP-500).....	134
10.4 Wymiana nacięcia kaniuli i filtra wylotowego (RP-506)	135
10.5 Wymiana bezpiecznika przewodu zasilającego prądu stałego (RP-125)	136
10.6 Wymiana kolumny	137
10.7 Pielęgnacja i korzystanie z baterii.....	140
10.8 Żywotność.....	140
11. PAROWANIE URZĄDZENIA Z APLIKACJĄ CONNECT.....	140
11.1 Sparuj swoje urządzenie z aplikacją mobilną.....	141
11.2 Cyberbezpieczeństwo	143
12. NAPRAWA I UTYLIZACJA URZĄDZENIA	143
12.1 Naprawa.....	143
12.2 Utylizacja	143
13. OGRANICZONA GWARANCJA.....	144
14. ZNAKI TOWAROWE I ZASTRZEŻENIA	144
14.1. Znak towarowy	144
14.2. Odmowa odpowiedzialności	144
14.3. Rzeczywisty dokument	144
14.4. Wsparcie.....	144
15. OPIS TECHNICZNY	145
15.1 Specyfikacje	145
15.2 Ustawienia przepływu napełniania impulsowego.....	146
15.3 Informacje o kompatybilności elektromagnetycznej (EMC).....	146
16. SPECYFIKACJE I ZGODNOŚĆ SIECI BEZPRZEWODOWYCH	149
17. SYMBOLE	151

1. WPROWADZENIE

Niniejsza instrukcja zawiera szczegółowe instrukcje, ostrzeżenia, przestrogi, specyfikacje i dodatkowe informacje.

Ważne:

- Użytkownicy powinni przeczytać całą instrukcję przed rozpoczęciem obsługi Przenośnego Koncentratora Tlenu Inogen Rove 6. Niezastosowanie się do tego może spowodować obrażenia i/lub śmierć. W przypadku pytań dotyczących informacji zawartych w niniejszej instrukcji obsługi lub bezpiecznej obsługi tego systemu prosimy o kontakt z dostawcą sprzętu.
- W przypadku śmierci lub poważnego zachorowania na skutek używania tego produktu, należy to zgłosić firmie Inogen, Inc. oraz właściwym władzom w Twoim kraju.

1.1 INFORMACJE OGÓLNE

Niniejsza instrukcja zawiera informacje dla użytkowników Przenośnego Koncentratora Tlenu Inogen Inogen Rove 6. Dla zwięzłości, w niniejszym dokumencie stosuje się czasami terminy „koncentrator”, „POC”, „jednostka” lub „urządzenie” w odniesieniu do przenośnego koncentratora tlenu Inogen Rove 6. Określenia „Pacjent” i „Użytkownik” są używane zamiennie.

1.2 ZGODNOŚĆ ZE STANDARDEM

To urządzenie znajduje się na liście uznanego na całym świecie laboratorium badawczego i jest sklasyfikowane pod kątem porażenia prądem elektrycznym, zagrożeń pożarowych i mechanicznych zgodnie z następującymi normami:

- IEC 60601-1:2005+AMD1:2012 „Medyczny sprzęt elektroniczny. Część 1. Ogólne wymagania bezpieczeństwa, z uwzględnieniem głównych cech funkcjonalnych”
- IEC 60601-1-2:2014+AMD1:2020 „Medyczny sprzęt elektroniczny. Część 1-2. Ogólne wymagania bezpieczeństwa. Wzorzec pomocniczy. Interferencja elektromagnetyczna. Wymagania i testy”
- IEC 60601-1-8:2006+AMD1:2012 „Medyczny sprzęt elektroniczny. Część 1-8. Medyczny sprzęt elektroniczny. Część 1-8. Ogólne wymagania bezpieczeństwa z uwzględnieniem głównych cech funkcjonalnych - norma dodatkowa: Ogólne wymagania, badania i wytyczne dotyczące systemów alarmowych w medycznych urządzeniach elektrycznych i medycznych systemach elektrycznych”
- IEC 60601-1-11:2015 „Medyczny sprzęt elektroniczny.

Część 1-11. Ogólne wymagania bezpieczeństwa z uwzględnieniem głównych cech funkcjonalnych - norma dodatkowa: Wymagania dotyczące medycznych urządzeń elektrycznych i medycznych instalacji elektronicznych stosowanych w domu”

- IEC 60601-1-6:2010+AMD1:2013+AMD2:2020 „Medyczny sprzęt elektroniczny. Część 1-6. Ogólne wymagania bezpieczeństwa z uwzględnieniem głównych cech funkcjonalnych - norma dodatkowa: Łatwość użycia”
- ISO 80601-2-69:2014 „Medyczny sprzęt elektroniczny. Część 2-69. Specjalne wymagania dotyczące podstawowego poziomu bezpieczeństwa i głównych cech wyposażenia koncentratorów tlenu
- ISO 80601-2-67:2014 „Medyczny sprzęt elektroniczny. Część 2-67. Szczegółowe wymagania dotyczące podstawowego poziomu bezpieczeństwa i zasadniczej wydajności sprzętu do dostarczania tlenu”
- ISO 80601-2-69:2020 „Medyczny sprzęt elektroniczny. Część 2-69. Wymagania dotyczące podstawowego poziomu bezpieczeństwa i głównych cech wyposażenia do koncentratorów tlenu”
- ISO 80601-2-67:2020 „Medyczny sprzęt elektroniczny. Część 2-67. Podstawowe wymagania bezpieczeństwa i podstawowe wymagania eksploatacyjne dla sprzętu do dostarczania tlenu”
- RTCA DO-160G, Warunki środowiskowe i procedury testowe dla urządzeń pokładowych
- ISO 18562-1:2017 Ocena biogodności kanałów oddechowych w wyrobach medycznych. Część 1: Ocena i testowanie w ramach procesu zarządzania ryzykiem
- ISO 18562-2:2017 Ocena biogodności kanałów oddechowych w wyrobach medycznych. Część 2: Badanie emisji twardych cząstek
- ISO 18562-3:2017 Ocena biogodności kanałów oddechowych w wyrobach medycznych. Część 3: Testy emisji lotnych związków organicznych (LZO)
- IEEE/ANSI C63.27-2017, Amerykański krajowy standard oceny zgodności systemów bezprzewodowych
- Najważniejsze cechy Bluetooth w wersji 4.2
- RED 2014/53/EU
- CAN/CSA C22.2 № 60601-1:14 (R2018) „Medyczny sprzęt

elektroniczny. Część 1. Ogólne wymagania dotyczące podstaw bezpieczeństwa i zasadniczych parametrów (przyjęte przez IEC 60601-1:2005, wydanie trzecie, 2005-12, wraz z poprawką 1:2012, ze zmianami dla Kanady)

1.2.1 KLASYFIKACJA SPRZĘTU MEDYCZNEGO

- Sprzęt klasy IEC Class II
- Część robocza typu BF
- IP22 — ochrona przed kontaktem z palcami i przedmiotami większymi niż 0,5 cala (12,5 mm). Ochrona przed kroplami wody spadającymi pod kątem mniejszym niż 15 stopni od pionu.
- Nie jest przeznaczony do użytku w obecności palnej mieszaniny gazów odurzających z powietrzem, tlenem lub podtlenkiem azotu.
- Zaprojektowany do pracy ciągłej.

1.2.2 IT- SIEĆ

Ważne: Sieć IT to system zapewniający bezprzewodową transmisję (Bluetooth) między produktem a aplikacją Connect Application.

- Komunikacja produktu z siecią informatyczną może wiązać się z niezidentyfikowanymi wcześniej zagrożeniami dla pacjentów, operatorów lub osób trzecich.
- Kolejne zmiany wprowadzane w sieci IT mogą wprowadzać nowe zagrożenia i wymagać dalszej analizy.
- Zmiany w sieci IT obejmują:
 - Zmiany w konfiguracji sieci IT
 - Podłączanie dodatkowych urządzeń do sieci IT
 - Odłączanie urządzeń od sieci IT
 - Aktualizacja sprzętu podłączonego do sieci IT

1.3 SYMBOLE TYPOGRAFICZNE

- Niniejsza instrukcja obsługi zawiera ostrzeżenia, przestrogi i uwagi, aby zwrócić uwagę na najważniejsze aspekty bezpieczeństwa i obsługi urządzenia. Aby ułatwić identyfikację tych elementów, gdy występują w tekście, do ich wyświetlania stosuje się następujące konwencje typograficzne:
- **OSTRZEŻENIE:** Wskazania opisujące poważne działania niepożądane i potencjalne zagrożenia bezpieczeństwa.
- **PRZESTROGI:** Instrukcje, które zwracają uwagę na

informacje dotyczące wszelkich specjalnych środków ostrożności, których lekarz i/lub pacjent musi przestrzegać, aby bezpiecznie i skutecznie korzystać z urządzenia.

- **WAŻNE:** Instrukcje, które zwracają uwagę na dodatkowe ważne informacje o urządzeniu lub procedurze.

2. ZASTOSOWANIE

Przenośny koncentrator tlenu Inogen Rove 6 zapewnia wysokie stężenie dodatkowego tlenu pacjentom, którym przepisano terapię oddechową. Może być używany w domu, biurze, samochodzie, pociągu, samolocie, łodzi i innych środkach transportu.

2.1 WSKAZANIA DO STOSOWANIA I KORZYŚCI KLINICZNE

Koncentrator Inogen Rove 6 jest przeznaczony do użytku przez lekarza u pacjentów, którzy wymagają dodatkowego tlenu w celu zwiększenia poziomu nasycenia krwi tlenem.

2.2 PRZECIWSKAZANIA

Ten produkt jest przeznaczony do dostarczania tlenu i NIE jest przeznaczony do podtrzymywania życia lub zapewniania życia. Używaj tego produktu TYLKO wtedy, gdy pacjent jest w stanie oddychać samodzielnie i może wdychać i wydychać powietrze bez używania urządzenia.

- NIE WOLNO używać z łatwopalnymi środkami znieczulającymi lub materiałami.
- NIE WOLNO stosować tego produktu u pacjentów z tracheostomią.
- NIE używaj tego produktu u osób, których oddychanie w stanie spoczynku nie może uruchomić produktu.

2.3 GRUPA PACJENTÓW

Tylko dorośli pacjenci. Z przepisu lekarza.

3. ZASADY BEZPIECZEŃSTWA

Poniższe instrukcje MUSZĄ być przestrzegane, aby zapewnić bezpieczną instalację, montaż i działanie koncentratora. Możliwym operatorem urządzenia jest pacjent.

3.1 OSTRZEŻENIE

Ryzyko zranienia się

- Nie należy używać produktu w połączeniu z nawilżaczem, nebulizatorem lub urządzeniem CPAP ani z żadnym innym

sprzętem. Może to spowodować zmniejszenie wydajności i/lub uszkodzenie sprzętu.

- Koncentrator Rove 6 Hub nie jest porównywalny do rezonansu magnetycznego. Zabronione jest używanie koncentratora w pobliżu sprzętu do rezonansu magnetycznego lub innych urządzeń wytwarzających silne pole magnetyczne (na przykład aparaty rentgenowskie, tomografy komputerowe i inne źródła promieniowania).
- Ten produkt nie był badany wśród pacjentów pediatrycznych. Przed zastosowaniem produktu u pacjentów pediatrycznych skonsultuj się z lekarzem.
- Używanie tego produktu niezgodnie z jego przeznaczeniem lub specyfikacjami nie zostało przetestowane i może spowodować uszkodzenie produktu, utratę funkcjonalności lub obrażenia ciała.
- Nie używaj tego produktu w sposób inny niż opisany w rozdziałach Specyfikacje i Przeznaczenie niniejszej instrukcji.
- Nie modyfikuj produktu. Wszelkie zmiany w produkcie, o ile nie są zalecane lub poinstruowane, mogą spowodować nieprawidłowe działanie lub uszkodzenie produktu i unieważnienie gwarancji.
- Nie wykonuj serwisowania ani konserwacji produktu, gdy jest on używany.
- Obowiązkiem pacjenta jest posiadanie zapasowego źródła tlenu na wypadek awarii zasilania lub awarii mechanicznej. Prawdopodobieństwo to należy ocenić na początku tlenoterapii i w oparciu o stan pacjenta, warunki środowiskowe oraz zdolność pacjenta do uzyskania rezerwy dodatkowego tlenu. Wskaźniki te powinny być okresowo przeglądane w miarę zmian stanu pacjenta.
- Obowiązkiem pacjenta jest zaplanowanie zapasu tlenu podczas podróży; Inogen nie ponosi odpowiedzialności za jakiegokolwiek przerwę w dostawie tlenu bez zapasowego źródła.
- Jeśli źle się czujesz lub czujesz się niekomfortowo lub jeśli koncentrator nie sygnalizuje pulsu tlenu i nie słyszysz i/ lub nie czujesz pulsu tlenu, NATYCHMIAST skontaktuj się z dostawcą sprzętu i/lub swoim lekarzem.
- Jeśli nie możesz zgłosić dyskomfortu, możesz potrzebować dodatkowego monitorowania i/lub rozproszonego systemu

ostrzegania, aby poinformować odpowiedzialnego opiekuna o dyskomfortu i/lub nagłym wypadku medycznym, aby uniknąć szkód.

- Produkt ten wytwarza wysoko stężony gazowy tlen, który przyspiesza spalanie. Zakaz otwartego ognia i palenia w promieniu 2 metrów (6,56 stopy) od działającego produktu. Palenie podczas tlenoterapii jest niebezpieczne i może spowodować oparzenia twarzy lub śmierć. Jeśli palisz, koniecznie wyłącz koncentrator tlenu, wyjmij kaniulę i opuść pomieszczenie, w którym znajduje się kaniula lub koncentrator tlenu. Jeśli nie ma możliwości opuszczenia pomieszczenia, należy odczekać 10 minut po zatrzymaniu dopływu tlenu.
- Tlen jest łatwopalny. Nie pozostawiaj kaniuli nosowej na narzucie lub poduszkach na krześle. Wyłącz koncentrator tlenu, gdy nie jest używany.
- Nie używaj produktu w obecności zanieczyszczeń, dymu i spalin. Nie używaj produktu w obecności palnych środków znieczulających, środków czyszczących, oparów. Nie rozpylaj puszek aerozolowych wokół produktu.
- Nie używaj zasilaczy, przewodów zasilających ani akcesoriów innych niż określone w niniejszej instrukcji. Korzystanie z niezatwierdzonych źródeł, przewodów zasilających i przyrządów może spowodować zagrożenie bezpieczeństwa i/lub wadliwe działanie produktu.
- Nie nakładaj oleju, smaru ani produktów ropopochodnych na urządzenie, twarz lub klatkę piersiową lub w ich pobliżu, aby uniknąć ryzyka pożaru i oparzeń. Podczas konfigurowania lub używania produktu podczas tlenoterapii należy stosować wyłącznie płyny lub maści na bazie wody, które są kompatybilne z tlenem.
- Aby zapobiec pożarowi lub oparzeniom, nie należy smarować złączy, połączeń, rur ani innych akcesoriów koncentratora tlenu.
- Aby uniknąć niebezpieczeństwa zadławienia lub uduszenia, trzymaj kable poza zasięgiem dzieci i zwierząt.
- Obowiązkiem pacjenta jest używanie wyłącznie części i przyrządów wymienionych w niniejszej Instrukcji obsługi. Pacjent odpowiada za używane przez niego części i akcesoria, które nie są zalecane w niniejszej instrukcji użytkowania. Firma Inogen nie ponosi odpowiedzialności za użycie części i akcesoriów niewymienionych w niniejszej

instrukcji obsługi.

- Obowiązkiem pacjenta jest okresowe sprawdzanie stanu baterii i jej wymiana zgodnie z niniejszą instrukcją użytkowania, jeśli to konieczne. Inogen nie ponosi odpowiedzialności w przypadku nieprzestrzegania przez pacjenta zaleceń producenta.
- Aby upewnić się, że otrzymujesz terapeutyczną ilość tlenu zgodną z Twoim stanem zdrowia, produkt powinien (1) być używany tylko po indywidualnym ustaleniu lub przepisaniu jednego lub więcej ustawień na określonym poziomie aktywności, (2) używany z określoną kombinacją części i przyrządów, które są zgodne ze specyfikacjami producenta koncentratora i które zostały użyte do określenia konfiguracji.
- Ustawienia innych modeli lub marek sprzętu do tlenoterapii mogą nie odpowiadać ustawieniom tego produktu.
- Ustawienia tego produktu mogą nie odpowiadać ustawieniom urządzeń zapewniających ciągły dopływ tlenu.
- Oczekuje się, że użytkowanie tego produktu na wysokości powyżej 3048 m (10 000 stóp) lub poza zakresem temperatur 5-40°C (41-104°F) lub wilgotności względnej powyżej 95% będzie miało negatywny wpływ na szybkość przepływu i procent tlenu, a tym samym na jakość tlenoterapii. Używanie tego produktu natychmiast po przechowywaniu w temperaturach poza dopuszczalnym zakresem pracy może niekorzystnie wpłynąć na działanie produktu, dopóki temperatura nie powróci do dopuszczalnego zakresu pracy. Wiatr lub silne przeciągi mogą niekorzystnie wpłynąć na dokładność tlenoterapii.
- Jeśli urządzenie ulegnie zepsuciu się, doprowadzi to do stanu przed tlenoterapią. Ten stan będzie różnił się dla każdego pacjenta.
- Właściwe umieszczenie i ustawienie kaniuli nosowej w nosie ma kluczowe znaczenie dla stabilnej pracy tego sprzętu.
- Nie należy używać tego produktu w połączeniu z nawilżaczem, nebulizatorem lub urządzeniem CPAP, ani równoległe lub szeregowo z innymi koncentratorami tlenu lub urządzeniami do tlenoterapii. Może to spowodować zmniejszenie wydajności i uszkodzenie sprzętu.

3.2 OSTRZEŻENIE!

Ryzyko drobnych obrażeń lub dyskomfortu

- Produkt, części i akcesoria są przeznaczone do użytku z ustawieniami przepływu od 1 do 6.
- Stosowanie niekompatybilnych części i akcesoriów może skutkować obniżeniem wydajności lub uszkodzeniem oraz unieważnieniem gwarancji.
- Produkt jest przeznaczony do dostarczania tlenu o wysokiej czystości. Sygnał alarmowy „Oxygen Low” ostrzega, gdy stężenie tlenu jest niskie. Jeśli sygnał się nie zatrzymuje, skontaktuj się z dostawcą sprzętu.
- Lekarz przepisujący musi określić i zarejestrować ustawienie przepływu tlenu dla każdego pacjenta, w tym konfigurację produktu, jego części i akcesoriów. Pacjent jest odpowiedzialny za okresową ponowną ocenę warunków terapii pod kątem jej skuteczności.
- Nie modyfikuj produktu. Wszelkie zmiany w produkcie, o ile nie są zalecone lub poinstruowane, mogą spowodować nieprawidłowe działanie lub uszkodzenie produktu i unieważnienie gwarancji.
- Nie używaj oleju, smaru ani produktów ropopochodnych na lub w pobliżu produktu lub jego akcesoriów.
- Smarowanie urządzenia i jego akcesoriów jest niedozwolone.
- Nie używaj produktu z zablokowanym kanałem ssącym lub wylotowym. Zablokowanie cyrkulacji powietrza i bliskość źródła ciepła może spowodować przegrzanie i wyłączenie lub uszkodzenie koncentratora. Zapoznaj się z sekcją Rozwiązywanie problemów w tym dokumencie, jeśli specyfikacje urządzenia ulegną zmianie.
- Eksploatacja produktu bez filtra czyszczącego jest niedozwolona. Cząsteczki dostające się do systemu mogą uszkodzić produkt.
- Podczas przechowywania nie wolno owijać zasilacza przewodami. Nie wolno przeciągać ani umieszczać przedmiotów na przewodach. W przeciwnym razie przewód może zostać uszkodzony, a koncentrator może nie być zasilany.
- Nie używaj przewodu zasilającego prądu stałego z rozgałęźnikiem do zapalniczki. W przeciwnym razie

przewód zasilający prądu stałego może się przegrzać.

- Nie demontuj zasilacza. Niezastosowanie się do zasad może spowodować awarię i/lub zagrożenie bezpieczeństwa.
- Do złącza zasilania urządzenia można podłączyć tylko kabel sieciowy. Jeśli potrzebujesz przedłużacz, użyj przedłużacza z certyfikatem Underwriters Laboratory (UL) z przewodem o średnicy co najmniej 18 mm. Podłączanie innych urządzeń do przedłużacza jest niedozwolone.
- Nie pakuj koncentratora, akcesoriów lub systemów do wysyłki w opakowania nie dostarczane przez Inogen.
- Nie wolno uruchamiać samochodu od źródeł wewnętrznych, gdy podłączony jest przewód zasilania prądem stałym. Doprowadzi to do skoków napięcia, które mogą spowodować wyłączenie i/lub uszkodzenie produktu.
- Nie pozostawiaj produktu w miejscu, w którym temperatura może gwałtownie wzrosnąć, na przykład w zaparkowanym samochodzie, gdy temperatura na zewnątrz jest wysoka.
- Nie dotykaj wystających styków elektrycznych zewnętrznej ładowarki; Uszkodzenie styków może mieć wpływ na działanie produktu.
- Produkt będzie działał zgodnie ze specyfikacją tylko wtedy, gdy będzie używany w zakresach temperatury i wilgotności określonych w niniejszej instrukcji obsługi
- Urządzenie musi być zawsze suche. Kontakt z wodą może spowodować porażenie prądem i/lub uszkodzenie.
- Aby zapewnić optymalną żywotność sita molekularnego (kolumn), produkt musi być często używany.
- Bateria produktu służy jako zapasowe źródło zasilania na wypadek planowanej lub nieprzewidzianej przerwy w dostawie prądu. Nawet jeśli produkt jest zasilany z zewnętrznego źródła zasilania, bateria musi być prawidłowo zainstalowana w produkcie. Zminimalizuje to ryzyko przerw i zapewni działanie alarmów.
- Zasilacz powinien znajdować się w dobrze wentylowanym pomieszczeniu, ponieważ chłodzenie zapewnia rozpraszanie ciepła. Podczas pracy zasilacz może się nagrzewać; jeśli tak się stanie, pozwól mu ostygnąć przed obsługą, aby uniknąć obrażeń.

- W gnieździe zapalniczki nie może znajdować się popiół, a przejściówka musi być mocno osadzona w gnieździe, w przeciwnym razie możliwe jest przegrzanie.
- Bezpiecznik obwodu zapalniczki musi być zgodny ze specyfikacją produktu (co najmniej 15 A). Jeśli złącze nie jest przystosowane do 15 A, bezpiecznik może się przepalić lub złącze może zostać uszkodzone.
- Podczas włączania produktu w samochodzie, najpierw upewnij się, że silnik samochodu pracuje, zanim podłączysz przewód zasilający prądu stałego do adaptera zapalniczki. Podczas używania produktu przy wyłączonym silniku akumulator pojazdu może być całkowicie rozładowany.
- W przypadku różnicy wysokości (na przykład podczas przemieszczania się z poziomu morza w góry) możliwe jest zmniejszenie dopływu tlenu do pacjenta. Przed wyjazdem do obszaru na innej wysokości n.p.m. należy skonsultować się z lekarzem w sprawie konieczności zmiany ustawionego natężenia przepływu.
- Trzymaj baterię z dala od płynów. Jeśli akumulator ulegnie zamoczeniu, natychmiast przerwij pracę i wyrzuć akumulator w zalecany sposób.
- Aby przedłużyć żywotność baterii, nie używaj jej przez dłuższy czas w temperaturach poniżej 5°C (41°F) i powyżej 35°C (95°F). Akumulator należy przechowywać w chłodnym i suchym miejscu. Akumulator powinien być przechowywany na poziomie 40-50% naładowania.
- Pacjenci, których wysiłek wdechowy jest poniżej określonej wartości czułości wdechowej, mogą nie być w stanie sekwencyjnie wyzwać terapii tlenowej.

4. INSTRUKCJE I SZKOLENIA

Dostawca produktu musi zapewnić, aby instrukcja obsługi była dostępna dla wszystkich użytkowników tego urządzenia, gdy jest to wymagane.

OSTRZEŻENIE:

Nie używaj urządzenia bez wcześniejszego przeczytania niniejszej instrukcji.

Jeśli po przeczytaniu niniejszej instrukcji potrzebujesz dodatkowych informacji, skontaktuj się z dostawcą sprzętu.

5. OPIS PRODUKTU

Przenośny koncentrator tlenu Inogen Rove 6 może zawierać następujące akcesoria: Zasilacz AC, przewód zasilający DC, akumulator i torba do przenoszenia.

5.1 OPIS SCHEMATU

Ta sekcja ma na celu zapoznanie się z komponentami i interfejsem produktu. Nie podejmuj żadnych działań na lub z POC, dopóki nie przeczytasz Rozdziału 7, OBSŁUGA Inogen Rove 6.

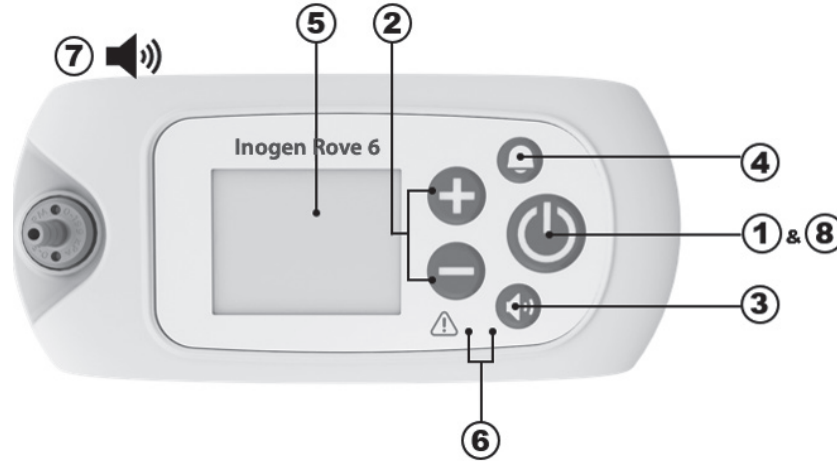

Element	Opis	Funkcja
1	Przycisk zasilania	<ul style="list-style-type: none"> Naciśnięcie i przytrzymanie tego przycisku włącza i wyłącza produkt. NIE próbuj włączyć produkt przed przeczytaniem Rozdziału 7, OBSŁUGA Inogen Rove 6.
2	Przyciski ustawienia przepływu docelowego	<ul style="list-style-type: none"> Użyj przycisków „-” lub „+”, aby zmienić ustawienie natężenia przepływu. Dostępnych jest sześć ustawień, od 1 do 6.
3	Przycisk regulacji głośności	<ul style="list-style-type: none"> Naciśnięcie tego przycisku zmienia poziom głośności z 1 na 4.
4	Przycisk dzwonienia	<ul style="list-style-type: none"> Naciśnięcie tego przycisku włącza i wyłącza alarm dźwiękowy produktu w przypadku <i>braku wykrywania oddechu</i>. <ul style="list-style-type: none"> Kiedy ten tryb jest WŁĄCZONY: Jeśli w ciągu 60 sekund nie zostanie wykryty oddech, produkt wygeneruje alarm dźwiękowy i wizualny. Po 60 sekundach aktywowany jest tryb automatycznego pulsu. Po wykryciu oddychania tryb autopulsu zostaje wyłączony i zostaje wznowione normalne dostarczanie tlenu. Ten tryb jest aktywny, gdy w lewym górnym rogu wyświetlacza widoczny jest dzwonek. Po wyłączeniu zasilania alarm braku oddechu pozostaje ustawiony na tryb preferowany przez użytkownika.
5	Wyświetlacz	<ul style="list-style-type: none"> Wyświetlacz pokazuje informacje o stanie produktu, takie jak ustawienia przepływu, stan zasilania, żywotność baterii i alarmy. Przed użyciem usuń naklejkę FCC z ekranu.
6	Lampki kontrolne	<ul style="list-style-type: none"> Dioda wykrywania oddechu: Zielona lampka sygnalizuje wykrycie oddechu. Dioda sygnalizacyjna/alarmowa: Żółta lampka sygnalizacyjna sygnalizuje zmianę stanu pracy lub sytuację wymagającą uwagi (alarm). Lampa migająca ma pierwszeństwo przed lampą nie migającą.
7	Sygnaly dźwiękowe	<ul style="list-style-type: none"> Sygnal dźwiękowy (brzęczyk) informuje o zmianie stanu pracy lub sytuacji wymagającej interwencji (alarm). Częstsze sygnały dźwiękowe oznaczają sytuację o wyższym priorytecie.

Element	Opis	Funkcja
8	Podświetlenie	• Podświetlenie oświetla ekran przez 15 sekund po krótkim naciśnięciu przycisku zasilania.

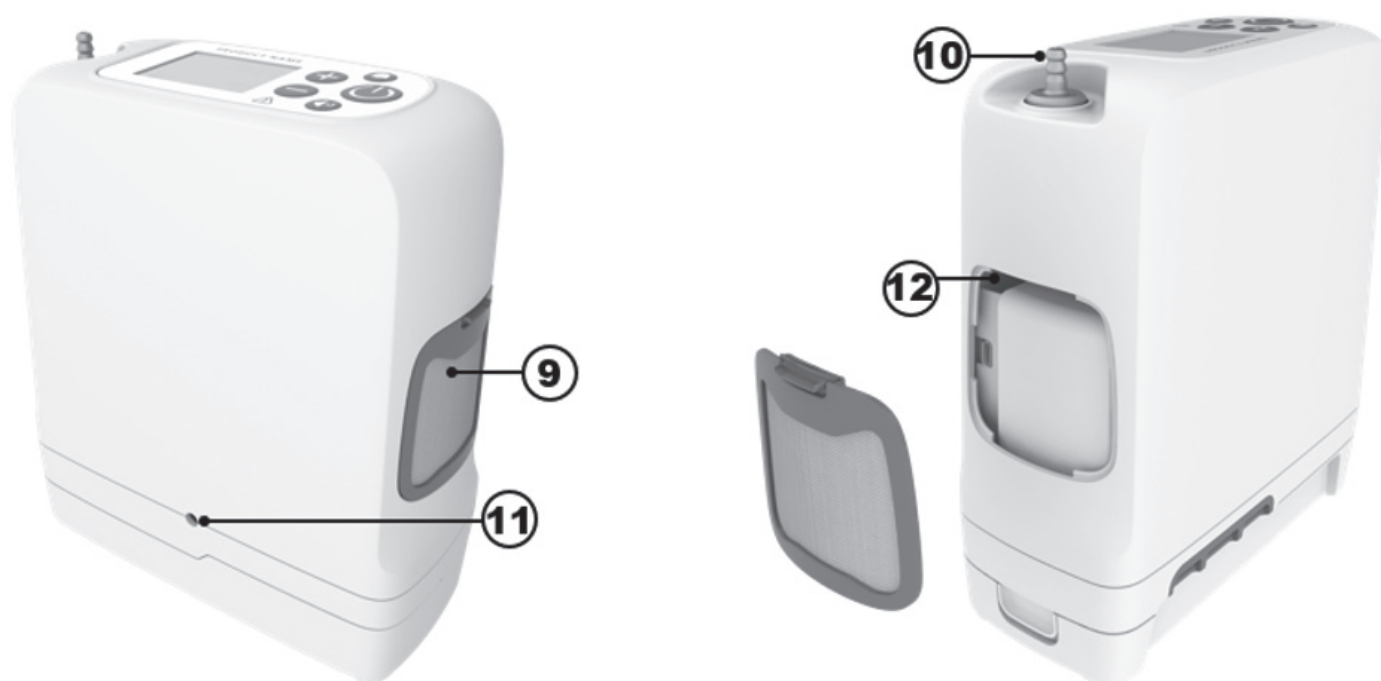

Element	Opis	Funkcja
9	Filtr cząstek	• Podczas pracy filtry muszą być zawsze na swoim miejscu, aby powietrze wchodzące do urządzenia nie zawierało dużych cząstek.
10	Zadziór kaniuli	• Kaniula nosowa jest połączona z produktem poprzez nacięcie.
11	Wejście zasilania	• Podłącz zasilanie z zewnętrznego zasilacza AC lub przewodu zasilającego DC.
12	Port USB	• Wyłącznie do użytku serwisowego.

6. INSTRUKCJE OGÓLNE PRZED UŻYCIEM

Różne akcesoria mogą zwiększyć przenośność i wygodę korzystania z Przenośnego Koncentratora Tlenu Inogen Rove 6. Oprócz produktu w zestawie znajdują się akcesoria na początek oraz instrukcja obsługi. Aby uzyskać pełną listę dostępnych akcesoriów, skontaktuj się z domowym dostawcą tlenu.

Przed użyciem należy zawsze sprawdzić produkt i jego akcesoria pod kątem uszkodzeń.

Ważne: Chociaż pudełko lub opakowanie może mieć pewne uszkodzenia, takie jak rozdarcia lub wgniecenia, sam produkt może nadal nadawać się do użytku. Jeśli produkt lub jakiegokolwiek akcesorium wykazuje oznaki uszkodzenia, skontaktuj się z domowym dostawcą tlenu.

Zanim zaczniesz, upewnij się, że masz:

- Koncentrator
- Bateria
- Torba do przenoszenia
- Zasilanie prądem zmiennym
- Przewód zasilający prąd stały

6.1 LISTA AKCESORIÓW I CZĘŚCI ZAMIENNYCH

OSTRZEŻENIE!

Ryzyko śmierci lub obrażeń

Aby uniknąć obrażeń ciała lub uszkodzeń, które mogą spowodować utratę gwarancji, należy używać wyłącznie zasilaczy zatwierdzonych przez firmę Inogen.

Należy używać wyłącznie zasilaczy/adapterów lub akcesoriów określonych w niniejszej instrukcji. Użycie nieprawidłowych akcesoriów może stworzyć zagrożenie i/lub negatywnie wpłynąć na działanie produktu. Nie wszystkie akcesoria są dołączone do systemu i można je kupić osobno. Poniższe akcesoria i części zamienne są dostępne u producenta na stronie www.inogen.com lub pod numerem 1-877-466-4364.

Akcesoria	Numer katalogowy
Standardowa bateria	BA-500/BA-508
Dodatkowa bateria	BA-516
Zasilanie prądem zmiennym	BA-502/BA-501
Zasilanie prądem zmiennym - przewód europejski	RP-116
Zasilanie prądem zmiennym — przewód brytyjski	RP-115
Zasilanie prądem zmiennym — przewód północnoamerykański	RP-109
Zasilanie prądem zmiennym — przewód szwajcarski	RP-227
Zasilanie prądem zmiennym — Australia	RP-120

Akcesoria	Numer katalogowy
Zasilanie prądem zmiennym — Republika Południowej Afryki	RP-145
Torba do przenoszenia	CA-500
Plecak	CA-550
Zewnętrzna ładowarka baterii	BA-503
Przewód zasilający prąd stały	BA-306
Zestaw zadziórów kaniuli	RP-506
Wymienne głośniki	RP-502
Wymienne filtry cząstek stałych	RP-501

OSTRZEŻENIE!

Nie używaj urządzenia ani żadnych akcesoriów, na których widać ślady uszkodzenia.

6.2 ZESTAWY AKUMULATORÓW (BA-500, BA-508 I BA-516)

Bateria zasila produkt bez podłączania do zewnętrznego źródła zasilania. Twoje urządzenie może być wyposażone w 1 lub więcej baterii, w zależności od zamówionej konfiguracji. Ten produkt jest kompatybilny z trzema różnymi bateriami: BA-500 i BA-508 — są to standardowe baterie 8-ogniowe, podczas gdy BA-516 to zaawansowana bateria 16-ogniowa. Baterie te będą zasilać produkt przez różny czas, w zależności od ustawienia szybkości.













Ta tabela przedstawia typowy czas pracy nowej baterii.

Ustawienia urządzenia	Standardowa żywotność baterii (BA-500/BA-508)	Wydłużona żywotność baterii (BA-516)
1	Do 6:15	Do 12:45
2	Do 5:00	Do 10:15
3	Do 3:15	Do 6:30
4	Do 2:15	Do 5:15
5	Do 1:45	Do 3:30
6	Do 1:15	Do 2:30

NOTATKA: Żywotność baterii różni się w zależności od zużycia i warunków środowiskowych. Wskazany czas jest wartością średnią i może różnić się w granicach $\pm 10\%$.

6.2.1 SPRAWDZANIE STANU BATERII PO ZAINSTALOWANIU NA PRODUKCIE

Podczas pracy na zasilaniu od baterii wyświetlacz pokaże szacowany procent (%) lub pozostałe minuty ładowania. Te ikony wskazują, że produkt działa na zasilaniu od baterii i nie jest ładowany:

	Bateria jest całkowicie rozładowana lub jej stan jest nieznan		Pozostały poziom naładowania baterii jest poniżej 10%
	Pozostały poziom naładowania baterii jest poniżej 20%		Pozostały poziom naładowania baterii jest poniżej 30%
	Pozostały poziom naładowania baterii jest poniżej 40%		Pozostały poziom naładowania baterii jest poniżej 50%
	Pozostały poziom naładowania baterii jest poniżej 60%		Pozostały poziom naładowania baterii jest poniżej 70%
	Pozostały poziom naładowania baterii jest poniżej 80%		Pozostały poziom naładowania baterii jest poniżej 90%
	Bateria jest w pełni naładowana		

WAŻNE: Gdy urządzenie wykryje, że pozostała pojemność baterii wynosi mniej niż 10 minut pracy, rozlegnie się sygnał ostrzegawczy. Gdy urządzenie wykryje, że pozostała pojemność baterii wynosi mniej niż 10 minut pracy, rozlegnie się sygnał ostrzegawczy.

Jeśli naładowanie baterii wynosi mniej niż 10 minut, wykonaj jedną z następujących czynności:

- Podłącz urządzenie do zasilania AC lub DC za pomocą zasilacza AC lub przewodu DC.
- Wyłącz urządzenie i wymień rozładowany akumulator na naładowany. Aby wyjąć baterię z urządzenia, przytrzymaj przycisk zatrasku i wyjmij baterię.

Jeśli bateria jest rozładowana, naładuj ją, podłączając urządzenie do zewnętrznego źródła zasilania lub ładując go zewnętrzną ładowarką.

6.2.2 SPRAWDZANIE STANU BATERII, GDY NIE JEST ONA ZAINSTALOWANA NA URZĄDZENIU

- Aby sprawdzić poziom naładowania baterii, gdy nie jest ona zainstalowana na urządzeniu, naciśnij przycisk z zieloną ikoną baterii. Wskaźniki poziomu naładowania baterii (<10% - 100%) po lewej stronie zielonego przycisku ikony baterii zaświecą się, aby pokazać poziom naładowania baterii:
- Zaświecą się 4 diody LED: 75-100% naładowania
- Zaświecą się 3 diody LED: 50-75% naładowania
- Zaświecą się 2 diody LED: 25-50% naładowania
- Zaświeci się 1 dioda LED: 10-25% naładowania
- 1 dioda LED miga: Poziom naładowania baterii poniżej 10%, wymaga naładowania

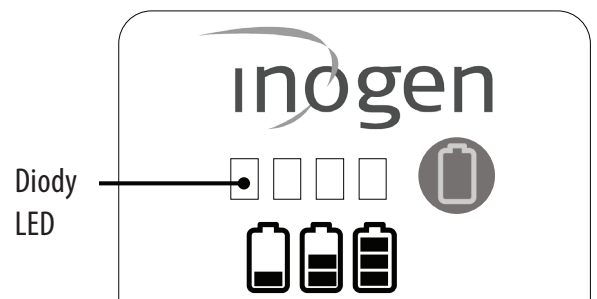

6.2.3 ŁADOWANIE BATERII

Koncentrator ładuje akumulator za każdym razem, gdy zostanie zainstalowany, a urządzenie zostanie podłączone do zewnętrznego źródła zasilania prądem przemiennym lub stałym (z wyjątkiem trybu samolotowego). Będziesz wiedział, że bateria się ładuje, gdy ikona baterii na wyświetlaczu urządzenia jest oznaczona błyskawicą, jak pokazano na rysunku:

	Akumulator jest w pełni naładowany i utrzymywany na tym poziomie naładowania.		Bateria ładuje się, gdy poziom naładowania jest niższy niż 98%
	Bateria ładuje się, gdy poziom naładowania jest niższy niż 89%		Bateria ładuje się, gdy poziom naładowania jest niższy niż 79%
	Bateria ładuje się, gdy poziom naładowania jest niższy niż 69%		Bateria ładuje się, gdy poziom naładowania jest niższy niż 59%
	Bateria ładuje się, gdy poziom naładowania jest niższy niż 49%		Bateria ładuje się, gdy poziom naładowania jest niższy niż 39%
	Bateria ładuje się, gdy poziom naładowania jest niższy niż 29%		Bateria ładuje się, gdy poziom naładowania jest niższy niż 19%
	Bateria ładuje się, gdy poziom naładowania jest niższy niż 10%		Urządzenie jest zasilane od zewnętrznego zasilacza bez baterii lub zewnętrzne źródło zasilania jest niewystarczające do naładowania baterii.

Po rozpoczęciu ładowania całkowicie rozładowanego akumulatora zasilacz może się wyłączyć i ponownie włączyć. To jest normalne.

Jeśli urządzenie pozostanie podłączone do zasilacza po pełnym naładowaniu baterii, ani urządzenie, ani bateria nie zostaną uszkodzone. W przypadku używania wielu baterii oznacz je (1, 2, 3 lub A, B, C itd.) i wymieniaj je pojedynczo.

6.2.4 ŻYWOTNOŚĆ BATERII I PIELEGNACJA

Baterie urządzenia są zaprojektowane na 500 cykli ładowania/rozładowania. Aby przedłużyć żywotność baterii:

- Nie używaj baterii przez dłuższy czas w temperaturach poniżej 5°C (41°F) lub powyżej 35°C (95°F).
- Przechowywać w chłodnym, suchym miejscu przy co najmniej 40-50% naładowaniu.
- Przechowuj baterię z dala od płynów. Jeśli akumulator ulegnie zamoczeniu, natychmiast przerwij pracę i wyrzuć akumulator w zalecany sposób.

Aby utrzymać maksymalną żywotność baterii, należy ją naładować do pełna i rozładować do 0% co najmniej raz na 90 dni.

6.3 KORZYSTANIE Z KANIULI NOSOWEJ

OSTRZEŻENIE!

Ryzyko drobnych obrażeń lub dyskomfortu

Właściwe umieszczenie i ustawienie wtyków kaniuli nosowej w nosie ma kluczowe znaczenie dla dostarczania tlenu. Upewnij się, że kaniula nosowa jest prawidłowo podłączona do złączki wylotowej i że rurka nie jest skręcona ani złamana. Kaniule nosowe należy okresowo wymieniać.

OSTRZEŻENIE!

Ryzyko obrażeń

Kaniula nosowa musi być przewidziana na korzystanie z 6 litrów na minutę, aby zapewnić prawidłowe dostarczanie tlenu pacjentowi. Należy zauważyć, że przepływ przez kaniulę można mierzyć w „litrach na minutę”, nawet jeśli ustawiona liczba dawki impulsowej nie odpowiada stałemu przepływowi w litrach na minutę.



Do dostarczania tlenu z koncentratora należy użyć kaniuli nosowej. Zalecana jest pojedyncza kaniula o długości do 7,62 m, aby zapewnić prawidłowe wykrywanie oddechu i dostarczanie tlenu. Zapoznaj się z instrukcją obsługi producenta.

6.4 ZASILANIE AC (BA-502/BA-501)

Źródło zasilania prądem przemiennym obejmuje źródło zasilania prądem przemiennym, które łączy się z urządzeniem oraz przewód zasilania prądem przemiennym do podłączenia do źródła zasilania i odpowiedniego gniazdka prądu przemiennego. Zasilacz AC automatycznie dostosowuje się do napięcia wejściowego w zakresie 100V-240V (50-60Hz).

Aby korzystać z zasilania prądem zmiennym, wykonaj następujące czynności:

1. Podłącz zasilacz sieciowy do kabla zasilającego.
2. Podłącz przewód zasilający do standardowego gniazdka ściennego.
3. Podłącz przewód zasilający do portu zasilania znajdującego się obok filtra czyszczącego z tyłu koncentratora.

Zasilacz sieciowy ładuje akumulator, gdy urządzenie jest podłączone do zasilania sieciowego (z wyjątkiem trybu samolotowego).



6.5 PRZEWÓD ZASILAJĄCY DC (BA-306)

Twój system może zawierać przewód zasilający prądem stałym. Jeśli nie jest dołączony, można go kupić u producenta jako osobne akcesorium.

OSTRZEŻENIE!

Ryzyko śmierci lub obrażeń

Nie dotykaj końca przewodu zasilającego DC po użyciu, ponieważ będzie gorący. Dotknięcie końca przewodu zasilającego DC bezpośrednio po wyjęciu go z adaptera zapalniczki może spowodować obrażenia ciała.

Kabel zasilania prądem stałym to kabel, który z jednej strony jest podłączany bezpośrednio do produktu, a z drugiej strony bezpośrednio do gniazdka prądu stałego.

Aby użyć przewodu zasilającego DC:

1. Podłącz jeden koniec przewodu zasilania prądem stałym do zapalniczki lub pomocniczego źródła zasilania prądem stałym.
2. Podłącz drugi koniec przewodu zasilającego prądu stałego do produktu.
3. Przed uruchomieniem samochodu lub innego pojazdu upewnij się, że urządzenie jest bezpiecznie zamocowane. Włącz urządzenie i używaj go zwykłym trybie.







6.6 ŁADOWARKA ZEWNĘTRZNA (BA-503, AKCESORIA OPCJONALNE, BRAK W ZESTAWIE)

Koncentrator ładuje baterię za każdym razem, gdy bateria jest zainstalowana, a urządzenie jest podłączone do zewnętrznego źródła zasilania AC lub DC (z wyjątkiem trybu samolotowego).

Zewnętrzna ładowarka ładuje akumulatory standardowe (BA -500/BA-508) i opcjonalne (BA-516). Nie jest standardowo dołączany do systemu, ale można go kupić osobno. Możesz również użyć urządzenia do naładowania baterii, jeśli jest podłączone do źródła zasilania AC lub DC.

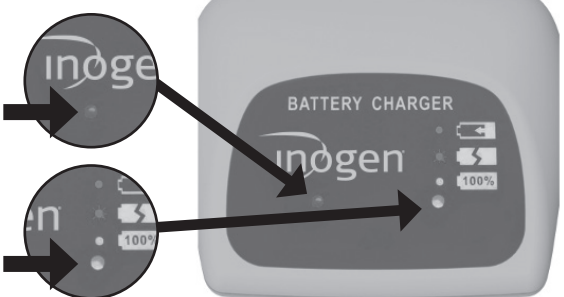
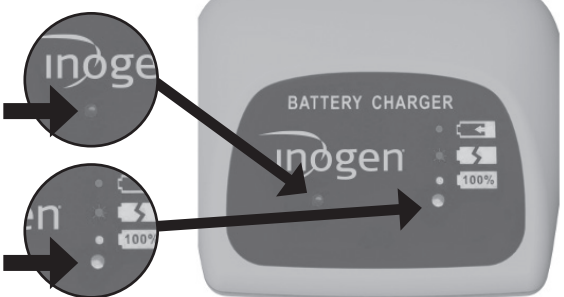
Aby użyć ładowarki zewnętrznej, wykonaj następujące czynności:

Krok	Opis
1	Podłącz zewnętrzną ładowarkę do zasilania 1.1 Podłącz przewód zasilający zewnętrznej ładowarki akumulatorów do gniazdka sieciowego. 1.2 Podłącz przewód zasilający do zewnętrznej ładowarki akumulatorów. 1.3 Zaświeci się zielone światło na spodzie ładowarki. 
2	Włóż baterię 2.1 Załóż ładowarkę na akumulator, aż usłyszysz kliknięcie. 2.2 Akumulator musi być zamocowany na ładowarce. 
3	Sprawdź stan baterii 3.1 Gdy bateria znajduje się w prawidłowej pozycji, czerwona lampka wskaźnika świeci stale, wskazując, że trwa ładowanie. 3.2 Gdy bateria jest w pełni naładowana, zapala się zielony wskaźnik. 
4	Sprawdź błędy 4.1 Jeśli czerwone światło miga, odłącz urządzenie i ponownie wykonaj kroki 2 i 3. 4.2 Jeśli po wykonaniu tych kroków miganie nie ustąpi, skontaktuj się z dostawcą sprzętu. 

Krok	Opis
5	<p>Wymij baterię po naładowaniu</p> <p>5.1 Po naładowaniu naciśnij zatrzask akumulatora i wysuń ładowarkę z akumulatora.</p> 

7. INSTRUKCJA UŻYCIA

7.1 ZASADY DZIAŁANIA I GŁÓWNE CECHY

Ten produkt działa poprzez oddzielanie tlenu od powietrza za pomocą procesu adsorpcji wahadła (PSA). Normalne powietrze zawiera 21% tlenu; produkt ten zwiększa stężenie tlenu do 96% poprzez usuwanie azotu i koncentrację wydzielanego tlenu. W tym celu powietrze jest wciągane do produktu przez małą sprężarkę powietrza, azot jest oddzielany od tlenu, a na końcu tlen jest gromadzony i dostarczany pacjentowi przy każdym oddechu.

Ponieważ tlen, którym oddychasz, pochodzi ze środowiska, bardzo ważne jest utrzymywanie produktu w czystości. Chociaż w produkt jest wbudowanych wiele filtrów, używanie produktu w brudnym i zakurzonym środowisku skróci żywotność, co spowoduje częstszą wymianę filtrów.

Urządzenie obsługuje następujące podstawowe wymagania dotyczące wydajności bez potrzeby ponownego testowania: (1) Stan alarmowy, w którym dostarczanie tlenu, zarówno w warunkach normalnych, jak i w warunkach pojedynczej usterki, nie spełnia poziomów wydajności określonych w niniejszej instrukcji. (2) Stan techniczny alarmu w przypadku awarii zasilania. (3) Stan alarmu technicznego, gdy bateria jest bliska rozładowania. (4) Stan alarmu technicznego, gdy stężenie tlenu jest poniżej 82% v/v. (5) Stan alarmu podczas awarii technicznej. (6) Dostarczenie dawki tlenu w stanie normalnym lub wskazanie nieprawidłowego działania.

7.2 SCHEMAT PNEUMATYCZNY

Procesy płyną od lewej do prawej

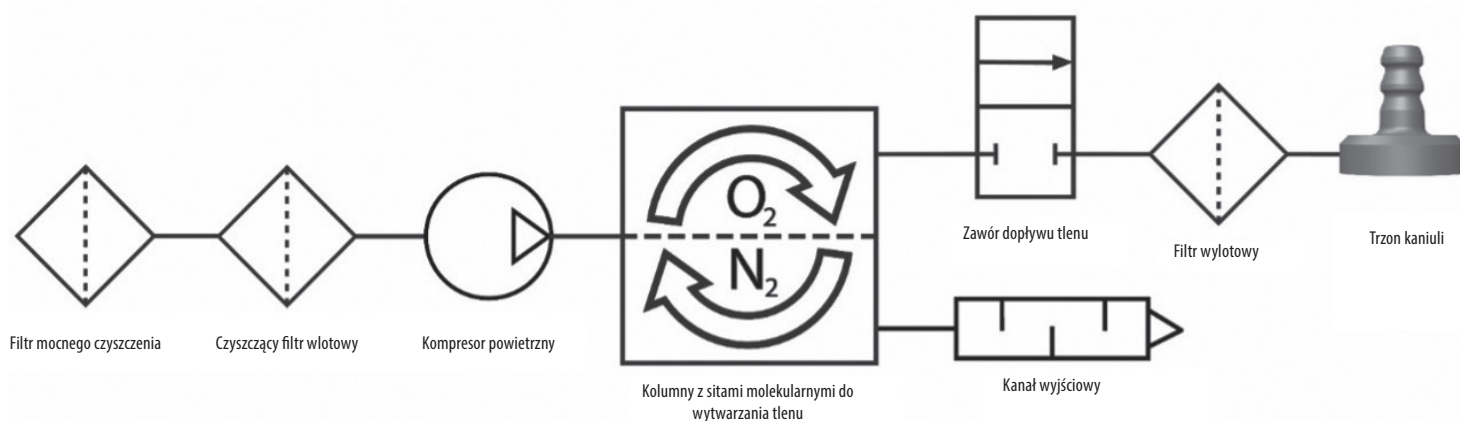

7.3 PRZYGOTOWANIE KONCENTRATORA DO UŻYCIA

WAŻNE: Upewnij się, że oprócz przenośnego koncentratora tlenu masz zapasowe źródło tlenu.



Jakie jest twoje zapasowe źródło tlenu? _____

NIE UŻYWAĆ:

- Z nawilżaczem, nebulizatorem, CPAP lub po kolei/razem z dowolnym innym urządzeniem.
- W pobliżu płomieni, dymu lub czegokolwiek łatwopalnego
- W pobliżu zanieczyszczeń, dymu, oparów, łatwopalnych środków znieczulających, środków czyszczących lub oparów chemicznych.
- W warunkach, w których koncentrator może być zanurzony w wodzie.
- W pobliżu oleju, smaru lub produktów naftowych.

Krok	Instrukcja
7.3.1	<p>Upewnij się, że koncentrator jest zainstalowany w dobrze wentylowanym miejscu</p> <p>1.1 Zapewnij swobodny dostęp do kanału ssącego i kanału wyjściowego.</p> <p>1.2. Ustaw koncentrator tak, aby słyszalne były wszelkie alarmy dźwiękowe.</p> <p>1.3. Zawsze pracuj w pozycji pionowej</p> <p>1.4. Upewnij się, że filtry cząstek stałych są zainstalowane po obu stronach produktu.</p> <p>1.5. Upewnij się, że jesteś w miejscu, w którym możesz usłyszeć i/lub zobaczyć wszelkie alarmy, które mogą wystąpić.</p>



7.3.2

Podłącz koncentrator do odpowiedniego źródła zasilania

WAŻNE: Użycie niewłaściwych przewodów może spowodować pożar. Używaj tylko kompatybilnych przewodów od producenta.

Zaleca się trzymanie baterii w produkcie przez cały czas, ponieważ bateria będzie ładowana, gdy koncentrator jest podłączony do zewnętrznego źródła zasilania. Aby zainstalować baterię:

- 2.1 Wyrównaj baterię z dolną obudową produktu.
- 2.2. Włóż baterię na miejsce, aż usłyszysz słyszalne kliknięcie, co oznacza, że zatrzask powrócił do pozycji górnej.
- 2.3. Usłyszysz jeden sygnał dźwiękowy i zobaczysz, że wskaźniki i wyświetlacz zapalają się na krótko przed wyłączeniem. Oznacza to, że koncentrator jest pomyślnie podłączony do akumulatora.

NIE DOZWOLONO używanie baterii innych niż określone w niniejszej instrukcji.

Aby korzystać z zasilania prądem zmiennym, wykonaj następujące czynności:

- 2.4 Podłącz zasilacz sieciowy do przewodu zasilającego.
- 2.5 Podłącz przewód zasilający do standardowego gniazdka ściennego.
- 2.6 Podłącz przewód zasilający do portu zasilania znajdującego się obok filtra czyszczącego z tyłu koncentratora.
- 2.7 Usłyszysz jeden sygnał dźwiękowy i zobaczysz, że wskaźniki i wyświetlacz zapalają się na krótko przed wyłączeniem. Oznacza to, że koncentrator został pomyślnie podłączony do zasilania.

NIE DOZWOLONO korzystanie ze źródeł zasilania innych niż określone w niniejszej instrukcji.

NIE DOZWOLONO używanie przewodów zasilających lub akcesoriów innych niż określone w niniejszej instrukcji.



Krok	Instrukcja
<p>7.3.3</p>	<p>Podłącz odpowiednią kaniulę do koncentratora</p> <p>3.1 Zalecana jest pojedyncza kaniula do 7,62 m. Zapewnia to prawidłowe rozpoznawanie oddechu i dostarczanie tlenu.</p> <p>WAŻNE: Niektóre kaniule mogą wymagać dodatkowego dostosowania, aby zapewnić odpowiednią ilość tlenu, skonsultuj się z lekarzem.</p> <p>NIE smaruj złączki, połączenia, rury i inne akcesoria koncentratora.</p> <p>3.2 Podłącz rurkę kaniuli nosowej, wkładając ją do metalowej końcówki kaniuli na górze urządzenia.</p> <p>3.3 Regularnie wymieniaj kaniulę, aby uniknąć zanieczyszczenia lub słabej wydajności kaniuli. Aby uzyskać więcej informacji, patrz Używanie kaniuli nosowej (Rozdział 6.3).</p>



7.4 KORZYSTANIE Z KONCENTRATORA

NIE UŻYWAJ OBOK:

- Smar • Olej • Materiały smarowe • Dym • Płomienie

NIE UŻYWAJ Z:

- CPAP • Nawilzacz • Podłączanie do innych urządzeń

Krok	Instrukcja
<p>7.4.1</p>	<p>Włącz koncentrator</p> <p>1.1 Naciśnij i przytrzymaj przycisk zasilania, aż usłyszysz jeden krótki sygnał dźwiękowy.</p> <p>1.2 Wyświetlacz zaświeci się i pojawi się logo Inogen.</p> <p>WAŻNE: Jeśli wskaźnik wyświetlacza zgaśnie natychmiast po pojawieniu się logo Inogen, oznacza to, że przycisk zasilania nie został przytrzymany wystarczająco długo. Powtórz krok 1.1 i przytrzymaj dłużej przycisk zasilania.</p> <p>1.3 Podczas uruchamiania koncentratora wyświetlana jest ikona trybu gotowości (☼).</p> <p>1.4 Wyświetlacz pokazuje pobór prądu i tryb zasilania.</p> <p>1.5 Po krótkim cyklu rozruchowym rozpoczyna się okres rozgrzewania trwający do dwóch minut. W tym czasie zaczyna się stężenie tlenu, ale jego wartość może być niższa od wymaganej. Po przechowywaniu urządzenia w bardzo niskiej temperaturze może ono wymagać więcej czasu do nagrzewania się.</p>



Krok	Instrukcja
<p>7.4.2</p>	<p>Sprawdź poziom naładowania baterii koncentratora</p> <p>2.1 Gdy koncentrator zostanie całkowicie uruchomiony, wskaźnik na wyświetlaczu zgaśnie.</p> <p>2.2 W tym momencie na ekranie, w miejscu, w którym znajdowała się ikona trybu gotowości (✱), pojawi się procent baterii.</p> <p>2.3 Jeśli poziom naładowania baterii jest niski, podłącz koncentrator do zewnętrznego źródła zasilania, jak opisano w kroku 2.4, lub zainstaluj w pełni naładowaną baterię.</p> <p>2.4 Jeśli akumulator został wyjęty, wróć do Rozdziału 3.6 Część 4 Ładowanie akumulatora koncentratora, aby naładować akumulator.</p>
<p>7.4.3</p>	<p>Ustaw ustawienia zużycia koncentratora</p> <p>3.1 Ustawienie(a) szybkości przepływu jest określone przez lekarza pierwszej pomocy lub lekarza rejonowego.</p> <p>3.2 Użyj przycisków ustawień „+” lub „-”, aby ustawić żądane ustawienie.</p> <p>3.3 Na wyświetlaczu pokazywana jest aktualna wartość.</p> <p>WAŻNE: Podczas zmiany ustawienia częstości może wystąpić różnica w dźwięku, jest to normalne.</p> <p>NIE ustawiaj koncentratora do prędkości przepływu takiego, którego nie przepisał lekarz.</p> <div data-bbox="1003 594 1516 806" data-label="Image"> </div> <div data-bbox="1027 879 1502 1056" data-label="Text"> <p>Zużycie jest przepisane przez lekarza; to jest „dawka” tlenu. Zbyt wysoki lub zbyt niski wskaźnik świadczy o możliwej szkody.</p> </div>

7.4.4

Korzystanie z koncentratora

- 4.1 Umieść kaniulę nosową pod nosem małymi rurkami skierowanymi do nosa i zamocuj rurki ciasno wokół uszu zgodnie z instrukcjami producenta kaniuli.
- 4.2 Oddychaj nosem.
- 4.3 Po rozpoznaniu każdego oddechu miga zielona lampka.
- 4.4 Kaniula nosowa musi być prawidłowo umieszczona na twarzy, konieczne jest oddychanie przez nos.
- 4.5 Urządzenie rozpoznaje początek wdechu i dostarcza tlen dokładnie w momencie wdechu. Urządzenie rozpoznaje każdy oddech i w tym trybie kontynuuje dostarczanie tlenu.
- 4.6 Kiedy zmienia się rytm oddychania, produkt rozpoznaje zmianę i dostarcza tlen w razie potrzeby.

NIE używaj koncentratora jeżeli:

- Czujesz się źle lub nieswojo.
- Koncentrator nie sygnalizuje pulsu tlenu.
- Nie możesz usłyszeć i/lub poczuć pulsu tlenu.
- Nie słychać sygnałów dźwiękowych.

NIE:

- Zezwalaj na palenie lub otwarty ogień w promieniu 6,56 stóp / 2 m od koncentratora.
- pal podczas korzystania z koncentratora.
 - Jeśli palisz, koniecznie wyłącz koncentrator, wyjmij kaniulę i opuść pomieszczenie, w którym znajduje się kaniula lub koncentrator. Jeśli nie ma możliwości opuszczenia pomieszczenia, należy odczekać 10 minut po zatrzymaniu dopływu tlenu.
- pozostaw kaniulę nosową na kołdrze lub poduszkach na krześle.

WAŻNE: Jeśli oddychasz bardzo szybko, urządzenie może zgubić jeden oddech, co sprawia wrażenie awarii produktu. Jest to normalne, ponieważ urządzenie potrzebuje czasu na wykrycie i śledzenie zmiany częstości oddechów. Produkt rozpozna następny oddech i zacznie dostarczać tlen w odpowiednim rytmie.



Zapoznaj się z instrukcjami producenta kaniuli dotyczących pielęgnacji kaniuli lub postępuj zgodnie z zaleceniami lekarza.

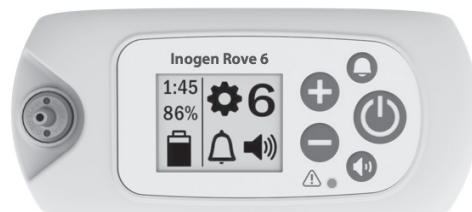

7.4.5

Opcjonalnie: używaj akcesoriów do przenoszenia koncentratora

Aby w razie potrzeby użyć torby do przenoszenia (CA-500):

5.1 Podłącz baterię.

5.2 Konieczne jest włożenie urządzenia do torby przez dolny otwór zapinany na zamek z wycięciem kaniuli skierowanej do góry z przodu po prawej stronie.

5.3 Zapnij dolną klapę

WAŻNE: Upewnij się, że oba wloty są widoczne przez otwarte panele siatkowe po bokach worka, a wylot jest widoczny przez otwarty panel siatkowy z przodu torby.

5.4 Przechowuj przedmioty, takie jak dodatkowe kaniule lub karty identyfikacyjne, w zapinanej na zamek przegrodzie pod przednią klapą torby.

WAŻNE: Torbę tą można przymocować do rączki walizki lub wózka.

Możesz kupić i używać plecaka (CA-550).

5.5 Włóż urządzenie do tych worków tak, aby filtry cząstek nie były zatkane, a wejście zasilania było dostępne.

Plecak nie jest dołączony do systemu, ale można go dokupić osobno.



7.4.6

Wyłącz koncentrator

6.1 Wyłącz urządzenie, naciskając i przytrzymując przycisk zasilania.

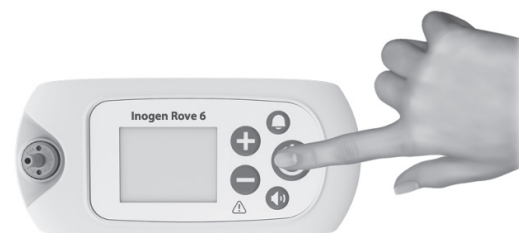

7.5 PRZECHOWYWANIE KONCENTRATORA

Krok	Instrukcja
7.5.1	<p>Przechowywanie koncentratora</p> <p>1.1 Wyjmij baterię z koncentratora.</p> <p>1.2 Przechowuj koncentrator, akumulator i akcesoria zasilające w chłodnym, suchym miejscu.</p> <p>1.3 Przechowuj baterię naładowaną w 40-50%.</p> <p>NIE należy przechowywać w temperaturze poniżej 41°F (5°C) lub powyżej 95°F (35°C) przez dłuższy czas.</p> <p>NIE umieszczaj przedmiotów na otwartym lub spakowanym koncentratorze.</p>

7.6 REAGOWANIE NA ALARMY

OSTRZEŻENIE:

Jeśli nie słyszysz lub nie widzisz alarmów, nie masz normalnej wrażliwości dotykowej lub nie jesteś w stanie zasygnalizować dyskomfort, przed użyciem tego produktu skonsultuj się z lekarzem.

Naciśnięcie przycisku dzwonka włącza (włącza) i wyłącza (wyłącza) alarm o braku oddechu. Jeśli nie są włączone żadne sygnały dźwiękowe wykrywania oddechu (ponieważ koncentrator nie wykrył oddechu przez 60 sekund, patrz Rozdział 8: Alarmy stanów braku wykrywania oddechu), koncentrator wyda trzy sygnały dźwiękowe co 25 sekund, a żółta dioda LED będzie migać. Kiedy ten alarm zostanie wyzwolony, koncentrator zacznie pulsować tlenem z szybkością 20 bolusów na minutę. Jeśli sygnał dźwiękowy braku oddechu jest wyłączony, koncentrator zareaguje w taki sam sposób, jak gdyby nie było żadnego oddechu przez 60 sekund, ALE nie włączy 3 powtórných sygnałów dźwiękowych. Włączenie lub wyłączenie trybu wykrywania braku oddechu nie wpływa na działanie innych alarmów ani powiadomień urządzenia.

WAŻNE: System alarmowy jest testowany podczas uruchomienia. Powinieneś zobaczyć, że wszystkie lampki ostrzegawcze zapalają się na chwilę i rozlegnie się sygnał dźwiękowy. Jeśli podejrzewasz, że alarm nie działa prawidłowo, skontaktuj się z dystrybutorem, aby sprawdzić, czy alarm działa prawidłowo.

7.7 PODRÓŻOWANIE Z KONCENTRATOREM

FAA pozwala na stosowanie tego urządzenia w większości samolotów amerykańskich.

WAŻNE: Obowiązkiem pacjenta jest sprawdzenie konkretnego przewoźnika lotniczego dla lotów krajowych i międzynarodowych.

Podczas podróży z urządzeniem pamiętaj, aby zabrać ze sobą zasilacz sieciowy i zewnętrzną ładowarkę (jeśli posiadasz). Zaleca się korzystanie z zewnętrznego źródła zasilania (tj. podłączanie do gniazdka ściennego), jeśli jest dostępne, aby bateria była w pełni naładowana.

Weź ze sobą w pełni naładowane akumulatory, aby zasilać koncentrator przez cały lot z zapasem co najmniej 150% na wypadek opóźnienia lotu. Zwróć uwagę - przepisy FAA wymagają, aby wszystkie dodatkowe baterie były indywidualnie pakowane i chronione, aby zapobiec zwarciom, i przewożone były tylko w bagażu podręcznym na pokładzie samolotu.

Na pokładzie samolotu nie wolno używać zasilacza sieciowego do ładowania baterii produktu. Podróżując autobusem, pociągiem lub statkiem, poproś firmę transportową o dostęp do sieci pokładowej.

8. SŁOWNIK WSKAŹNIKÓW ALARMÓW I IKON PRODUKTU





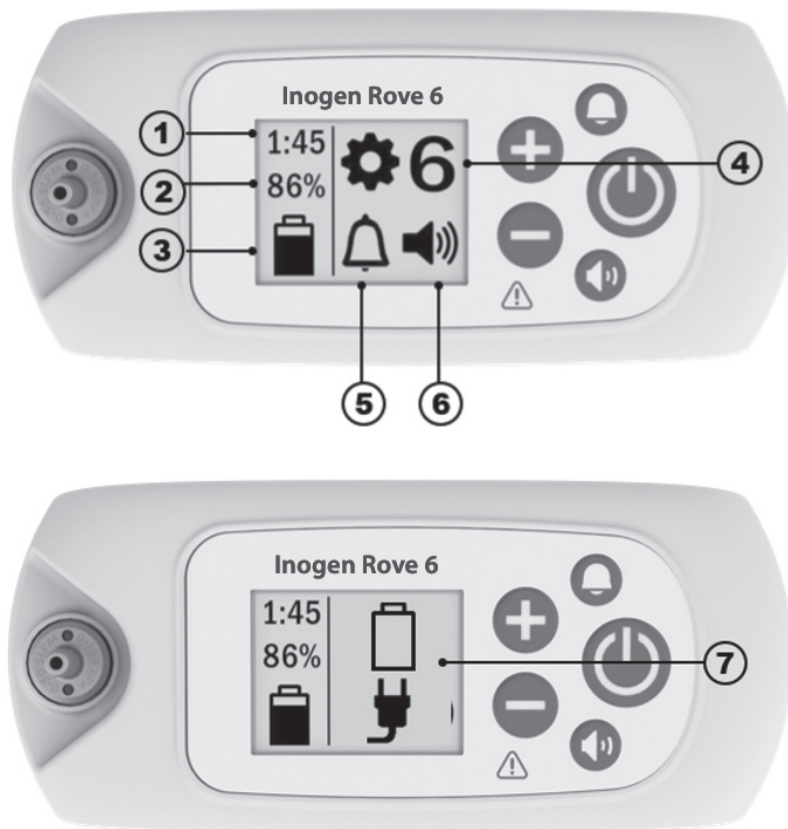

8.1 INFORMACJE OGÓLNE

Różne ikony i alarmy służą do przekazywania informacji o stanie urządzenia. W tym słowniczku opisano wszystkie ikony i alarmy w celu prawidłowej interpretacji stanu urządzenia.







1	Ikona stanu baterii nr 1: Pokazuje w przybliżeniu, ile czasu pracy pozostało na bieżącym naładowaniu baterii przy bieżącym ustawieniu szybkości	2	Ikona stanu baterii nr 2: pokaże % naładowania baterii
3	Ikona informacji o baterii i źródle zasilania: informuje, czy bateria jest włożona, poziom naładowania baterii, czy urządzenie jest podłączone do źródła zasilania oraz czy bateria jest ładowana. Lista ikon znajduje się w rozdziale dotyczącym zasilania.	4	Ustawienie przepływu: pokazuje, przy jakim ustawieniu przepływu pracuje produkt, od 1 do 6
5	Ikona alarmu braku oddechu: wskazuje, czy alarm dźwiękowy jest włączony, czy wyłączony	6	Ikona głośności: informuje o poziomie głośności alarmu
7	Ikony informacyjne lub alarmowe: alarmy informacyjne lub alarmy wizualne. Może to być wyświetlane jako jedna lub więcej ikon i może im towarzyszyć alarm dźwiękowy.		

8.2 IKONY TRYBÓW





	Alarm dźwiękowy informujący o braku oddechu jest włączony.		Sygnal dźwiękowy przy braku oddechu jest wyłączony (OFF). Jest to domyślny stan alertu.
	Poziom sygnału dźwiękowego 1		Poziom sygnału dźwiękowego 3
	Poziom sygnału dźwiękowego 2		Poziom sygnału dźwiękowego 4





8.3 IKONY BLUETOOTH (DLA MODELI BLUETOOTH)

	Bluetooth jest wyłączony.		Bluetooth jest włączony.
	Parowanie z aplikacją Inogen Connect.		Koncentrator jest odłączony od urządzenia mobilnego.

8.4 IKONY INFORMACYJNE

Poniższym ikonom nie towarzyszy sygnał dźwiękowy ani zmiana stanu lampek kontrolnych.

Ikony na wyświetlaczu	Opis i działania (w razie konieczności)
	Ustawienie przepływu „X” reprezentuje ustawioną prędkość przepływu (na przykład ustawienie 2).
	Wskaźnik oczekiwania Ten symbol pojawia się, gdy koncentrator jest uruchomiony. Po krótkim cyklu rozruchowym rozpoczyna się okres nagrzewania trwający do 2 minut. W tym czasie zaczyna się stężenie tlenu, ale jego wartość może być niższa od wymaganej.
HH:MM	Pozostały czas pracy baterii „GG:MM” wyświetla przybliżony czas pracy baterii przy danym pozostałym naładowaniu w godzinach:minutach (np. 1:45).
	Ładowanie baterii i stan ładowania Ten symbol oznacza, że bateria jest zamocowana i ładowana. Aby uzyskać pełną listę symboli ładowania baterii, zobacz Ładowanie baterii koncentratora (rozdział 3.6.4).
	Stan naładowania baterii Ten symbol wskazuje na poziom naładowania baterii (na przykładzie około 50%). Zobacz „Sprawdzenie stanu baterii zainstalowanej w urządzeniu” (Rozdział 3.6.2).
XX%	% naładowania baterii Ten symbol jest wyświetlany, gdy koncentrator jest podłączony do sieci i służy do ładowania akumulatora (nie służy do produkcji tlenu). Wskaźnik 95% - 100% dla w pełni naładowanego akumulatora po odłączeniu zasilania jest normalne. Ten stan przedłuża żywotność baterii.

Ikony na wyświetlaczu	Opis i działania (w razie konieczności)
	<p>Zresetuj sito (kolumny)</p> <p>Ten symbol jest wyświetlany, gdy kolumna wymaga obsługi technicznej oraz po wymianie kolumn.</p>
	<p>Pomyślne zresetowanie sita</p> <p>Ten symbol jest wyświetlany po pomyślnym zresetowaniu kolumn sitowych.</p>
	<p>Trwa przesyłanie dziennika danych lub trwa aktualizacja w toku (tylko aplikacja)</p> <p>Ta ikona jest wyświetlana podczas przesyłania wszystkich dzienników danych i aktualizacji oprogramowania zainicjowanych przez aplikację Inogen Connect.</p>
	<p>Powodzenie przesyłania dziennika danych (tylko aplikacja)</p> <p>Ta ikona jest wyświetlana po pomyślnym przesłaniu dzienników danych za pośrednictwem aplikacji Inogen Connect.</p>
Poniższym wyświetlanym ikonom towarzyszy pojedynczy krótki sygnał dźwiękowy.	
	<p>Proszę czekać, produkt się wyłącza</p> <p>Przycisk zasilania został przytrzymany przez 2 sekundy. System koncentratora jest wyłączany.</p>
<p>HH:MM Vx.x:SN</p>	<p>Żywotność (GG:MM), wersja oprogramowania i wyświetlanie numeru seryjnego (Vx.x:SN)</p> <p>Wyświetlany, jeśli przycisk brzęczyka „Brak oddechu” został naciśnięty przez pięć sekund podczas pracy koncentratora.</p>

8.5. ALARMY

Podczas pracy koncentrator monitoruje różne parametry i aktywuje inteligentny system alarmowy w przypadku awarii koncentratora. Algorytmy matematyczne i opóźnienia czasowe są wykorzystywane w celu zmniejszenia prawdopodobieństwa fałszywych alarmów, przy jednoczesnym zapewnieniu prawidłowego powiadamiania o nietypowej sytuacji. Jeśli istnieje wiele jednoczesnych zdarzeń, wyświetlane jest zdarzenie o wyższym priorytecie. Należy pamiętać, że brak reakcji na przyczynę stanu alarmowego może potencjalnie skutkować jedynie dyskomfortem lub odwracalnymi niewielkimi obrażeniami (takimi jak zmniejszony dopływ tlenu lub oparzenia). W przypadku alarmu, spróbuj rozwiązać problem i/lub przełączyć się na zapasowe źródło tlenu.

OSTRZEŻENIE!

Ryzyko zranienia się

- Alarmy dźwiękowe ostrzegają użytkownika o problemach. Aby zagwarantować słyszalność alarmów dźwiękowych, konieczne jest określenie maksymalnej dopuszczalnej odległości użytkownika w zależności od poziomu hałasu otoczenia. Upewnij się, że produkt znajduje się w miejscu, w którym można usłyszeć lub zobaczyć alarmy, jeśli wystąpią.

W poniższym rozdziale wymieniono i opisano wszystkie możliwe stany alarmowe. System alarmowy ma za zadanie ostrzegać operatora, gdy urządzenie jest przenoszone w torbie na ramię lub gdy urządzenie znajduje się w zasięgu kaniuli nosowej.

Po uruchomieniu urządzenie wykonuje automatyczny test systemu alarmowego, włączając wszystkie diody LED i na krótko aktywuje

sygnał dźwiękowy. Jeśli odłączysz wtyczkę, gdy bateria jest podłączona, alarm będzie działał normalnie. Jeśli baterii brak lub produkt nie jest podłączony do zasilania AC lub DC, alarmy nie zostaną aktywowane z powodu braku zasilania. Przy podłączonym akumulatorze utrata zasilania trwająca mniej niż 30 sekund nie będzie miała wpływu na system alarmowy.

WAŻNE: Jeśli istnieje wiele jednoczesnych zdarzeń, wyświetlane jest zdarzenie o wyższym priorytecie.

WAŻNE: Brak reakcji na przyczynę alertów o niskim, średnim i wysokim priorytecie może spowodować dyskomfort lub niewielkie odwracalne uszkodzenia na tak długo, aby przełączyć się na zapasowe źródło tlenu.

8.5.1 DZIENNIK ALARMÓW

Urządzenie prowadzi dziennik alarmów dostępny dla pacjenta, który umożliwia dostęp i przeglądanie najnowszych alarmów na ekranie LCD (z wyłączeniem braku oddychania, sprawdzenia kaniuli, niskiego poziomu baterii/wtyczki podłączania i rozładowania/podłączenia baterii). Dziennik alarmów jest zachowywany w pamięci po całkowitym wyłączeniu urządzenia. Aby uzyskać dostęp do dziennika alarmów, upewnij się, że koncentrator jest podłączony do sieci i jest wyłączony. Naciśnij i przytrzymaj przycisk plus (+) przez 5 sekund. Ponadto dziennik alarmów można znaleźć w zakładce „Advanced” (Zaawansowany) aplikacji Inogen Connect w sekcji „Error Recall” (Wezwanie błędów).

Gdy tylko zostanie aktywowany nowy alarm, ponawia on poprzedni alarm. Dziennik alarmów jest przechowywany w pamięci po wyłączeniu urządzenia. Czas, jaki upłynął od wystąpienia błędu jest wyświetlany wraz z ostatnim alarmem w dzienniku alarmów. Ponadto urządzenie utrzymuje dziennik alarmów obsługi i napraw, który nie jest dostępny dla pacjenta.

8.5.2 SYGNAŁY INFORMACYJNE (POZIOM 1)

Następującym komunikatom ostrzegawczym towarzyszy **pojedynczy krótki sygnał dźwiękowy**.

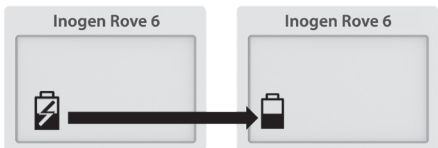
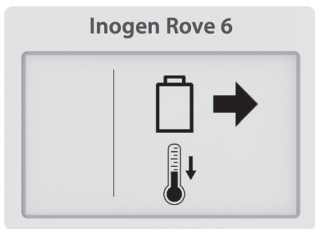
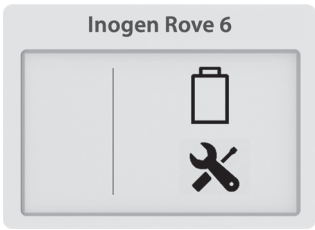
Ikona wyświetlacza	Opis	Instrukcja
	<p>Awaria zasilania lub odłączenie zasilania zewnętrznego</p> <p>Akumulator przestał się ładować, a urządzenie przełączyło się na zasilanie od akumulatora. W końcu bateria zostanie wyczerpana.</p>	<p>Podłącz zasilanie, aby kontynuować ładowanie akumulatora.</p>
	<p>Przegrzanie baterii</p> <p>Wyjmij i schłódź baterię.</p>	<p>Akumulator należy wyjąć i schłodzić przed ponownym użyciem.</p>
	<p>Błąd baterii</p> <p>Sprawdź baterię.</p>	<p>Sprawdź, czy akumulator jest prawidłowo podłączony i przymocowany do koncentratora, zatrzask powinien być w pozycji zamkniętej. Jeśli ta sama bateria psuje się wielokrotnie, wymień ją na nową lub wyjmij baterię i włącz koncentrator za pomocą zewnętrznego źródła zasilania.</p>

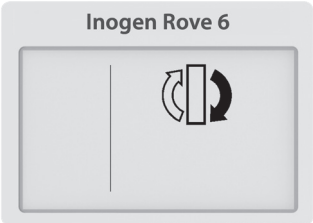
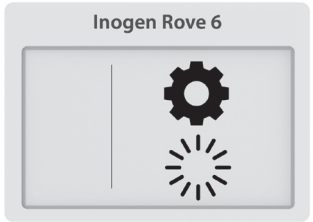

8.5.3 ALERTY O NISKIM PRIORYTECIE (POZIOM 2)

Następującym alarmom o niskim priorytecie towarzyszy **pojedynczy sygnał dźwiękowy** i **świecąca żółta dioda LED**.

Ikona wyświetlacza	Opis	Instrukcja
	Wymień głośniki Głośniki należy wymienić w ciągu 30 dni.	Skontaktuj się z dostawcą sprzętu, aby zorganizować serwis i/lub zamówić nowe głośniki u producenta.
	Wydłużone uruchomienie Stężenie tlenu wynosi $<87\%$ po dwóch minutach od sekwencji uruchomienia urządzenia i co najmniej 10 oddechów zostało zarejestrowanych w ciągu ostatniej minuty.	Odczekaj kilka minut, aby sprawdzić, czy stężenie tlenu poprawiło się (alarm zniknie). Jeśli stan się utrzymuje, włączy się alarm pomocniczy. Postępuj zgodnie z instrukcjami dla tego alarmu lub skontaktuj się z dostawcą sprzętu. Jeśli alarm pojawia się często podczas uruchamiania, może to oznaczać, że wkrótce nadejdzie konserwacja (wymiana głośników).

8.5.4 ALERTY O NISKIM PRIORYTECIE (POZIOM 3)

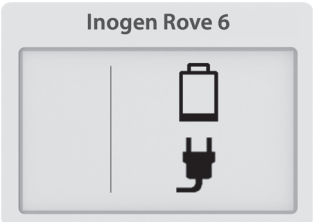

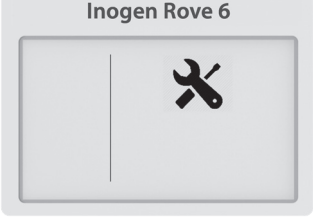
Następującym alarmom o niskim priorytecie towarzyszy **podwójny sygnał dźwiękowy** i **świecąca żółta dioda LED**.



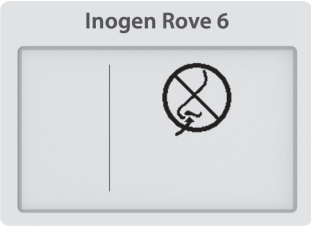

Ikona wyświetlacza	Opis	Instrukcja
	Niski poziom naładowania baterii, podłącz do sieci Niski poziom baterii, czas pracy wynosi mniej niż 10 minut.	Podłącz zewnętrzne zasilanie, wyłącz i włóż w pełni naładowany akumulator.
	Mało tlenu Niewielki spadek wydajności ($<82\%$) wytwarzania tlenu przez koncentrator w ciągu 10 minut.	Jeśli sygnał nie ustąpi, skontaktuj się z dostawcą sprzętu.
	Wymagana obsługa Urządzenie należy serwisować jak najszybciej. Koncentrator działa zgodnie ze specyfikacją i dalsza eksploatacja jest dozwolona.	Skontaktuj się z dostawcą sprzętu i umów się na serwis.

Ikona wyświetlacza	Opis	Instrukcja
	<p>Ostrożnie! Przegrzanie baterii</p> <p>Maksymalna temperatura akumulatora została osiągnięta podczas zasilania akumulatora.</p>	<p>Jeśli to możliwe, przenieś urządzenie w chłodne miejsce lub podłącz zewnętrzne źródło zasilania i wyjmij baterię. Jeśli sygnał nie ustąpi, skontaktuj się z dostawcą sprzętu.</p>
	<p>Ostrożnie! Wysoka temperatura systemu!</p> <p>Temperatura koncentratora zbliża się do limitu.</p>	<p>Jeśli to możliwe, przenieś produkt w chłodne miejsce. Upewnij się, że nie ma przeszkód w kanałach wlotowych i wylotowych oraz czystości filtra. Jeśli sygnał nie ustąpi, skontaktuj się z dostawcą sprzętu.</p>

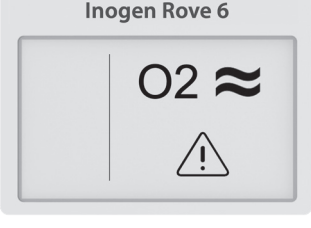
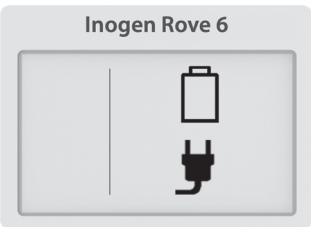
8.5.5 ALERTY O ŚREDNIM PRIORYTECIE (POZIOM 4)

Następnym alertom o średnim priorytecie towarzyszy **potrójny sygnał dźwiękowy** co 25 sekund oraz **migające żółte światło**.

Ikona wyświetlacza	Opis	Instrukcja
	<p>Nie wykryto oddechu, sprawdź kaniulę</p> <p>Koncentrator nie wykrył oddechu przez 60 sekund.</p>	<p>Sprawdzić, czy kaniula jest podłączona do koncentratora, rurki nie są zagięte i czy kaniula jest prawidłowo umieszczona w nosie.</p>
	<p>Niski poziom dostarczanego tlenu</p> <p>Wyjściowe stężenie tlenu wynosi poniżej 50% od 10 minut.</p>	<p>Jeśli stan będzie się utrzymywał, należy użyć zapasowego źródła tlenu i skontaktować się z dostawcą sprzętu w celu zaplanowania przeglądu.</p>
	<p>Błąd w dostawie tlenu</p> <p>Wykryto oddech, ale nie wykryto właściwego zaopatrzenia w tlen.</p>	<p>Jeśli stan będzie się utrzymywał, należy użyć zapasowego źródła tlenu i skontaktować się z dostawcą sprzętu w celu zaplanowania przeglądu.</p>
	<p>Akumulator rozładowany, podłącz do sieci</p> <p>Koncentrator ma niewystarczająco naładowaną baterię. Koncentrator wyłączy się i przestanie dostarczać tlen.</p>	<p>Podłącz zewnętrzne źródło zasilania lub zainstaluj w pełni naładowaną baterię. Jeśli produkt został wyłączony, naciśnij i przytrzymaj przycisk zasilania, aby go ponownie włączyć.</p>

Ikona wyświetlacza	Opis	Instrukcja
	<p>Przegrzanie baterii</p> <p>Przekroczenie maksymalnej temperatury baterii, gdy urządzenie jest zasilane od baterii. Koncentrator wyłączy się i przestanie dostarczać tlen.</p>	<p>Jeśli to możliwe, przenieś urządzenie w chłodne miejsce, wyłącz i włącz zasilanie. Upewnij się, że nie ma przeszkód w kanałach wlotowych i wylotowych oraz czystości filtra. Jeśli awaria nie ustąpi, przełącz na zewnętrzne źródło zasilania lub zapasowe źródło tlenu, skontaktuj się z dostawcą sprzętu.</p>
	<p>Wysoka temperatura systemu</p> <p>Zbyt wysoka temperatura koncentratora. Koncentrator wyłączy się i przestanie dostarczać tlen.</p>	<p>Upewnij się, że nie ma przeszkód w kanałach wlotowych i wylotowych oraz czystości filtra. Jeśli awaria nie ustąpi, przełącz się na zapasowe źródło tlenu, skontaktuj się z dostawcą sprzętu.</p>
	<p>Awaria czujnika</p> <p>Awaria czujnika tlenu w urządzeniu.</p>	<p>Dalsza eksploatacja produktu jest dozwolona. Jeśli awaria będzie się powtarzać, skontaktuj się z dostawcą sprzętu.</p>
	<p>System chłodzący</p> <p>System chłodzący (<math><2^{\circ}\text{C}</math>). Koncentrator wyłączy się i przestanie dostarczać tlen.</p>	<p>Przenieś urządzenie do ciepłego pomieszczenia i pozwól mu się rozgrzać przed włączeniem. Jeśli awaria nie ustąpi, przełącz się na zapasowe źródło tlenu, skontaktuj się z dostawcą sprzętu.</p>
	<p>Błąd systemu</p> <p>Produkcja tlenu przez koncentrator zostaje zatrzymana, produkt wyłącza się.</p>	<p>Przełącz się na zapasowe źródło tlenu i skontaktuj się z dostawcą sprzętu.</p>

9. ROZWIĄZYWANIE PROBLEMÓW

Problem	Możliwa przyczyna	Zalecane rozwiązanie
<p>Każdy problem, któremu towarzyszy napis na wyświetlaczu urządzenia, sygnał świetlny i/lub dźwiękowy</p>	<p>Zobacz słowniczek ikon i alarmów urządzenia</p>	<p>Zobacz słowniczek ikon i alarmów urządzenia</p>

Problem	Możliwa przyczyna	Zalecane rozwiązanie
Urządzenie nie włącza się po naciśnięciu przycisku włączania/wyłączania	Niski poziom lub brak baterii	Podłącz zewnętrzne zasilanie, wymień baterię na w pełni naładowaną baterię
	Nieprawidłowe podłączenie zasilania AC	Sprawdź podłączenie zasilania, upewnij się, że zielony wskaźnik świeci stale
	Nieprawidłowe podłączenie przewodu stałego zasilania DC	Sprawdź połączenie przewodu zasilania prądem stałym w urządzeniu oraz w zapalnicze lub pomocniczym przewodzie zasilania prądem stałym
	Awaria	Skontaktuj się z dostawcą sprzętu
Brak dopływu tlenu	Urządzenie nie jest włączone	Włącz produkt, naciskając przycisk On-Off
	Kaniula podłączona nieprawidłowo lub jest skręcona/zatkana	Sprawdź kaniulę i jej podłączenie do złączki urządzenia
Nie łączy się z Bluetooth	Inne urządzenia mogą powodować zakłócenia lub są zbyt daleko od siebie.	Odsuń koncentrator od innych urządzeń elektronicznych i/lub zbliż go do urządzenia mobilnego.

10. CZYSZCZENIE, PIELĘGNACJA I KORZYSTANIE

Operator musi przeprowadzać okresową kontrolę wzrokową urządzenia. ISO 80601-2-67, punkt 201.79.2.12

OSTRZEŻENIE!

Ryzyko śmierci lub obrażeń

- NIE NALEŻY wykonywać czynności serwisowych ani technicznych podczas pracy urządzenia.
- Zabrania się demontowania produktu i jego dodatkowych urządzeń, wykonywania jakichkolwiek czynności obsługowych innych niż określone w rozdziale obsługi; W przeciwnym razie może dojść do porażenia prądem i gwarancja wygaśnie. Usunięcie etykiety zabezpieczającej jest niedozwolone. W przypadku problemu nie opisanego w tej instrukcji, skontaktuj się z dostawcą sprzętu w celu wykonania naprawy przez wykwalifikowany personel.
- Nie używaj głośników innych niż określone w tej instrukcji. Korzystanie z głośników innych niż określone może spowodować zagrożenie bezpieczeństwa i/lub wadliwe działanie urządzenia oraz unieważni gwarancję.
- Używaj wyłącznie części zamiennych zalecanych przez producenta, aby zapewnić prawidłowe działanie i uniknąć ryzyka pożaru i oparzeń.
- Przegląd wizualny urządzenia należy przeprowadzać okresowo, aby upewnić się, że zewnątrz elementy nie są uszkodzone. Typowy przegląd wizualny obejmuje:
 - Złącza akumulatora – nie mogą być wygięte ani zdeformowane.
 - Wycięcie kaniuli - musi być proste i całkowicie przylegać do ciała.
 - Obudowa - musi być całkowicie osadzona i pewnie zamocowana, bez pęknięć lub innych widocznych uszkodzeń.
 - Filtry zgrubne — muszą być na swoim miejscu i wolne od zanieczyszczeń, kurzu i innych przeszkód.
 - Filtr czyszczący - musi być bezpiecznie zamocowany i znajdować się na swoim miejscu.

Części zamienne można kupić u producenta na stronie www.inogen.com lub dzwoniąc pod 1-877-466-4364.

10.1 WYMIANA KANIULI

Kaniulę nosową należy regularnie wymieniać, zgodnie z instrukcją użytkownika producenta. Zapytaj swojego lekarza lub dostawcę sprzętu o częstotliwość wymiany kaniuli.

10.2 CZYSZCZENIE OBUDOWY

NIEBEZPIECZEŃSTWO!

Ryzyko zranienia się

Płyn może uszkodzić wewnętrzne elementy koncentratora i jego wyposażenie. Aby uniknąć uszkodzenia lub obrażeń w wyniku porażenia prądem:

- Przed czyszczeniem wyłącz koncentrator i odłącz przewód zasilający.
- NIE WOLNO dopuścić dostania się środka czyszczącego do wlotów i wylotów powietrza.
- NIE rozpylaj ani nie nakładaj środków czyszczących bezpośrednio na obudowę.
- NIE WOLNO płukać urządzenie.
- NIE zanurzaj urządzenie ani akcesoriów w płynach.

OSTRZEŻENIE!

Ryzyko śmierci lub obrażeń

Silne chemikalia mogą uszkodzić koncentrator i filtry

- NIE NALEŻY czyścić powierzchni środkami czyszczącymi na bazie alkoholu lub alkoholem (alkoholem izopropylowym), środkami czyszczącymi na bazie stężonego chloru (chlorku etylenu), środkami czyszczącymi na bazie ropy naftowej ani żadnymi innymi żrącymi chemikaliami.

Używaj tylko łagodnego płynu do mycia naczyń.

Okresowo czyść obudowę w następujący sposób:

1. Upewnij się, że koncentrator jest wyłączony i wyjęty z torby.
2. Zewnętrzną część obudowy można czyścić ściereczką zwilżoną łagodnym płynnym detergentem i wodą.
3. Pozostaw koncentrator do wyschnięcia na powietrzu lub użyj suchego ręcznika przed jego użyciem i włożeniem koncentratora do torby lub plecaka .

WAŻNE: Zewnętrzne czyszczenie produktu powinno odbywać się co tydzień; akcesoria należy czyścić w razie potrzeby. Przed przekazaniem koncentratora do nowego pacjenta należy wyczyścić urządzenie z zewnątrz i wymienić filtr wyjściowy.

10.3 CZYSZCZENIE I WYMIANA FILTRA (RP-501)

Filtry czyszczące należy czyścić **co tydzień**, aby zapewnić swobodny przepływ powietrza.





Do czyszczenia:

1. Usuń filtry czyszczące z obu końcówek wlotowych urządzenia.
2. Filtr czyszczący należy umyć łagodnym detergentem i wodą, wypłukać w wodzie i wysuszyć przed ponownym użyciem.

Skontaktuj się z dostawcą sprzętu lub firmą Inogen, aby kupić zamienne filtry czyszczące.

10.4 WYMIANA PRĘTA KANIULI I FILTRA WYDECHOWEGO (RP-506)

Wycięcie na kaniuli łączy ścieżkę gazu z kaniulą, a filtr wydechowy ma za zadanie chronić użytkownika przed wdychaniem drobnych cząstek podczas używania urządzenia. Filtr wydechowy znajduje się za wcięciem kaniuli i należy go wymieniać podczas zmiany pacjenta lub podczas wymiany wcięcia kaniuli. Aby wymienić wcięcie kaniuli i filtr wydechowy, wykonaj następujące czynności:

Krok	Instrukcja
1	<p>1.1 Obróć klucz w kierunku przeciwnym do ruchu wskazówek zegara, aby odkręcić nacięcie na kaniuli.</p> 
2	<p>2.1 Usuń nacięcie kaniuli.</p> 
3	<p>3.1 Upewnij się, że w środku nie pozostały żadne zanieczyszczenia.</p> <p>3.2 Włóż nową zintegrowaną kaniulę i filtr wydechowy.</p> 
4	<p>4.1 Przekręć klucz zgodnie z ruchem wskazówek zegara, aż nacięcie na kaniuli będzie bezpieczne. Nie przekraczaj za mocno.</p> 

10.5 WYMIANA BEZPIECZNIKA PRZEWODU ZASILAJĄCEGO DC PRĄD (RP-125)

W przewodzie zasilającym prądu stałego zapalniczki znajduje się bezpiecznik. Jeśli przewód zasilający prądu stałego jest podłączony do działającego źródła zasilania, ale urządzenie nie jest zasilane, potrzebna jest wymiana bezpiecznika.

OSTRZEŻENIE NIEBEZPIECZEŃSTWO ZADŁAWIANIA SIĘ: Wymiana bezpiecznika odsłania małe części, trzymaj urządzenie z dala od małych dzieci i zwierząt.



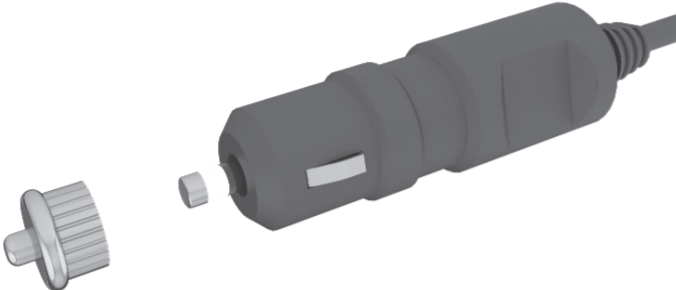

- **KRYTYCZNE ROZMIARY BEZPIECZNIKÓW:** Nieprawidłowo dobrany zamienny bezpiecznik może spowodować pożar lub nieodpowiednią ochronę sprzętu. Wymieniaj tylko na bezpieczniki tego samego typu i nominału.
- **PORAŻENIE PRĄDEM:** Przed przystąpieniem do wymiany bezpiecznika należy całkowicie odłączyć kabel.
- Nie zawieszaj żadnych akcesoriów ani uchwytów na akcesoriach.





Aby wymienić bezpiecznik:

Krok	Instrukcja	
1	1.1 Odkręć pokrywę, zdejmij nasadkę. W razie potrzeby użyj narzędzia.	
2	2.1 Zdejmij pokrywę, nasadkę i bezpiecznik.	
3	3.1 Sprężyna musi pozostać wewnątrz korpusu adaptera do zapalniczki. 3.2 Jeśli sprężyna zostanie usunięta, należy ją włożyć przed wymianą nowego bezpiecznika.	
4	4.1 Zainstaluj nowy bezpiecznik. 4.2 Zainstaluj końcówkę na miejsce. 4.3 Zapewnić właściwe dopasowanie i szczelność pierścienia ustalającego.	

10.6 WYMIANA GŁOŚNIKA

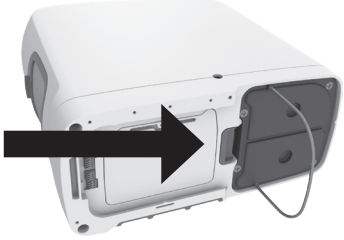
Urządzenie jest zaprogramowane tak, aby powiadamiało o konieczności wymiany głośników (patrz rozdział Alarmy). Głośniki muszą być zakupione od producenta lub usługodawcy i są zaprojektowane tak, aby pacjent mógł je łatwo wymienić, wykonując następujące czynności:

Krok	Opis	
1	1.1 Wyłącz urządzenie, naciskając i przytrzymując przycisk zasilania.	
2	2.1 Jeśli urządzenie było używane, wyjmij go z torby.	
3	3.1 Wyjmij baterię z urządzenia.	
4	4.1 Połóż urządzenie na boku tak, aby spód był widoczny. 4.2 Głośniki znajdują się po jednej stronie urządzenia.	

Krok	Opis	
5	<p>5.1 Wyjmij głośniki, odsuwając przycisk zatrzasku od głośników.</p> <p>5.2 Trzymając przycisk zatrzasku w pozycji otwartej, wysuń głośniki z urządzenia, podnosząc i pociągając metalowy uchwyt.</p>	
6	<p>6.1 Całkowicie wyjmij głośniki z urządzenia, wyciągając metalowy uchwyt na zewnątrz.</p> <p>6.2 Usuń dwa głośniki razem.</p>	
7	<p>7.1 Aby zainstalować nowe głośniki, najpierw zdejmij cztery (4) zaślepki z nowych głośników.</p> <p>7.2 Upewnij się, że pod osłonami nie ma kurzu ani zanieczyszczeń.</p>	
8	<p>8.1 Włóż nowe głośniki do urządzenia natychmiast po zdjęciu zaślepek.</p> <p>8.2 Naciśnij głośniki, aż zatrzask wyda słyszalne kliknięcie i powróci do pozycji zamkniętej.</p> <p>8.3 Naciśnij i złóż metalowy uchwyt równo ze spodem głośników.</p> <p>NIE: pozostawiaj końce głośników otwarte.</p>	

WAŻNE: Musisz powiadomić urządzenie o wymianie głośników. Można to zrobić przez urządzenie lub przez aplikację Inogen Connect.

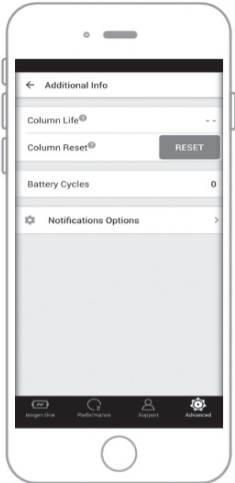
Krok	Opis	
<p>9</p>	<p>Zresetuj głośniki przez urządzenie</p> <p>9.1 Podłącz urządzenie do zasilania sieciowego, ale NIE włączaj go.</p> <p>9.2 Naciśnij i przytrzymaj przyciski plus (+) i minus (-) przez 5 sekund. Na ekranie pojawi się ikona informacji o resetowaniu ekranu.</p> <p>9.3 Puść przyciski, gdy na ekranie pojawi się ikona resetowania sita.</p> <p>9.4 Naciśnij przycisk połączenia jeden raz. Na ekranie pojawi się ikona informacyjna „Pomyślny reset sita”.</p> <p>9.5 Naciśnij i przytrzymaj przycisk zasilania, aby włączyć urządzenie.</p>	
<p>10</p>	<p>Resetowanie głośników za pomocą aplikacji Inogen Connect</p> <p>10.1 Otwórz aplikację Inogen Connect na swoim urządzeniu mobilnym lub tablecie.</p> <p>10.2 Przejdź do ekranu <i>Advanced</i>.</p> <p>10.3 Kliknij <i>Additional Information</i> (Dodatkowa informacja).</p> <p>10.4 Kliknij przycisk <i>Column Reset</i> (Reset głośników).</p>	

10.7 PIEŁĘGNACJA I OBSŁUGA AKUMULATORA

Akumulatory litowo-jonowe wymagają szczególnej troski, aby zapewnić prawidłowe działanie i długą żywotność. Używaj tylko baterii zgodnych z Twoim urządzeniem.

- **Utrzymuj w suchości:** Trzymaj baterię z dala od płynów. Jeśli akumulator ulegnie zamoczeniu, natychmiast przerwij pracę i wyrzuć akumulator w zalecany sposób.
- **Wpływ temperatury na wydajność baterii:** Akumulator zapewnia zasilanie urządzenia w praktycznie każdym środowisku. Aby przedłużyć żywotność baterii, nie używaj jej przez dłuższy czas w temperaturach poniżej 5°C (41°F) i powyżej 35°C (95°F).
- **Przechowywanie akumulatora:** Wyjmij baterię z urządzenia, gdy nie jest używany, aby uniknąć przypadkowego rozładowania. Akumulator należy przechowywać w chłodnym i suchym miejscu. Akumulator powinien być przechowywany w co najmniej 40-50% naładowania. Aby utrzymać maksymalną żywotność baterii, należy ją ładować do pełnego naładowania i rozładowywać do 0% co najmniej raz na 90 dni. Nie przechowuj baterii urządzenia w ekstremalnych temperaturach, poniżej -20°C (-4°F) lub powyżej 60°C (140°F) przez dłuższy czas.
- **Utylizacja baterii:** Skontaktuj się z dostawcą w celu prawidłowej utylizacji baterii. Baterie litowo-jonowe, podobnie jak wszystkie akumulatory, nadają się do recyklingu i nie powinny być spalane.

10.8 ŻYWOTNOŚĆ EKSPLOATACYJNA

Przybliżona żywotność wynosi 5 lat, z wyjątkiem sit (plastikowych głośników), których żywotności wynosi 1 rok i baterii o żywotności 500 pełnych cykli ładowania/rozładowania.

11. PAROWANIE URZĄDZENIA Z APLIKACJĄ CONNECT





Aplikacja Inogen Connect łączy przenośny koncentrator tlenu z urządzeniem mobilnym lub tabletem za pomocą technologii Bluetooth. Aplikacja nie jest dostępna we wszystkich krajach — skontaktuj się z dostawcą sprzętu, aby uzyskać więcej informacji.



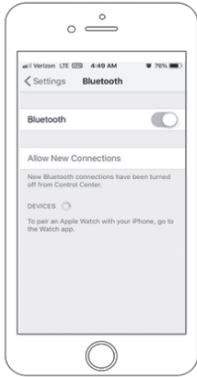
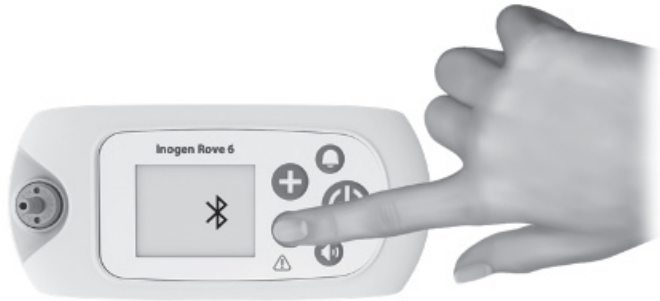

WAŻNE: aplikacja nie ma na celu zastąpienia panelu interfejsu użytkownika, który jest głównym źródłem informacji i do którego pacjent musi mieć dostęp podczas obsługi urządzenia.

WAŻNE: Podłączenie Inogen Rove 6 do Bluetooth, które obejmuje inny sprzęt, może spowodować niezidentyfikowane wcześniej ryzyko dla pacjentów, operatorów lub innych osób trzecich. Odpowiedzialna organizacja musi zidentyfikować, przeanalizować, ocenić i kontrolować te zagrożenia. Kolejne zmiany wprowadzane w połączeniu Bluetooth mogą wprowadzać nowe zagrożenia i wymagać dalszej analizy. Zmiany dotyczące połączenia Bluetooth obejmują:

- Zmiana konfiguracji Bluetooth.
- Podłączanie dodatkowych urządzeń do Bluetooth.
- Odłącz urządzenie od Bluetooth.
- Zaktualizuj sprzęt podłączony do Bluetooth.
- Modyfikacja sprzętu podłączonego do Bluetooth.

11.1 PAROWANIE URZĄDZENIA Z APLIKACJĄ MOBILNĄ

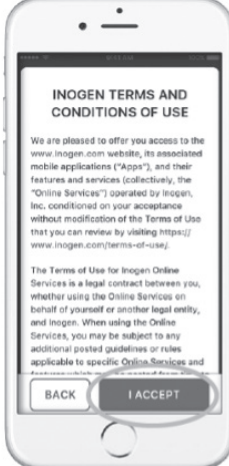
Krok	Opis	
1	Pobierz aplikację Inogen Connect 1.1 Na smartfonie lub tablecie wyszukaj „Inogen Connect” w App Store (Apple) lub Google Play (Android).	
2	Przełącz urządzenie w tryb oczekiwania 2.1 Podłącz przewód zasilający prądu zmiennego do przenośnego koncentratora tlenu 2.2 Włóż wtyczkę do gniazdka elektrycznego. 2.3 NIE włączaj urządzenia.	
3	Upewnij się, że Bluetooth jest włączony na Twoim urządzeniu mobilnym lub tablecie 3.1 Przejdź do menu <i>Settings</i> (Ustawienia) 3.2 Kliknij na <i>Bluetooth</i> 3.3 Włącz za pomocą suwaka	
4	Aktywuj Bluetooth na swoim urządzeniu 4.1 Upewnij się, że urządzenie <u>nie</u> jest włączone. 4.2 Naciśnij i przytrzymaj przycisk minus, aż na wyświetlaczu pojawi się ikona Bluetooth.	
5	Sparuj koncentrator z urządzeniem mobilnym lub tabletem 5.1 Otwórz aplikację Connect na swoim urządzeniu mobilnym. 5.2 Potwierdź połączenie Bluetooth, naciskając przycisk OK.	

Krok	Opis	
	<p>5.3 Znajdź swój unikalny kod dostawcy</p> <p>5.3.1 Przy zakupie w Inogen: kod dostawcy będzie na potwierdzeniu e-mailem lub na fakturze</p> <p>5.3.2 W przypadku zakupu od dostawcy usług opieki domowej lub innej strony trzeciej: Kod dostawcy będzie znajdował się na dostarczonych mu dokumentach.</p> <p>5.4 Wprowadź kod dostawcy ręcznie lub zeskanuj kod QR.</p>	
	<p>5.5 Znajdź swój koncentrator i numer seryjny, klikając przycisk „Wyszukaj koncentrator” znajdujący się u dołu ekranu.</p> <p>5.6 Po znalezieniu urządzenia kliknij odpowiedni numer seryjny.</p>	
	<p>5.7 Przeczytaj Zasady i Warunki.</p> <p>5.8 Jeśli zdecydujesz się wyrazić zgodę, kliknij przycisk I Accept (Akceptuję) w dolnej części ekranu.</p> <p>WAŻNE: Jeśli nie zgadzasz się z Regulaminem, nie będziesz mógł kontynuować parowania koncentratora z urządzeniem mobilnym.</p>	
	<p>5.9 Naciśnij i przytrzymaj przycisk połączenia, aby zakończyć parowanie. To może zająć kilka minut.</p> <p>NIE zamykaj aplikacji podczas parowania.</p>	

Krok	Opis	
6	<p>Parowanie zakończone. Używaj urządzenie w zwykłym trybie.</p> <p>6.1 Po zakończeniu parowania możesz włączyć koncentrator i używać go normalnie.</p> <p>6.2 Informacje wyświetlane na ekranie Inogen Connect zależą od aktualnego stanu przenośnego koncentratora tlenu.</p> <p>Aby uzyskać więcej informacji odwiedź stronę internetową www.Inogen.com/app.</p>	

11.2 CYBERBEZPIECZEŃSTWO

Bezpieczeństwo wyrobów medycznych to wspólna odpowiedzialność pacjentów, dostawców i producentów wyrobów medycznych. Brak zachowania cyberbezpieczeństwa może skutkować awarią urządzenia, utratą dostępności lub integralności danych albo narażeniem innych podłączonych urządzeń lub sieci na zagrożenia bezpieczeństwa.

Podczas korzystania z aplikacji Inogen Connect ważne jest, aby upewnić się, że:

- Pamiętaj, aby zaktualizować system operacyjny
- Pamiętaj, aby zaktualizować swoją aplikację
- Nie zapomnij włączyć haseł
- Wyłącz Bluetooth koncentratora, jeśli nie jest on sparowany z aplikacją Inogen Connect

Aplikacja Inogen Connect jest kompatybilna z następującymi urządzeniami: iPhone 6 i nowsze; iPad Air, iPad Air 2, iOS 9 i nowsze, Samsung S5 i nowsze; Nexus 5, Nexus 6, Nexus 9, Android 6 i nowsze.

12. NAPRAWA I UTYLIZACJA PRODUKTU

12.1 NAPRAWA

Nie próbuj naprawiać urządzenia, chyba że niniejsza instrukcja obsługi stanowi inaczej. Aby uzyskać pomoc, skontaktuj się z dostawcą lub producentem tlenu w domu.

12.2 UTYLIZACJA

Utylizacja i recykling produktu i jego akcesoriów musi odbywać się zgodnie z lokalnymi przepisami. Na obszarach, na których obowiązuje dyrektywa UE w sprawie zużytego sprzętu elektrycznego i elektronicznego (WEEE), usuwanie do nieposortowanych odpadów komunalnych jest zabronione. W Europie należy skontaktować się z autoryzowanym przedstawicielem UE w celu uzyskania instrukcji dotyczących utylizacji. Bateria zawiera ogniwa litowo-jonowe i nadaje się do recyklingu. Zabronione jest spalanie baterii.

13. OGRANICZONA GWARANCJA

Produkt objęty jest gwarancją 3-letnią (patrz faktura). Inogen gwarantuje, że urządzenie pozbawione jest wad materiałowych i wykonawczych przy normalnym użytkowaniu i obsłudze oraz należytej staranności przez okres określony w oświadczeniu gwarancyjnym dołączonym do Produktu, licząc od daty pierwotnej wysyłki. W niniejszym dokumencie „Pierwotna Data Wysyłki” oznacza datę, w której Produkt został pierwotnie wysłany przez Inogen do Klienta. Gwarancje wynikające z niniejszej Umowy są udzielane przez Inogen wyłącznie pierwotnemu nabywcy Produktów i nie podlegają przeniesieniu. Ograniczone gwarancje określone w niniejszym dokumencie, wymagają oryginalnego dowodu zakupu Produktów oraz dowodu tożsamości Klienta, aby zaczęły obowiązywać. Aby ograniczona gwarancja określona w niniejszym dokumencie zaczęła obowiązywać, Klient musi sprawdzić każdy Produkt w ciągu dwóch (2) dni od dostawy i przed użyciem Produktu. Klient zgadza się, że gwarancje udzielone przez Inogen w odniesieniu do Produktu są uzależnione od użytkowania Produktu zgodnie z dostarczonymi instrukcjami Inogen, a ich nieprzestrzeganie spowoduje unieważnienie gwarancji. Jedyna odpowiedzialność Inogen oraz jedyne i wyłączne zadośćuczynienie Klienta w stosunku do Produktu, w tym naruszenie gwarancji, jest ograniczona, według uznania Inogen, do naprawy lub wymiany Produktu lub jego części zwróconego na koszt Klienta do Inogen. Niniejsza gwarancja ma zastosowanie tylko wtedy, gdy Klient powiadomi Inogen na piśmie o wadzie Produktu niezwłocznie po wykryciu wady i w okresie gwarancyjnym. Produkty mogą być zwracane wyłącznie przez Klienta i tylko z dołączonym numerem RMA wydanym przez Inogen. Firma Inogen nie ponosi odpowiedzialności za jakiegokolwiek domniemane naruszenie gwarancji, które zdaniem firmy Inogen wynika z przyczyny nieobjętej niniejszą gwarancją. Firma Inogen dokona ostatecznego ustalenia co do istnienia i/lub przyczyny domniemanej wady.

Głośniki, baterie, futerał i akcesoria zasilające są objęte gwarancją tylko przez 1 rok.

Pełne informacje o gwarancji można znaleźć na stronie www.inogen.com/warranty

14. ZNAKI TOWAROWE I ZASTRZEŻENIA

14.1 ZNAK TOWAROWY

Wszystkie znaki towarowe są własnością ich odpowiednich właścicieli.

14.2 WYRZECZENIE SIĘ ODPOWIEDZIALNOŚCI

Informacje zawarte w tym dokumencie zostały dokładnie sprawdzone i są uważane za wiarygodne. Ponadto producent zastrzega sobie prawo do wprowadzania zmian w dowolnych produktach w celu poprawy czytelności, funkcjonalności lub wyglądu. Producent nie ponosi żadnej odpowiedzialności związanej z zastosowaniem lub użyciem jakiegokolwiek produktu lub schematu opisanego tutaj; nie podlega też żadnym licencjom na podstawie własnych praw patentowych lub praw innych osób.

14.3 RZECZYWISTY DOKUMENT

Informacje zawarte w tym dokumencie mogą ulec zmianie bez powiadomienia. Rzeczywisty dokument zawiera poufne informacje chronione prawem autorskim. Żadna część tego dokumentu nie może być powielana w całości ani w części (z wyjątkiem krótkich fragmentów w recenzjach i artykułach naukowych) bez uprzedniej pisemnej zgody producenta. Prosimy o uważne przeczytanie i zrozumienie wszystkich instrukcji dostarczonych z produktem.

14.4 WSPARCIE

W przypadku pytań dotyczących informacji zawartych w niniejszej instrukcji lub bezpiecznej obsługi tego urządzenia, prosimy o kontakt z dostawcą lub dystrybutorem tlenu w domu.

15. OPIS TECHNICZNY

15.1 SPECYFIKACJA

Przenośny koncentrator tlenu Inogen Rove 6 (model nr IO-501)	
Izolacja sieci	Odłącz przewód wejściowy prądu stałego i baterię od urządzenia.
Wymiary ze standardową baterią	7,2 x 3,3 x 8,2 cali (18,3 x 8,3 x 20,5 cm)
Wymiary z dodatkową baterią	7,2 x 3,3 x 9 cali (18,3 x 8,3 x 22,9 cm)
Waga ze standardową baterią	4,8 funta (2,2 kg)
Waga z dodatkową baterią	5,8 funta (2,6 kg)
Nominalny poziom dźwięku	39 dBA przy ustawieniu 2 (MDS-Hi) Maksymalna moc akustyczna systemu 62 dBA Maksymalne ciśnienie akustyczne w systemie 54 dBA Typowy alarm minimalny SPL 62,3 dBA (mierzony w torbiej) Typowy alarm maksymalny SPL 67,5 dBA (mierzony w torbiej) (Ciśnienie akustyczne mierzone w odległości 1 metra zgodnie z ISO 3744)
Czas nagrzania	2 minuty
Koncentracja tlenu*	90% - 6% /+ 3% przy wszystkich ustawieniach
Czułość ciśnienia, w tym system dostarczania tlenu	<0,12 cm H2O
Ustawienie przepływu	Ustawianie dawki impulsowej 1,2,3,4,5,6
Maksymalne ciśnienie wylotowe	< 22 funtów/kw. cali 18,7 funta/kw. cali (129 kPa) ± 10 %
Zasilanie prądem zmiennym	100 do 240 VAC, 50 do 60 Hz Autowykrywacz 2.0 – 1.0A
Moc prądu stałego	13,5-15,0 VDC 100 W Maksymalne napięcie: od 12,0 do 16,8 VDC (+ 0,5)
Typ Baterii	Litowo-jonowa
Ładowana bateria:	od 12,0 do 16,8 VDC (±0,5 V)
Czas ładowania baterii	Standard (BA-500 i BA-508): do 3 godzin Dodatkowy (BA-516): do 4 godzin
Temperatura pracy**	od 5 do 40°C (od 41 do 104°F)
Wilgotność pracy	15-90%, bez kondensacji
Robocze ciśnienie atmosferyczne	od 70 do 106 kPa
Wysokość robocza*	od 0 do 3048 m (od 0 do 10000 stóp)
Temperatura transportowania i przechowywania	od 25 do 70°C (od 13 do 158°F)
Wilgotność podczas transportowania i przechowywania	Do 90% bez kondensacji Przechowywać w suchym miejscu.
Niepewności pomiaru:	Napełnianie impulsowe: ± 15% objętości nominalnej Ciśnienie: ± 0,03 psi cal (całkowita) / ± 0,05 cmH2O (czułość wyzwalania wdechu) Stężenie tlenu: ± 3% (z wyłączeniem temperatury, ciśnienia atmosferycznego i czasu od kalibracji urządzenia pomiarowego)

*W oparciu o ciśnienie atmosferyczne 101,3 kPa (14,69 psi) w temperaturze 20°C (68°F) i na sucho (STPD). **Praca poza tymi specyfikacjami operacyjnymi może ograniczać zdolność koncentratora do spełnienia wymagań dotyczących stężenia tlenu przy wyższych ustawieniach przepływu w litrach.

15.2 USTAWIENIA PRZEPEŁYWU IMPULSOWEGO*

Impulsowe napełnianie Inogen Rove 6 na ustawienie przepływu ml/wdech \pm 15% w ISO 80601-2-67)						
LICZBA WDECHÓW NA MINUTĘ	1	2	3	4	5	6
10	21,6	43,4	65,7	85,8	104,5	123,1
15	14,2	29,2	43,3	56,7	69,2	82,1
20	10,9	22,1	32,9	43,2	52,9	62,4
25	8,9	17,5	26,7	35,0	42,9	50,7
30	7,4	14,8	22,0	29,3	36,0	42,6
35	6,3	12,8	18,8	25,0	30,4	36,7
40	5,4	11,3	16,6	21,7	26,5	31,6
CAŁKOWITA OBJĘTOŚĆ NA MINUTĘ (ml/min)	210	420	630	840	1050	1260

15.3 INFORMACJE DOTYCZĄCE KOMPATYBILNOŚCI ELEKTROMAGNETYCZNEJ (EMC)

OSTRZEŻENIE!

Ryzyko śmierci lub obrażeń

- Korzystanie z akcesoriów, przetworników i kabli innych niż określone lub dostarczone przez producenta tego urządzenia może skutkować zwiększoną emisją elektromagnetyczną lub zmniejszoną odpornością tego urządzenia, a także może skutkować nieprawidłową obsługą.
- Unikaj narażenia na znane źródła EMI (zakłócenia elektromagnetyczne), takie jak diatermia, litotrypsja, elektrokoagulacja, RFID (identyfikacja częstotliwości radiowej) i elektromagnetyczne systemy bezpieczeństwa, takie jak systemy zabezpieczające przed kradzieżą/elektroniczne systemy nadzoru produktów, wykrywacze metali. Pamiętaj, że obecność urządzeń RFID może nie być oczywista. Jeśli podejrzewasz takie zakłócenia, jeśli to możliwe, zmień położenie sprzętu, aby zmaksymalizować odległość.
- Przenośny sprzęt komunikacyjny RF (w tym urządzenia peryferyjne, takie jak kable antenowe i anteny zewnętrzne) muszą znajdować się w odległości co najmniej 30 cm (12 cali) od jakiegokolwiek części produktu, w tym kabli określonych przez producenta. Niezastosowanie się do tego może spowodować słabą wydajność tego sprzętu.
- Urządzenie nie może być używane obok innego sprzętu ani na nim. Jeśli konieczne jest użycie urządzenia obok siebie lub w stosie, należy przestrzegać zasad, aby zapewnić normalne działanie. Jeśli urządzenie nie działa prawidłowo, przenieś produkt lub inny sprzęt.

Medyczne urządzenia elektryczne muszą być instalowane i używane zgodnie z informacjami dotyczącymi kompatybilności elektromagnetycznej podanymi w niniejszej instrukcji.

To urządzenie zostało przetestowane i uznane za zgodne z ograniczeniami EMC normy IEC 60601-1-2. Limity te mają na celu zapewnienie rozsądnej ochrony przed zakłóceniami elektromagnetycznymi w typowym środowisku domowym.

Ten koncentrator zawiera moduł nadajnika o nr ID: 2417C-BX31A. Zawiera nr ID FCC: N7NBX31A. To urządzenie jest zgodne z częścią 15 przepisów FCC. Ten produkt musi działać w następujących dwóch warunkach: (1) To urządzenie nie może powodować szkodliwych zakłóceń i (2) to urządzenie musi akceptować wszelkie odbierane zakłócenia, w tym zakłócenia, które mogą powodować niepożądane działania.

15.3.1 WSKAZÓWKI I DEKLARACJA PRODUCENTA — ODPORNOŚĆ NA ZAKŁÓCENIA

Koncentrator jest przeznaczony do użytku w środowisku elektromagnetycznym domu, biura, samochodu, pociągu, samolotu, łodzi i innych środków transportu. Obowiązkiem użytkownika jest upewnienie się, że produkt jest używany wyłącznie w określonym środowisku elektromagnetycznym. Podczas poniższych testów odporności, Rove 6 będzie nadal dostarczał tlen zgodnie ze specyfikacją.

Test odporności na zakłócenia	Poziom testowy IEC 60601	Środowisko elektromagnetyczne - wskazówki
Przewodzone emisje RF IEC 61000-4-6	3 Vrms 150 kHz do 80 MHz 6Vrms ISM i częstotliwości radiowe	Przenośny koncentrator tlenu Rove 6 nadaje się do użytku w środowisku elektromagnetycznym typowego domu, biura, samochodu, pociągu, samolotu, łodzi i innych środowisk transportowych.
RF e/pole magnetyczne IEC 61000-4-3	10V/m 80MHz do 2,7GHz	
Wyładowania elektrostatyczne (ESD) IEC 61000-4-2	± 8 kV kontakt ± 2, 4, 6, 8 i 15 kV powietrze	Podłogi w pomieszczeniu powinny być wykonane z drewna, betonu lub płytek ceramicznych. Jeśli podłogi są pokryte materiałem syntetycznym, wilgotność względna powietrza musi wynosić co najmniej 30%.
Wyładowania nanosekundowe IEC 61000-4-4	± 2 kV - dla linii energetycznych	Jakość zasilania sieci powinna być taka, jak w typowym domu, biurze, samochodzie lub innym środowisku transportowym i mobilnym.
Impuls IEC 61000-4-5	± 1 kV przy zakłóceniach typu „przewód-przewód”	Jakość zasilania sieci powinna być taka, jak w typowym domu, biurze, samochodzie lub innym środowisku transportowym i mobilnym.
Dynamiczne zmiany napięcia zasilania IEC 61000-4-11	0% UT dla 0,5 cykl przy 0°, 45°, 90°, 135°, 180°, 225°, 270° i 315°. 0% UT przez 1 okres 70% UT przez okres 25/30 0% UT przez okres 200/300	Jakość zasilania sieci powinna być zgodna z jakością zasilania w typowym domu, biurze, samochodzie i innych środowiskach transportowych i mobilnych. Jeśli użytkownik Rove 6 wymaga ciągłej pracy w obliczu możliwych przerw w zasilaniu, zaleca się, aby urządzenie było zasilane z zasilacza awaryjnego.
Pole magnetyczne o częstotliwości sieciowej (50/60 Hz) IEC 61000-4-8	30 A/m	Poziomy pól magnetycznych o częstotliwości zasilania powinny odpowiadać wartościom typowego domu, biura, pojazdu i różnych środowisk mobilnych. Oczekuje się, że pola magnetyczne o częstotliwości prądu pochodzące z typowych domowych urządzeń gospodarstwa domowego nie będą miały wpływu na urządzenie.

UWAGA: UT to główne napięcie prądu zmiennego przed zastosowaniem poziomu testowego.

15.3.2 KIEROWNICTWO I DEKLARACJA PRODUCENTA - ODPORNOŚĆ NA ZAKŁÓCENIA

Koncentrator jest przeznaczony do użytku w typowym domu, biurze, samochodzie i innych środowiskach transportowych i mobilnych. Obowiązkiem użytkownika jest upewnienie się, że produkt jest używany wyłącznie w określonym środowisku elektromagnetycznym.

Badanie poziomu emisji	Zgodność	Środowisko elektromagnetyczne - wskazówki
Radio zakłócenia CISPR 11	Grupa 1	Koncentrator wykorzystuje energię RF tylko do funkcji wewnętrznych. Dlatego emisje zakłóceń radiowych będą niskie, co nie powinno zakłócać pracy pobliskiego sprzętu.
Radio zakłócenia CISPR 11	Klasa B	Koncentrator nadaje się do zastosowania w dowolnej lokalizacji, w tym w domach i budynkach bezpośrednio podłączonych do sieci rozdzielczej niskiego napięcia zasilającej budynki mieszkalne.
Prąd harmoniczny IEC 61000-3-2	Klasa A	
Wahania napięcia i migotanie IEC 61000-3-3	Zgodne	

URZĄDZENIE DO IZOLACJI ELEKTRYCZNEJ

Zewnętrzny zasilacz daje możliwość izolacji elektrycznej, jeśli wejście prądu przemiennego jest zintegrowane z zasilaczem.





16 SPECYFIKACJA BEZPRZEWODOWA I ZGODNOŚĆ Z NORMAMI

16.1. SPECJALNA GRUPA BLUETOOTH(SIG) BAZOWA PRĘDKOŚĆ BLUETOOTH / ZWIĘKSZONA PRĘDKOŚĆ PRZEKAZYWANIA DANYCH (BR/EDR) SPECJALNA GRUPA BLUETOOTH (SIG) BLUETOOTH Z NISKIM ZUŻYCIEM ENERGII (BLE)

Specyfikacja	Charakterystyka
Zgodność z normami	Bluetooth™ 4.2 BR/EDR i BLE
Efektywna moc wyjściowa RF	7 dBm
Zakres roboczy	≤ 7,62 m
Modulacja	DQPSK i DPSK
Przepustowość sekcji odbiornika	2.400 do 2,485 GHz

Zobacz oświadczenia FCC, Kanady i Tajwanu























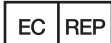











16.2 SZCZEGÓŁY ZATWIERDZENIA NADAJNIKA

Państwo	Aprobata	
USA	Identyfikator FCC: N7NBX31A	
Kanada	ISED: 2417C-BX31A - IC: 12246A-BM71S2 - HVIN: BM71BLES1FC2	
Europa	RED	
Japonia	MIC: 003-180196	Contains transmitter module with certificate number:  R 003-180196
Korea	KCC: R-C-SWK-BX31A	 MSIP-CRM-mcp-BM71BLES1FC2
Tajwan	Nr NCC: CCAN16LP0011T7	 CCAN16LP0011T7
Chiny	CMIIT ID: 2018DJ6590	
Brazylia	ANATEL: 06670-18-01568	<div style="border: 1px solid black; padding: 5px;"> <p>Modelo: RN4871</p>  <p>06670-18-01568</p> <p>"Este equipamento não tem direito à proteção contra interferência prejudicial e não pode causar interferência em sistemas devidamente autorizados".</p> </div> <div style="border: 1px solid black; padding: 2px; margin-top: 5px;"> <p>Este producto contém a placa Modelo RN4871 código de homologação ANATEL 02699-19-08759.</p> </div>

16.3 POTENCJAŁ ZAKŁÓCEŃ RADIA/TELEWIZJI

Państwo	Ogłoszenia
USA	<ul style="list-style-type: none"> • To urządzenie zostało przetestowane i uznane za zgodne z ograniczeniami dla urządzeń cyfrowych klasy B, zgodnie z częścią 15 przepisów FCC. • Limity te mają na celu zapewnienie rozsądnej ochrony przed szkodliwymi zakłóceniami w instalacji mieszkaniowej. To urządzenie generuje, wykorzystuje i może emitować energię o częstotliwości radiowej, a jeśli nie jest zainstalowane i używane zgodnie z instrukcjami, może powodować szkodliwe zakłócenia w komunikacji radiowej. Nie ma jednak gwarancji, że zakłócenia nie wystąpią w określonym środowisku. Jeśli to urządzenie powoduje szkodliwe zakłócenia w odbiorze radiowym lub telewizyjnym, co można określić wyłączając i włączając urządzenie, zachęca się użytkownika do próby usunięcia zakłóceń za pomocą co najmniej jednego z następujących sposobów: <ul style="list-style-type: none"> ◦ Zmień orientację lub położenie anteny odbiorczej. ◦ Zwiększ odległość między urządzeniem a odbiornikiem. ◦ Podłącz urządzenie do gniazdka w innym obwodzie niż ten, do którego podłączony jest odbiornik. ◦ Aby uzyskać pomoc, skonsultuj się ze sprzedawcą lub doświadczonym technikiem radiowo-telewizyjnym.
Kanada	<p>Dane urządzenie zawiera nielicencjonowane nadajniki/odbiorniki, które są zgodne z wymaganiami kanadyjskiej licencji RSS dotyczącej innowacji, nauki i rozwoju gospodarczego. Dane urządzenie musi działać w następujących dwóch warunkach:</p> <ul style="list-style-type: none"> • Dane urządzenie nie może powodować zakłóceń. • Dane urządzenie musi akceptować wszelkie odbierane zakłócenia, w tym zakłócenia, które mogą powodować niepożądane działanie urządzenia. <p>L'émetteur/récepteur exempt de licence contenu dans le présent appareil est conforme aux CNR d'Innovation, Sciences et Développement économique Canada applicables aux appareils radio exempts de licence. L'exploitation est autorisée aux deux conditions suivantes:</p> <ul style="list-style-type: none"> • L'appareil ne doit pas produire de brouillage. • L'appareil doit accepter tout brouillage radioélectrique subi, même si le brouillage est susceptible d'en compromettre le fonctionnement.
Tajwan	<p>注意！ 依據 低功率電波輻射性電機管理辦法 第十二條 經型式認證合格之低功率射頻電機， 非經許可， 公司、商號或使用者均不得擅自變更頻率、加大 功率或變更原設計 之特性及功能。 第十四條 低功率射頻電機之使用不得影響飛航安 全及干擾合法通信； 經發現有干擾現象時，應立即停用，並改善至無 干擾時方得繼續使用。 前項合法通信，指依電信規定作業之無線電信。 低功率射頻電機須忍受合法通信或工業、科學及 醫療用電波輻射性 電機設備之干擾。</p>

17. SYMBOLE

	Zgodnie z przepisami federalnymi dane urządzenie jest sprzedawane wyłącznie na receptę lekarza. Postanowienie to może mieć również zastosowanie w innych krajach		Utrzymuj w suchości
	Część robocza typu BF		Używaj tylko w pomieszczeniach lub w suchym miejscu, nie moczyc
	Sprzęt klasy II		Zasilanie prądem zmiennym
	Nie używać w pobliżu otwartego ognia (koncentrator). Nie spalać (akumulator).		Moc prądu stałego
	Nie palić tytoniu		Sprawdź instrukcje/katalog
	Nie smarować		Producent
	Importer		Autoryzowany przedstawiciel we Wspólnocie Europejskiej/Unii Europejskiej
	Logo organu certyfikującego bezpieczeństwo elektryczne		Wskazuje użycie przewodu zasilającego DC pojazdu (BA-306)
	Zgodność z normami europejskimi		Wskazuje, że urządzenie nie jest przeznaczone do użytku w środowisku MRI.
	Producent tego przenośnego koncentratora tlenu ustalił, że dane urządzenie spełnia wszystkie obowiązujące wymagania FAA dotyczące transportu i użytkowania na pokładzie samolotu.		Federalna Komisja Łączności
	Urządzenie medyczne		Unikatowy numer identyfikacyjny
IP22	Ochrona przed dotknięciem palcami i przedmiotami większymi niż 0,5 cala (12,5 mm). Ochrona przed kroplami wody spadającymi pod kątem mniejszym niż 15 stopni od pionu.		Numer seryjny
	Wskazuje zakres wilgotności, w którym można bezpiecznie używać urządzenia medycznego		Witryna internetowa z informacjami dla pacjentów Niektóre informacje do wykorzystania są dostępne online
	Ostrzeżenie lub przestroga. Wymaga uwagi.		Numer katalogowy
	Opakowanie nadaje się do recyklingu		Ocena zgodności Wielkiej Brytanii
	Zgodność z dyrektywą w sprawie zużytego sprzętu elektrycznego i elektronicznego/ograniczenia stosowania niektórych niebezpiecznych substancji w sprzęcie elektrycznym i elektronicznym (WEEE/RoHS).		Wskazuje maksymalne i minimalne granice temperatury, w których produkt musi być przechowywany, transportowany lub używany.
	Data produkcji		Ograniczenie ciśnienia atmosferycznego, na działanie, którego można bezpiecznie wystawić wyrób medyczny (pracujący)
	Zawartość		Tą stroną do góry
	CH Autoryzowany przedstawiciel		

CUPRINS

1. INTRODUCERE	155
1.1 Informații generale	155
1.2 Conformitatea cu standardele	155
1.3 Convenții tipografice	156
2. UTILIZARE PREVĂZUTĂ	156
2.1 Indicații de utilizare și beneficiu clinic	156
2.2 Contraindicații	156
2.3 Categoria De Pacienți	156
3. INSTRUCȚIUNI DE SIGURANȚĂ	156
3.1 Avertismente	156
3.2 Atenționări	158
4. INSTRUCȚIUNI SI INSTRUIRE	159
5. DESCRIEREA PRODUSULUI	160
5.1 Descriere schematică	160
6. INSTRUCȚIUNI GENERALE ÎNAINTE DE UTILIZARE	161
6.1 Lista de accesorii	162
6.2 Baterii reîncărcabile (BA-500, BA-508 și BA-516)	162
6.3 Etape de utilizare a canulei nazale	165
6.4 Alimentare cu curent electric CA (BA-502/BA-501)	165
6.5 Cablu de alimentare CC (BA-306)	166
6.6 Încărcător extern de baterie (BA-503, accesoriul opțional nu este inclus)	167
7. INSTRUCȚIUNI DE UTILIZARE	168
7.1 Principii de funcționare și performanță esențială	168
7.2 Schema pneumatică	168
7.3. Pregătirea concentratorului pentru utilizare	169
7.4 Utilizarea concentratorului	171
7.5 Depozitarea concentratorului	175
7.6 Răspunsul la alarme	175
7.7 Călătorește cu concentratorul	175
8. INDICATORI DE ALARMĂ ȘI GLOSARUL PICTOGRAMEI DISPOZITIVE	176
8.1 Informații generale	176

8.2 Pictograme de mod.....	177
8.3 Pictograme Bluetooth (pentru modelele cu Bluetooth).....	177
8.4 Pictograme informative.....	177
8.5 Alarmer.....	178
9. DIAGNOSTICAREA ERORILOR.....	182
10. CURĂȚARE, ÎNGRIJIRE ȘI ÎNTREȚINERE	183
10.1 Înlocuirea canulei.....	184
10.2 Curățarea carcasei.....	184
10.3 Curățarea și înlocuirea filtrului (RP-500).....	184
10.4 Înlocuirea vârfului canulei și a filtrului de ieșire (RP-506).....	185
10.5. Înlocuirea siguranței cablului de alimentare CC (RP-125).....	186
10.6 Schimbarea coloanei.....	187
10.7 Îngrijirea și întreținerea bateriei.....	190
10.8 Durată de viață.....	190
11. ÎMPERECHEREA DISPOZITIVULUI CU APLICAȚIA CONNECT	190
11.1 Împerecherea dispozitivului cu aplicația mobilă.....	191
11.2 Securitate cibernetică.....	193
12. REPARAȚIA ȘI ELIMINAREA DISPOZITIVULUI.....	193
12.1 Reparație.....	193
12.2 Eliminare.....	193
13. DECLARAȚIA DE GARANȚIE LIMITATĂ.....	194
14. MĂRCILE COMERCIALE ȘI RENUNȚAREA RESPONSABILITĂȚII.....	194
14.1. Marcă.....	194
14.2. Renunțarea responsabilității.....	194
14.3. Acest document.....	194
14.4. Pentru ajutor.....	194
15. DESCRIEREA TEHNICĂ.....	195
15.1 Specificații.....	195
15.2 Setările debitului volum al impulsului.....	196
15.3 Informații privind compatibilitatea electromagnetică (EMC).....	196
16. SPECIFICAȚII WIRELESS ȘI CONFORMITATE.....	199
17. CHEIE SIMBOLURI	201

1. INTRODUCERE

Vă rugăm să consultați acest manual pentru instrucțiuni detaliate despre avertismente, atenționări, specificații și informații suplimentare.

Important:

- Utilizatorii ar trebui să citească întreg acest manual înainte de a utiliza concentratorul portabil de oxigen Inogen Rove 6. Nerespectarea acestui lucru poate duce la vătămări și/sau deces. Dacă aveți întrebări despre informațiile conținute în acest manual de utilizare sau despre funcționarea în siguranță a acestui sistem, vă rugăm să contactați furnizorul de echipamente.
- Dacă, în legătură cu utilizarea acestui produs, a avut loc un deces sau o deteriorare gravă a sănătății, acest lucru trebuie raportat către Inogen, Inc. și autorității competente din țara dumneavoastră.

1.1 INFORMAȚII GENERALE

Acest manual de utilizare oferă informații pentru utilizatorii concentratorului portabil de oxigen Inogen Rove 6. Din motive de concizie, termenii „concentrator”, „POC”, „unitate” sau „dispozitiv” sunt uneori folosiți în acest document pentru a se referi la concentratorul portabil de oxigen Inogen Rove 6. „Pacient” și „Utilizator” sunt folosite în mod interschimbabil.

1.2 CONFORMITATEA CU STANDARDELE

Acest dispozitiv este listat de un laborator de testare recunoscut la nivel internațional și clasificat pentru pericol electric, pericol de incendiu și daune mecanice în conformitate cu următoarele standarde:

- IEC 60601-1:2005+AMD1:2012, Echipamente electrice medicale – Partea 1: Cerințe generale pentru siguranță de bază și performanță esențială
- IEC 60601-1-2:2014+AMD1:2020, Echipamente electrice medicale – Partea 1-2: Cerințe generale pentru siguranță – Standard colateral: Perturbații electromagnetice - Cerințe și teste
- IEC 60601-1-8:2006+AMD1:2012, Echipamente medicale electrice – Partea 1-8: Echipamente medicale electrice – Partea 1-8: Cerințe generale pentru siguranță de bază și performanță esențială – Standard colateral: Cerințe generale, teste și îndrumări pentru sisteme de alarmă în echipamente electrice

medicale și sisteme electrice medicale

- IEC 60601-1-11:2015, Echipamente electrice medicale – Partea 1-11: Cerințe generale pentru siguranță de bază și performanță esențială – Standard colateral: Cerințe pentru echipamentele electrice medicale și sistemele electrice medicale utilizate în mediul de asistență medicală la domiciliu
- IEC 60601-1-6:2010+AMD1:2013+AMD2:2020, Echipamente electrice medicale - Partea 1-6: Cerințe generale pentru siguranță de bază și performanță esențială - Standard colateral: Utilitate
- ISO 80601-2-69:2014, Echipamente electrice medicale -- Partea 2-69: Cerințe speciale pentru siguranța de bază și performanța esențială a echipamentelor concentratoare de oxigen
- ISO 80601-2-67:2014, Echipamente electrice medicale -- Partea 2-67: Cerințe speciale pentru siguranța de bază și performanța esențială a echipamentelor de conservare a oxigenului
- ISO 80601-2-69:2020, Echipamente electrice medicale – Partea 2-69: Cerințe pentru siguranța de bază și performanța esențială a echipamentelor concentratoare de oxigen
- ISO 80601-2-67:2020, Echipamente electrice medicale – Partea 2-67: Cerințe pentru siguranța de bază și performanța esențială a echipamentelor de conservare a oxigenului
- RTCA DO-160G, Condiții de mediu și proceduri de testare pentru echipamente aeriene
- ISO 18562-1:2017, Evaluarea biocompatibilității căilor de gaz de respirație în aplicații de asistență medicală – Partea 1: Evaluare și testare în cadrul unui proces de management al riscului
- ISO 18562-2:2017, Evaluarea biocompatibilității căilor de gaz de respirație în aplicații de asistență medicală – Partea 2: Teste pentru emisiile de particule
- ISO 18562-3:2017, Evaluarea biocompatibilității căilor de gaz de respirație în aplicații de asistență medicală – Partea 3: Teste pentru emisiile de compuși organici volatili (COV)
- IEEE/ANSI C63.27-2017, Standardul național american de evaluare a coexistenței fără fir
- Specificația de bază Bluetooth Versiunea 4.2
- RED 2014/53/UE
- CAN/CSA C22.2 NR. 60601-1:14 (R2018) Echipamente electrice

medicale - Partea 1: Cerințe generale pentru siguranță de bază și performanță esențială (Adoptat IEC 60601-1:2005, ediția a treia, 2005-12, inclusiv amendamentul 1:2012, cu abateri canadiene)

1.2.1 CLASIFICAREA ECHIPAMENTELOR MEDICALE

- Echipament IEC Clasa II
- Tipul BF piesa aplicată
- IP22 - Protejat împotriva atingerii cu degetele și obiectele mai mari de 0,5 inchi (12,5 mm). Protejat de picăturile de apă la un unghi mai mic de 15 grade față de verticală.
- Nu este potrivit pentru utilizare în prezența unui amestec anestezic inflamabil cu aer sau cu oxigen sau protoxid de azot.
- Destinat pentru funcționare continuă.

1.2.2 REȚEAUA IT

Important: rețeaua IT este un sistem format din transmisie wireless (Bluetooth) între dispozitiv și Aplicația Inogen Connect.

- Conexiunea dintre dispozitivul și Rețeaua IT ar putea avea ca rezultat riscuri neidentificate anterior pentru pacienți, operatori sau terți.
- Modificările ulterioare ale rețelei IT ar putea introduce riscuri noi și ar putea necesita o analiză suplimentară.
- Modificările rețelei IT includ:
 - Modificări ale configurării rețelei IT
 - Conectarea unor articole suplimentare la rețeaua IT
 - Deconectarea articolelor de la rețeaua IT
 - Actualizarea echipamentului conectat la rețeaua IT

1.3 CONVENȚII TIPOGRAFICE

- Acest manual de utilizare conține avertismente, atenționări și note pentru a ajuta la atragerea atenției asupra celor mai importante aspecte ale siguranței și funcționării dispozitivului. Pentru a ajuta la identificarea acestor elemente atunci când apar în text, ele sunt afișate folosind următoarele convenții tipografice:
- **AVERTISMENT:** Declarații care descriu reacții adverse grave și pericole potențiale pentru siguranță.
- **ATENȚIE:** Declarații care atrag atenția asupra informațiilor

referitoare la orice grijă specială care trebuie acordată de către medic și/sau pacient pentru utilizarea sigură și eficientă a dispozitivului.

- **IMPORTANT:** Declarații care atrag atenția asupra unor informații suplimentare semnificative despre dispozitiv sau o procedură.

2. UTILIZARE PREVĂZUTĂ

Concentratorul portabil de oxigen Inogen Rove 6 oferă o concentrație mare de oxigen suplimentar pacienților care necesită terapie respiratorie pe bază de prescripție. Poate fi folosit acasă, la birou, vehicul, tren, avion, bărci și alte tipuri de transport.

2.1 INDICAȚII DE UTILIZARE ȘI BENEFICIU CLINIC

Inogen Rove 6 este utilizat pe bază de prescripție de către pacienții care au nevoie de oxigen suplimentar pentru a crește saturația de oxigen din sânge.

2.2 CONTRAINDICAȚII

Acest dispozitiv trebuie utilizat ca supliment de oxigen și NU este DESTINAT să susțină viața. Utilizați acest produs NUMAI dacă pacientul este capabil să respire spontan și poate inspira și expira fără utilizarea unui aparat.

- NU utilizați împreună cu anestezice inflamabile sau materiale inflamabile.
- NU utilizați acest dispozitiv la pacienții cu traheostomie.
- NU utilizați acest dispozitiv la persoane a căror respirație în timpul repausului normal nu poate declanșa dispozitivul.

2.3 CATEGORIA DE PACIENȚI

Numai pentru pacienții adulți. După prescripția medicului.

3. INSTRUCȚIUNI DE SIGURANȚĂ

Pentru a asigura instalarea, asamblarea și funcționarea în siguranță a concentratorului, aceste instrucțiuni TREBUIE urmate. Pacientul este operatorul vizat al dispozitivului.

3.1 AVERTISMENT

Risc de rănire sau deteriorare

- Nu utilizați împreună cu un umidificator, nebulizator sau CPAP sau conectat cu orice alt echipament. Acest lucru poate afecta performanța și/sau deteriora echipamentul.
- Concentratorul portabil de oxigen Rove 6 nu este compatibil cu Echipamentele de imagistică prin rezonanță magnetică (IRM). De asemenea, este interzisă utilizarea concentratorului portabil de oxigen în apropierea echipamentelor IRM sau a altor dispozitive care generează câmpuri magnetice puternice (de exemplu, aparate cu raze X, scanere computerizate și alte surse de radiații).
- Utilizarea acestui dispozitiv nu a fost studiată la copii. Consultați-vă medicul înainte de a utiliza produsul pentru copii.
- Utilizarea acestui produs în afara utilizării și specificațiilor prevăzute nu a fost testată și poate duce la deteriorarea produsului, pierderea funcției produsului sau vătămări corporale.
- Nu utilizați acest produs în alt mod decât cel descris în specificațiile și secțiunile destinate utilizării din acest manual.
- Nu modificați dispozitivul. Orice modificări efectuate la echipament pot afecta performanța sau deteriora echipamentul și va anula garanția, dacă nu este indicat sau instruit să facă acest lucru.
- Nu efectuați service sau întreținere pe dispozitiv în timp ce acesta este în uz.
- Este responsabilitatea pacientului să aibă o sursă alternativă de oxigen în caz de întrerupere a curentului sau defecțiuni mecanice. Acest lucru ar trebui să fie evaluat la începerea terapiei cu oxigen și să se bazeze pe starea pacientului, condițiile de viață din mediu și capacitatea pacientului de a fi reprovizionat cu surse de rezervă de oxigen suplimentar. Aceste atribute trebuie reevaluate periodic pe măsură ce starea pacientului se schimbă.
- Pacientul este responsabil pentru planificarea unui aport de oxigen de rezervă în timpul călătoriei; Inogen nu este responsabil pentru nicio întrerupere în furnizarea de oxigen dacă o sursă de rezervă nu este securizată.
- Dacă vă simțiți rău sau inconfortabil sau dacă concentratorul nu semnalează un puls de oxigen și nu puteți auzi și/sau simți pulsul de oxigen, consultați IMEDIAT furnizorul de echipament și/sau medicul dvs.
- Dacă nu puteți raporta disconfortul, este posibil să aveți nevoie de monitorizare suplimentară și/sau un sistem de alarmă distribuit pentru a transmite informații despre disconfort și/sau urgență

medicală îngrijitorului dumneavoastră responsabil pentru a evita vătămarea.

- Acest dispozitiv produce oxigen gaz îmbogățit care accelerează combustia. Nu permiteți fumatul sau flăcări deschise la 2 m (6,56 ft) de acest dispozitiv în timp ce este în uz. Fumatul în timpul terapiei cu oxigen este periculos și poate duce la arsuri faciale sau deces. Dacă fumați, trebuie să opriți întotdeauna concentratorul de oxigen, să scoateți canula și să părăsiți camera în care se află fie canula, fie concentratorul de oxigen. Dacă nu puteți părăsi camera, trebuie să așteptați 10 minute după ce fluxul de oxigen a fost oprit.
- Oxigenul este inflamabil. Nu lăsați canula nazală pe cuverturi de pat sau perne de scaun. Opriți concentratorul de oxigen atunci când nu îl utilizați.
- Evitați utilizarea dispozitivului în prezența contaminanților, fumului. Nu utilizați dispozitivul în prezența anestezicelor inflamabile, a agenților de curățare sau a altor vapori chimici. Nu utilizați spray-uri cu aerosoli în jurul dispozitivului.
- Nu utilizați alte alimentatoare electrice, cabluri de alimentare sau accesorii, altele decât cele specificate în acest manual de utilizare. Utilizarea surselor de alimentare, a cablurilor de alimentare sau a accesoriilor nespecificate poate crea un pericol pentru siguranță și/sau afecta performanța echipamentului.
- Nu utilizați ulei, grăsime sau produse pe bază de petrol pe sau în apropierea dispozitivului, pe față sau pe partea superioară a pieptului pentru a evita riscul de incendii și arsuri. Utilizați numai loțiuni sau unguente pe bază de apă care sunt compatibile cu oxigen în timpul instalării sau folosiți în timpul terapiei cu oxigen.
- Nu lubrifiați fittingurile, conexiunile, tuburile sau alte accesorii ale concentratorului de oxigen pentru a evita riscul de incendiu și arsuri.
- Pentru a evita pericolul de înecare sau strangulare, țineți cablurile și tuburile departe de copii și animale de companie.
- Este responsabilitatea pacientului să folosească numai piese și accesorii menționate în aceste instrucțiuni de utilizare. Piesele și accesorii utilizate de pacient care nu sunt recomandate în aceste instrucțiuni de utilizare sunt pe responsabilitatea exclusivă a pacientului. Inogen nu este responsabil pentru utilizarea pieselor și accesoriilor care nu sunt menționate în aceste instrucțiuni de utilizare.
- Este responsabilitatea pacientului să verifice periodic bateria și să o înlocuiască dacă este necesar, conform acestor instrucțiuni de utilizare.

Inogen nu este responsabil pentru persoanele care aleg să nu respecte recomandările producătorului.

- Pentru a vă asigura că primiți cantitatea terapeutică de oxigen în conformitate cu starea dvs. de sănătate, dispozitivul trebuie (1) să fie utilizat numai după ce una sau mai multe setări au fost determinate sau prescrise individual pentru dvs. la nivelurile dvs. de activitate, (2) să fie utilizat cu combinația specifică de piese și accesorii care sunt în conformitate cu specificațiile producătorului concentratorului și care au fost utilizate în timp ce setările dvs. au fost determinate.
- Este posibil ca setările altor modele sau mărci de echipamente de oxigenoterapie să nu corespundă cu setările acestui dispozitiv.
- Este posibil ca setările acestui dispozitiv să nu corespundă cu setările dispozitivelor care asigură un flux continuu de oxigen.
- Utilizarea acestui dispozitiv la o altitudine de peste 3.048 m (10.000 ft) sau în afara intervalului de temperatură de 5 – 40°C (41 – 104° F) sau o umiditate relativă peste 95% este de așteptat să afecteze negativ debitul și procentul de oxigen și, prin urmare, calitatea oxigenoterapiei. Utilizarea acestui dispozitiv imediat după depozitare la temperaturi peste intervalul de funcționare permis poate afecta negativ funcționarea dispozitivului până când temperatura revine la intervalul de funcționare permis. Vântul sau curenții puternici pot afecta negativ livrarea precisă a terapiei cu oxigen.
- Dacă dispozitivul eșuează, va cauza revenirea la starea anterioară înainte de terapia cu oxigen. Această stare va fi diferită pentru fiecare pacient în parte.
- Plasarea și poziționarea corectă a canulei nazale în nas este esențială pentru funcționarea stabilă a acestui echipament.
- Nu utilizați acest dispozitiv împreună cu un umidificator, nebulizator sau CPAP, sau în paralel sau în serie cu alte concentratoare de oxigen sau dispozitive de oxigenoterapie. Acest lucru poate afecta performanța și ar putea deteriora echipamentul.

3.2 ATENȚIE!

Risc de rănire minoră sau disconfort

- Dispozitivul, piesele și accesoriiile sunt specificate pentru utilizare la debite între setarea 1 și setarea 6.
- Piese și accesoriiile incompatibile pot duce la scăderea performanței sau deteriorarea și vă pot anula garanția.

- Dispozitivul este conceput pentru a furniza un flux de oxigen de mare puritate. O alarmă de atenționare "Oxygen Low" (oxigen scăzut) vă va informa dacă concentrația de oxigen scade. Dacă alarma persistă, contactați furnizorul dvs. de echipamente.
- Setarea debitului de oxigen trebuie determinată și înregistrată pentru fiecare pacient în mod individual de către prescriitor, inclusiv configurația dispozitivului, piesele și accesoriiile acestuia. Pacientul este responsabil pentru reevaluarea periodică a setărilor terapiei pentru eficacitate.
- Nu modificați dispozitivul. Orice modificări efectuate la echipament pot afecta performanța sau deteriora echipamentul și va anula garanția, dacă nu este indicat sau instruit să facă acest lucru.
- Nu utilizați ulei, grăsime sau produse pe bază de petrol pe sau în apropierea dispozitivului sau a accesoriiilor acestuia.
- Nu utilizați lubrifianți pe dispozitiv sau accesoriiile acestuia.
- Nu obstrucționați orificiul de admisie sau evacuare când utilizați dispozitivul. Blocarea circulației aerului sau amplasarea în apropierea unei surse de căldură poate duce la acumularea de căldură internă și la oprirea sau deteriorarea concentratorului. În cazul unor modificări ale performanței dispozitivului, vă rugăm să consultați secțiunea de diagnosticarea erorilor a acestui document.
- Nu utilizați dispozitivul fără filtrul de particule montat. Particulele atrase în sistem pot deteriora aparatul.
- Nu înfășurați cabluri în jurul sursei de alimentare pentru stocare. Nu plasați sau trageți obiecte peste cablu. Acest lucru poate conduce la deteriorarea cablului și incapacitatea de a furniza curent la concentrator.
- Nu utilizați cablul de alimentare CC cu un prelungitor. Acest lucru poate cauza supraîncălzirea cablului de alimentare CC.
- Nu dezamblați sursa de alimentare. Acest lucru poate conduce la defecțiunea componentei și/sau riscul de siguranță.
- Nu plasați nimic în portul de alimentare al dispozitivului, în afară de sursa de alimentare furnizată. Dacă un prelungitor trebuie folosit, utilizați un prelungitor care are Marca Underwriters Laboratory (UL) și o grosime minimă a firului de 18 gauge. Nu conectați alte dispozitive la același prelungitor.
- Nu împachetați concentratorul, accesoriiile sau sistemele pentru expediere în ambalaje care nu sunt furnizate de Inogen.

- Nu porniți brusc automobilul cu cablul de alimentare CC conectat. Acest lucru poate duce la creșteri de tensiune care ar putea opri și/sau deteriora dispozitivul.
- Nu lăsați dispozitivul într-un mediu care poate atinge temperaturi mari, precum o mașină neocupată în medii cu temperatură mare.
- Evitați să atingeți contactele electrice încastrate ale Încărcătorului bateriei externe; deteriorarea contactelor poate afecta utilizarea încărcătorului.
- Dispozitivul va funcționa conform specificațiilor numai atunci când este utilizat în intervalele de temperatură și umiditate de altitudine specificate în aceste instrucțiuni de utilizare
- Dispozitivul trebuie păstrat întotdeauna uscat. Expunerea la apă poate conduce la șoc electric și/sau deteriorare.
- Pentru durata de viață optimă a patului de sită (coloanelor), produsul trebuie utilizat frecvent.
- Bateria dispozitivului acționează ca o sursă de alimentare secundară în cazul unei pierderi planificate sau neașteptate a sursei de alimentare externe. Chiar dacă dispozitivul este alimentat de o sursă de alimentare externă, dispozitivul trebuie să aibă o baterie introdusă corespunzător. Acest lucru va minimiza riscul de întrerupere și va menține alarmele funcționale.
- Sursa de alimentare trebuie plasată într-un loc bine ventilat, pentru că se bazează pe circulația aerului pentru disiparea căldurii. Sursa de alimentare poate deveni fierbinte în timpul funcționării; dacă se întâmplă acest lucru, lăsați să se răcească înainte de manipulare pentru a evita rănirea.
- Asigurați-vă că priza auto este curățată de cenușa de țigări și fișa adaptorului se potrivește, în caz contrar supraîncălzirea are loc.
- Asigurați-vă că priza de alimentare a automobilului are o siguranță suficientă pentru a alimenta dispozitivul (minimum 15 Amp). Dacă priza de alimentare nu poate suporta o sarcină de 15 Amp, siguranța fuzibilă se poate arde sau priza poate fi deteriorată.
- Când alimentați dispozitivul într-un automobil, asigurați-vă că motorul vehiculului este pornit înainte de a conecta cablul de alimentare CC la adaptorul brichetei. Operarea dispozitivului fără pornirea motorului poate descărca bateria vehiculului.
- O schimbare în altitudine (de exemplu, de la nivelul mării la munți) poate afecta oxigenul total disponibil pacientului. Consultați medicul

dvs. înainte de a călători la altitudini mari sau scăzute pentru a stabili dacă setările de debit trebuie modificate.

- Păstrați întotdeauna lichidele departe de baterii. Dacă bateriile se udă, întrerupeți imediat utilizarea și aruncați bateria la deșeurii.
- Pentru a prelungi timpul de funcționare al bateriei dvs., evitați utilizarea ei la temperaturi sub 41°F (5°C) sau mai mari de 95°F (35°C) pentru perioade lungi de timp. Păstrați bateria într-un loc răcoros și uscat. Păstrați cu o sarcină de 40-50%.
- Pacienții care prezintă efort de respirație sub valoarea specificată a sensibilității inspiratorii ar putea să nu poată declanșa în mod constant dispozitivul să primească oxigenoterapie.

4. INSTRUCȚIUNI SI INSTRUIRE

Furnizorul produsului trebuie să se asigure că un manual de utilizare este furnizat tuturor utilizatorilor acestui dispozitiv atunci când este necesar.

AVERTISMENT: Nu utilizați produsul fără o autoinstruire adecvată, citind acest manual.

Dacă aveți nevoie de informații suplimentare după ce ați citit acest manual de utilizare, vă rugăm să contactați furnizorul de echipamente.

5. DESCRIEREA PRODUSULUI

Sistemul portabil de concentrare de oxigen Inogen Rove 6 poate include următoarele accesorii: sursă de alimentare CA, cablu de alimentare CC, acumulator reîncărcabil și geantă de transport.

5.1 DESCRIERE SCHEMATICĂ

Această secțiune are scopul de a vă ajuta să vă familiarizați cu componentele și interfața dispozitivului. Nu efectuați nicio acțiune asupra sau cu POC-ul dvs. până după ce citiți Secțiunea 7, INSTRUCȚIUNI DE UTILIZARE Inogen Rove 6.

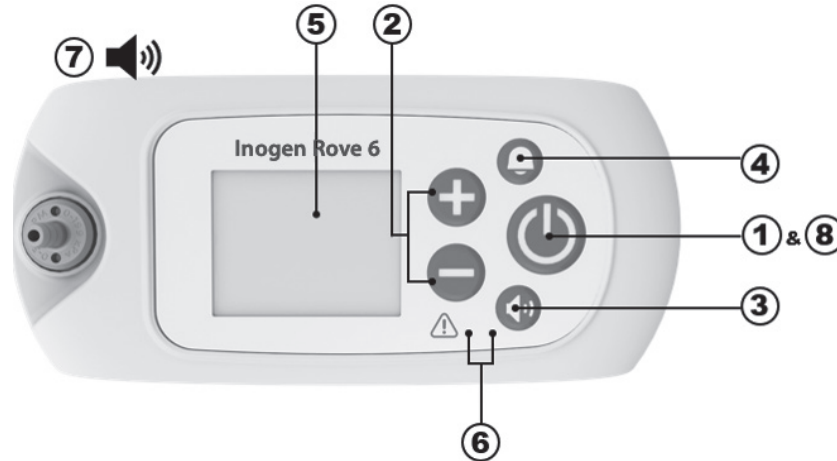

Articol	Descriere	Funcția
1	Butonul de pornire	<ul style="list-style-type: none"> Apăsarea a acestor butoane pornește sau oprește dispozitivul. NU încercați acest lucru după ce ați citit Secțiunea 7, INSTRUCȚIUNI DE UTILIZARE Inogen Rove 6.
2	Butoane de control al setării fluxului	<ul style="list-style-type: none"> Utilizați butoanele de control al setării fluxului – sau + pentru a modifica setarea. Există șase setări, de la 1 la 6.
3	Butonul de control al volumului	<ul style="list-style-type: none"> Apăsarea acestui buton va schimba nivelul volumului, de la 1 la 4.
4	Butonul clopoțel	<ul style="list-style-type: none"> Apăsarea acestui buton va activa și dezactiva alarma auditivă <i>fără detectarea respirației</i> a dispozitivului. <ul style="list-style-type: none"> Când acest mod este PORNIT: Dispozitivul va alarma cu semnale auditive și vizuale atunci când nu a fost detectată nicio respirație timp de 60 de secunde. La 60 de secunde, dispozitivul va intra în „modul auto pulse”. Odată ce o respirație este depistată, dispozitivul va ieși din „modul auto pulse” și va livra normal la inspirație. Acest mod este activat atunci când există un clopoțel în colțul din stânga sus al afișajului. Dacă alimentarea este întreruptă, alerta auditivă fără detectare a respirației rămâne setată în modul preferat de utilizator.
5	Afișaj	<ul style="list-style-type: none"> Afișajul arată informații despre starea dispozitivului, cum ar fi setarea debitului, starea alimentării, durata de viață a bateriei și alarmele. Înainte de utilizare, îndepărtați eticheta FCC atașată static de pe ecran.
6	Beculețe indicator	<ul style="list-style-type: none"> LED de detectare a respirației: Un becuț verde indică detectarea respirației. LED de semnal/alarma: Un becuț galben indică fie o schimbare a stării de funcționare, fie o condiție care poate necesita răspuns (alarma). Un becuț intermitent are o prioritate mai mare decât unul care nu pâlpâie.
7	Semnale auditive	<ul style="list-style-type: none"> Un semnal audio (bip) indică fie o schimbare a statusului de operare sau o condiție care poate necesita răspuns (alarmă). Bipuri mai frecvente indică o stare de mare prioritate.

Articol	Descriere	Funcția
8	Lumină de fundal	• O lumină de fundal va ilumina afișajul timp de 15 secunde când se apasă scurt butonul on/off.

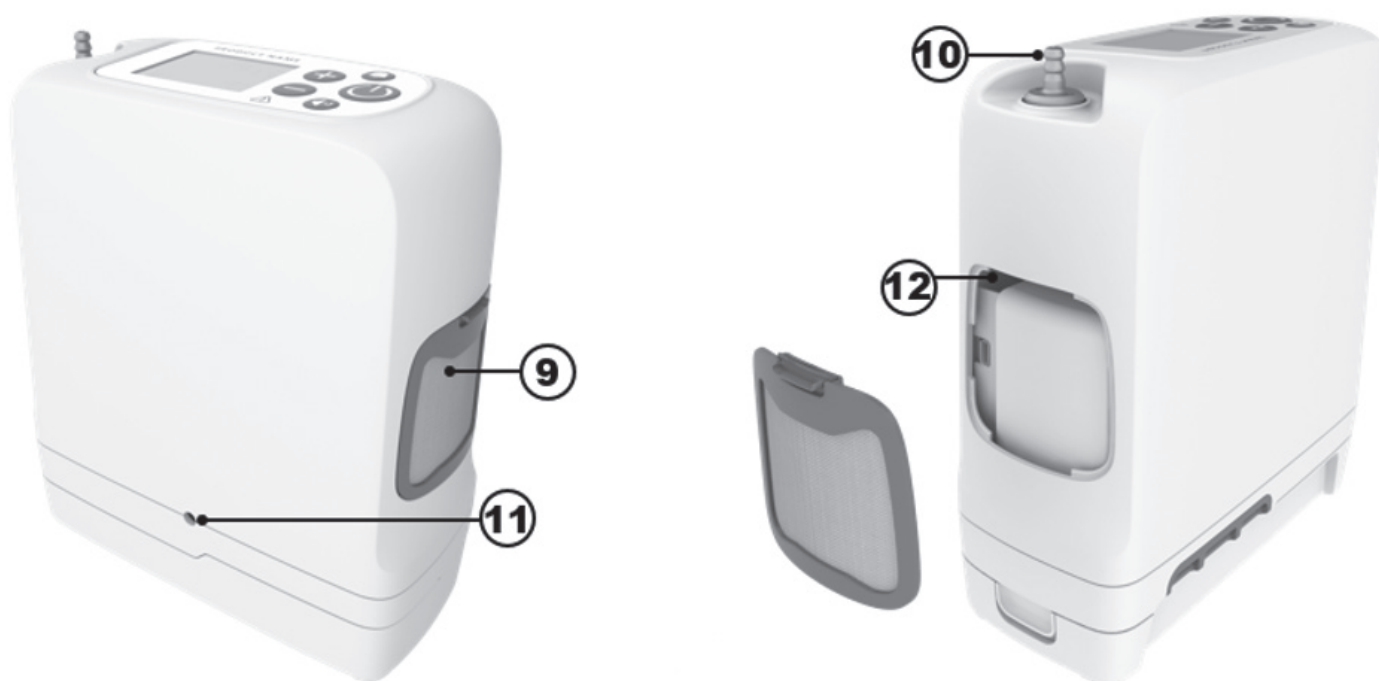

Articol	Descriere	Funcția
9	Filtrul de particule	• Filtrele trebuie să fie întotdeauna la locul lor în timpul funcționării pentru a menține aerul care intră în dispozitiv fără particule mari.
10	Vârful canulei	• Canula nazală se conectează la dispozitiv prin acest vârf.
11	Putere	• Conexiunea pentru puterea externă de la sursa de alimentare CA sau cablul de alimentare CC.
12	Port USB	• Utilizat numai pentru service.

6. INSTRUCȚIUNI GENERALE ÎNAINTE DE UTILIZARE

O varietate de accesorii pot îmbunătăți portabilitatea și capacitatea de utilizare a concentratorului portabil de oxigen Inogen Rove 6. Pe lângă dispozitiv, pachetul conține accesorii pentru a începe și un manual de utilizare. Contactați furnizorul de oxigen la domiciliu pentru o listă completă a accesoriilor disponibile.

Verificați întotdeauna dispozitivul și accesoriiile sale pentru orice semn de deteriorare înainte de utilizare.

Important: Deși cutia sau ambalajul pot avea unele deteriorări, de exemplu, rupturi sau lovituri, dispozitivul poate fi încă într-o stare de utilizare. Dacă dispozitivul sau orice accesoriu prezintă vreun semn de deteriorare, contactați furnizorul de oxigen la domiciliu.

Înainte de a începe, verificați pentru a vă asigura că aveți următoarele:

- Concentrator
- Bateria
- Geantă de transport
- Sursa de alimentare CA
- Cablu de alimentare CC

6.1 LISTA ACCESORIILOR ȘI PIESELOR DE SCHIMB

AVERTISMENT!

Risc de deces, rănire sau deteriorare

Pentru a evita rănirea sau deteriorarea care va anula garanția, utilizați numai surse de alimentare specificate de Inogen.

Utilizați numai surse de alimentare/adaptoare sau accesorii specificate în acest manual. Utilizarea accesoriilor care nu sunt specificate poate crea un pericol și/sau poate afecta negativ performanța dispozitivului. Nu toate accesoriile sunt incluse în sistemul dumneavoastră și pot fi achiziționate separat. Următoarele accesorii și piese de schimb opționale pot fi achiziționate de la producător la www.inogen.com sau sunând la 1-877-466-4364.

Accesorii	Număr de catalog
Baterie standard	BA-500/BA-508
Baterie extinsă	BA-516
Sursa de alimentare CA	BA-502/BA-501
Alimentare CA – cablu european	RP-116
Alimentare CA – cablu UK	RP-115
Alimentare CA – cablu din America de Nord	RP-109
Alimentare AC – cablu Elveția	RP-227
Sursa CA - Australia	RP-120

Accesorii	Număr de catalog
Alimentare CA – Africa de Sud	RP-145
Geantă de transport	CA-500
Rucsac	CA-550
Încărcătorul extern al bateriei	BA-503
Cablu de alimentare CC	BA-306
Trusă pentru vârful canulei	RP-506
Coloane înlocuitoare	RP-502
Filtre de particule de schimb	RP-501

AVERTISMENT!

Nu utilizați dispozitivul sau orice accesoriu care prezintă semne de deteriorare.

6.2 BATERII REÎNCĂRCABILE (BA-500, BA-508 ȘI BA-516)

Bateria va alimenta dispozitivul fără conexiune la o sursă de alimentare externă. Dispozitivul dvs. poate veni cu 1 sau mai multe baterii, în funcție de configurația comandată. Acest dispozitiv este compatibil cu trei baterii diferite: BA-500 și BA-508 sunt baterii standard, cu 8 celule, în timp ce BA-516 este bateria extinsă, cu 16 celule. Aceste baterii vor alimenta dispozitivul pentru diferite durate de timp, în funcție de setarea debitului.

Acest tabel arată duratele tipice pentru un nou pachet de baterii.













Setarea dispozitivului	Durăta a bateriei standard (BA-500/BA-508)	Durăta a bateriei extinsă (BA-516)
1	Până la 6:15	Până la 12:45
2	Până la 5:00	Până la 10:15
3	Până la 3:15	Până la 6:30
4	Până la 2:15	Până la 5:15
5	Până la 1:45	Până la 3:30
6	Până la 1:15	Până la 2:30

NOTĂ: Durata bateriei variază în funcție de setarea fluxului și condițiile de mediu. Timpul afișat este o medie și poate varia cu $\pm 10\%$.

6.2.1 VERIFICAREA STĂRII BATERIEI CÂND ESTE INSTALATĂ PE DISPOZITIV

Când funcționează pe baterie, afișajul va afișa procentul estimat (%) sau minutele de încărcare rămase. Aceste pictograme indică faptul că dispozitivul funcționează pe baterie și nu se încarcă:

	Bateria este descărcată sau starea bateriei nu este disponibilă		Bateria are mai puțin de 10% încărcare
	Bateria are mai puțin de 20% încărcare		Bateria are mai puțin de 30% încărcare
	Bateria are mai puțin de 40% încărcare		Bateria are mai puțin de 50% încărcare
	Bateria are mai puțin de 60% încărcare		Bateria are mai puțin de 70% încărcare
	Bateria are mai puțin de 80% încărcare		Bateria are mai puțin de 90% încărcare
	Bateria este încărcată		

IMPORTANT: Când dispozitivul detectează că bateria mai are mai puțin de 10 minute rămase, va suna o alarmă cu prioritate scăzută. Când bateria este descărcată, alarma se va schimba la o prioritate ridicată.

Când bateria mai are mai puțin de 10 minute, efectuați una dintre următoarele:

- Conectați dispozitivul la o sursă de alimentare CA sau CC cu ajutorul sursei de alimentare CA sau cablului CC.
- Opriti dispozitivul și înlocuiți bateria descărcată cu una încărcată. Pentru a scoate bateria, țineți apăsat butonul de blocare a bateriei și scoateți bateria de pe dispozitiv.

Dacă bateria este descărcată, încărcați bateria conectând dispozitivul la o sursă de alimentare externă sau încărcându-l cu încărcătorul extern.





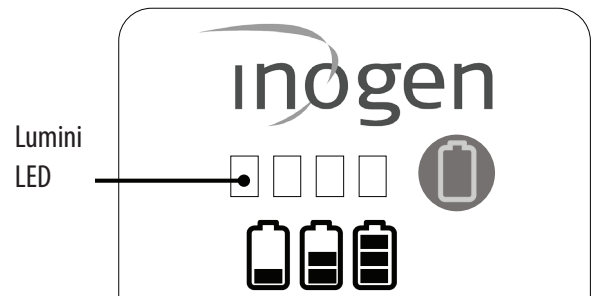







6.2.2 VERIFICAREA STĂRII BATERIEI ATUNCI CÂND NU ESTE INSTALATĂ PE DISPOZITIV

- Pentru a verifica încărcarea bateriei atunci când nu este instalată în dispozitiv, apăsați butonul verde cu pictograma bateriei. Indicatorii luminoși ale indicatorului bateriei (<10% - 100%) se vor aprinde în partea stângă a butonului verde pentru pictograma bateriei pentru a indica nivelul de încărcare a acumulatorului:
- 4 LED-uri se aprind: 75% până la 100% plin
- 3 LED-uri se aprind: 50% până la 75% plin
- 2 LED-uri se aprind: 25% până la 50% plin
- 1 LED se aprinde: 10% până la 25% plin
- 1 LED Clipește: Bateria este mai puțin de 10% plină și trebuie reîncărcată



6.2.3 ÎNCĂRCAREA BATERIILOR

Concentratorul va reîncărca bateria de fiecare dată când bateria este instalată și dispozitivul este conectat la o sursă externă de alimentare CA sau CC (cu excepția unui avion). Veți ști că bateria se încarcă atunci când pictograma bateriei de pe afișajul dispozitivului are un fulger care trece prin ea, așa cum se arată:

	Bateria este încărcată complet și se încarcă numai cât este necesar pentru a menține sarcina sa.		Bateria se încarcă cu nivelul sarcinii <98%
	Bateria se încarcă cu nivelul sarcinii <89%		Bateria se încarcă cu nivelul sarcinii <79%
	Bateria se încarcă cu nivelul sarcinii <69%		Bateria se încarcă cu nivelul sarcinii <59%
	Bateria se încarcă cu nivelul sarcinii <49%		Bateria se încarcă cu nivelul sarcinii <39%
	Bateria se încarcă cu nivelul sarcinii <29%		Bateria se încarcă cu nivelul sarcinii <19%
	Bateria se încarcă cu nivelul sarcinii <10%		Dispozitivul funcționează de la o sursă de alimentare externă fără baterie prezentă sau sursa de alimentare externă este insuficientă pentru a încărca bateria.

Când începeți să încărcați o baterie descărcată complet, procesul de încărcare poate începe și se poate opri în primele câteva minute. Asta este normal.

Lăsarea dispozitivului în priză în timpul de încărcare complet nu va deteriora dispozitivul sau bateria. Dacă utilizați mai multe baterii, asigurați-vă că fiecare baterie este etichetată (1, 2, 3 sau A, B, C etc.) și rotiți în mod regulat.

6.2.4 DURATA DE VIAȚĂ A BATERIEI ȘI ÎNGRIJIRE

Bateriile dispozitivului sunt proiectate pentru a rezista 500 de cicluri de încărcare/descărcare. Pentru a prelungi durata de funcționare a bateriei:

- Evitați să utilizați dispozitivul la temperaturi mai mici de 41°F (5°C) sau mai mari de 95°F (35°C) pentru perioade lungi de timp.
- A se păstra într-un loc răcoros și uscat, cu o încărcare de cel puțin 40-50%.
- Păstrați întotdeauna lichidele departe de baterii. Dacă bateriile se udă, întrerupeți imediat utilizarea și aruncați bateria la deșeurii.

Bateriile trebuie încărcate până la o încărcare completă și descărcate până la 0% cel puțin o dată la 90 de zile pentru a menține durata de viață maximă.

6.3 UTILIZAREA CANULEI NAZALE

ATENȚIE!

Risc de rănire minoră sau disconfort

Amplasarea și poziționarea corectă a vârfulor canulei nazale în nas este esențială pentru livrarea oxigenului. Asigurați-vă că canula nazală este conectată corect la racordul duzei și că tubul nu este încurcat sau strangulat în niciun fel. Înlocuiți canula nazală regulat.

AVERTISMENT!

Risc de rănire

Canula nazală trebuie să fie evaluată pentru 6 litri pe minut pentru a asigura o livrare adecvată de oxigen. Rețineți că canulele pot fi evaluate în „litri pe minut”, chiar dacă numărul de setare a dozei de puls prescris nu reprezintă un debit constant în litri pe minut.



Canula nazală trebuie să fie utilizată cu dispozitivul pentru a furniza oxigen de la concentrator. O canulă cu un singur lumen de până la 7,62 m lungime este recomandată pentru a asigura depistarea corectă a respirației și livrarea de oxigen. Consultați instrucțiunile de utilizare ale producătorului.

6.4 ALIMENTARE CU CURENT ELECTRIC CA (BA-502/BA-501)

Sursa de alimentare CA include o sursă de alimentare CA care se conectează la dispozitiv și un cablu de alimentare CA pentru a se conecta la sursa de alimentare și la priza CA corespunzătoare. Sursa de alimentare CA se va adapta automat la tensiunile de intrare de la 100V-240V (50-60Hz).

Pentru a utiliza curent alternativ, procedați în felul următor:

1. Conectați adaptorul de curent alternativ la cablul de alimentare.
2. Conectați cablul de alimentare la o priză standard de perete.
3. Conectați cablul de alimentare la portul de alimentare situat lângă filtrul de particule din spatele concentratorului.

Sursa de curent alternativ va încărca bateriile atunci când dispozitivul este conectat la sursa de curent alternativ (cu excepția avioanelor).



6.5 CABLU DE ALIMENTARE CC (BA-306)

Sistemul poate include sau nu un cablu de alimentare CC. Dacă nu include un cablu de alimentare CC, poate fi achiziționat ca accesoriu separat de la producător.

AVERTISMENT!

Risc de deces, rănire sau deteriorare

Nu atingeți capătul cablului de alimentare CC după utilizare, deoarece va fi fierbinte. Atingerea capătului cablului de alimentare CC imediat după scoaterea din adaptorul pentru brichetă poate provoca vătămări.

Cablul de alimentare CC constă dintr-un singur cablu cu un capăt care se conectează direct la dispozitiv și un alt capăt care intră în priza CC.

Pentru a utiliza cablul de alimentare CC:

1. Conectați un capăt al cablului de alimentare CC la brichetă sau la sursa auxiliară de alimentare CC.
2. Conectați celălalt capăt al cablului de alimentare CC la dispozitiv.
3. Asigurați-vă că dispozitivul este bine fixat înainte de a utiliza mașina sau alt vehicul. Porniți dispozitivul și utilizați-l în mod normal.







6.6 ÎNCĂRCĂTOR EXTERN DE BATERIE (BA-503, ACCESORIUL OPȚIONAL NU ESTE INCLUS)

Concentratorul pe care îl aveți va reîncărca bateria de fiecare dată când bateria este instalată și dispozitivul este conectat la o sursă externă de alimentare CA sau CC (cu excepția unui avion).

Încărcătorul extern de baterie va încărca bateria standard (BA -500/BA-508) și extinsă (BA-516). Nu este inclus ca accesoriu standard cu sistemul, dar poate fi achiziționat separat. De asemenea, puteți utiliza dispozitivul pentru a încărca bateria atunci când este conectat la o sursă de alimentare CA sau CC.

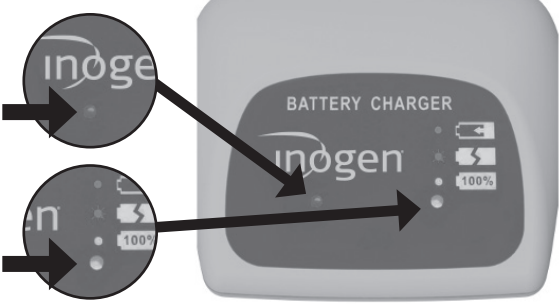
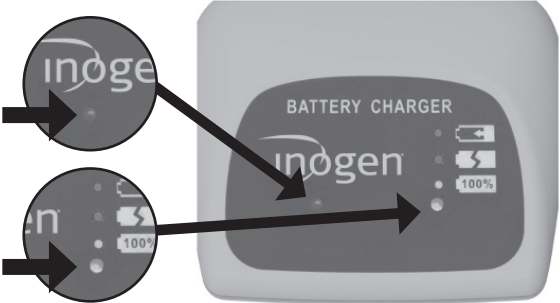
Pentru a utiliza încărcătorul extern de baterie, urmați etapele:

Etapa	Descriere
1	<p>Conectați încărcătorul extern de baterie la alimentare</p> <p>1.1 Conectați cablul de alimentare CA al încărcătorului extern al baterie la priză electrică.</p> <p>1.2 Conectați cablul de alimentare CA al încărcătorului extern al baterie la încărcătorul baterie.</p> <p>1.3 Se va aprinde o lumină verde în partea de jos a încărcătorului.</p> 
2	<p>Atașați bateria</p> <p>2.1 Introduceți încărcătorul în baterie până când se aude un clic.</p> <p>2.2 Bateria trebuie să se blocheze pe încărcător.</p> 
3	<p>Verificați starea bateriei</p> <p>3.1 Când bateria este în poziția corectă, un becuțel roșu va indica faptul că bateria se încarcă.</p> <p>3.2 Când becuțul verde se aprinde, bateria este complet încărcată.</p> 
4	<p>Verificați dacă există erori</p> <p>4.1 Dacă becuțul roșu clipește, deconectați unitatea și finalizați din nou etape 2 și 3.</p> <p>4.2 Dacă clipirea continuă după acești etape, contactați furnizorul de echipament.</p> 

Etapa	Descriere
5	<p>Scoateți bateria când este încărcată</p> <p>5.1 După încărcare, apăsați în jos pe zăvorul bateriei și scoateți încărcătorul de pe baterie.</p> 

7. INSTRUCȚIUNI DE UTILIZARE

7.1 PRINCIPII DE FUNCȚIONARE ȘI PERFORMANȚĂ ESENȚIALĂ

Acest dispozitiv funcționează prin separarea oxigenului din aer folosind un proces de adsorbție prin variație de presiune (AVP). Aerul normal este format din 21% oxigen; acest dispozitiv mărește cantitatea de oxigen cu până la 96% prin eliminarea azotului și concentrarea producției de oxigen. Pentru a realiza acest lucru, aerul este tras în dispozitiv printr-un mic compresor de aer, azotul este separat de oxigen și, în final, oxigenul este colectat și livrat pacientului la fiecare respirație.

Deoarece oxigenul pe care îl respirați provine din mediul apropiat, este foarte important să vă păstrați dispozitivul curat. Deși există multe filtre încorporate în dispozitiv, utilizarea dispozitivului într-un mediu murdar și prăfuit va scurta durata de viață a filtrelor, ceea ce duce la înlocuirea mai frecventă a filtrului.

Dispozitivul menține următoarele cerințe esențiale de performanță, fără a fi nevoie de teste periodice: (1) Condiție de alarmă atunci când livrarea de oxigen, atât în condiții normale, cât și în condiții de defecțiune singulară, nu se încadrează în nivelurile de performanță indicate în acest manual. (2) Condiție de alarmă tehnică atunci când există o întrerupere a sursei de alimentare. (3) Condiție de alarmă tehnică când bateria se apropie de descărcare. (4) Condiție de alarmă tehnică când concentrația de oxigen este sub 82% fracțiune de volum. (5) Stare de alarmă tehnică defectuoasă. (6) Livrarea unei doze de oxigen, în stare normală sau indicație de funcționare anormală.

7.2 SCHEMA PNEUMATICĂ

Procesul curge de la stânga la dreapta

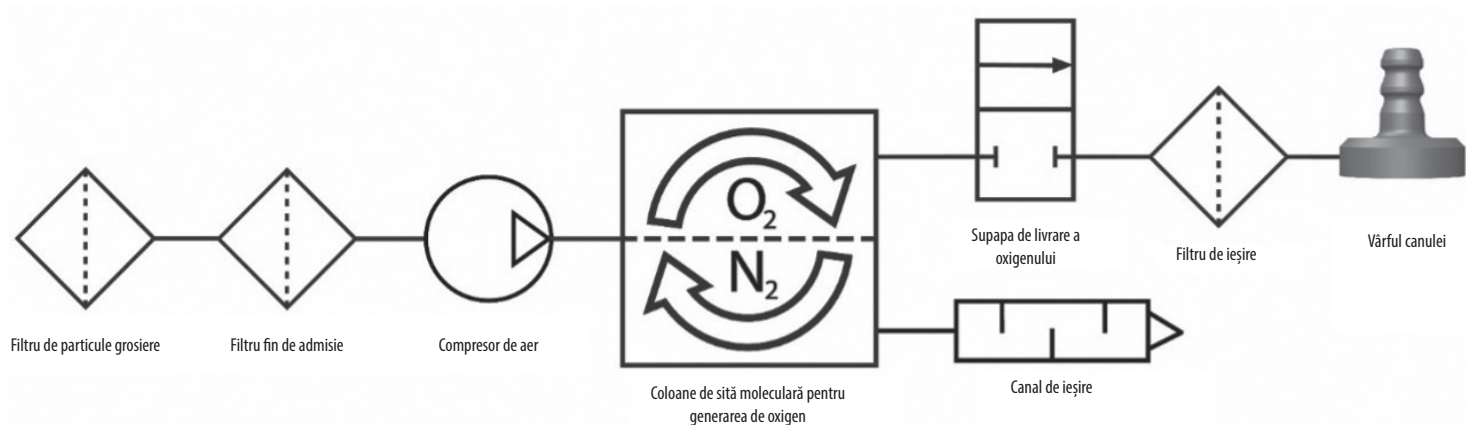

7.3 PREGĂTIREA CONCENTRATORULUI PENTRU UTILIZARE

IMPORTANT: Asigurați-vă că aveți o sursă de oxigen de rezervă în plus față de acest concentrator portabil de oxigen.



Care este rezerva dvs. de oxigen?

NU UTILIZAȚI:

- Cu umidificator, nebulizator, CPAP sau în serie sau paralel cu orice alt dispozitiv.
- Aproape de flăcări, fum sau orice altceva inflamabil
- În apropierea poluanților, fumului, vaporilor, anestezice inflamabile, agenți de curățare sau vaporii chimici.
- În medii în care concentratorul dvs. ar putea fi scufundat în apă.
- În apropierea uleiului, grăsimi sau produse pe bază de petrol.

Etapa	Instruire	
7.3.1	<p>Asigurați-vă că concentratorul este într-un loc bine ventilat</p> <p>1.1 Orificiul de admisie și evacuare a aerului trebuie să aibă acces liber.</p> <p>1.2. Poziționați concentratorul în așa fel încât să poată fi auzite orice alarme auditive.</p> <p>1.3. Folosiți-l întotdeauna în poziție verticală</p> <p>1.4. Asigurați-vă că filtrele de particule sunt la locul lor pe ambele părți ale dispozitivului.</p> <p>1.5. Asigurați-vă că vă aflați într-o locație în care puteți auzi și/sau vedea orice alarme care pot apărea.</p>	

Etapa	Instruire
7.3.2	<p>Conectați concentratorul la o sursă de alimentare adecvată</p> <p>IMPORTANT: Utilizarea cablurilor greșite poate duce la un incendiu. Utilizați numai cabluri compatibile de la producător.</p> <p>Se recomandă să păstrați o baterie întotdeauna instalată pe dispozitiv, deoarece bateria se va încărca atunci când concentratorul este conectat la o sursă de alimentare externă. Pentru a instala o baterie:</p> <ol style="list-style-type: none"> 2.1 Aliniați bateria cu partea de jos a carcasei dispozitivului. 2.2 Introduceți bateria înapoi până când auziți un clic auditiv, ceea ce înseamnă că zăvorul a revenit în poziția ridicată. 2.3 Veți auzi un singur bip și veți vedea luminile indicatoare și afișajul care se aprind pentru scurt timp înainte de a se opri. Aceasta înseamnă că concentratorul a fost conectat cu succes la baterie. <p>NU utilizați o altă baterie decât cele specificate în acest manual.</p> <p>Pentru a utiliza CA, procedați în felul următor:</p> <ol style="list-style-type: none"> 2.4 Conectați adaptorul CA la cablul de alimentare. 2.5 Conectați cablul de alimentare la o priză standard de perete. 2.6 Conectați cablul de alimentare la portul de alimentare lângă filtrul de particule din spatele concentratorului. 2.7 Veți auzi un singur bip și veți vedea că luminile indicatoare și afișajul care se aprind pentru scurt timp înainte de a se opri. Aceasta înseamnă că concentratorul a fost conectat cu succes la sursa de alimentare. <p>NU utilizați o altă sursă de alimentare decât cele specificate în acest manual.</p> <p>NU utilizați cabluri de alimentare sau accesorii, altele decât cele specificate în acest manual.</p>



Etapa	Instruire
<p>7.3.3</p>	<p>Conectați o canulă adecvată la concentrator</p> <p>3.1 Se recomandă utilizarea unei canule cu un singur lumen de până la 7,62 m în lungime. Acest lucru asigură detectarea adecvată a respirației și livrarea de oxigen.</p> <p>IMPORTANT: Consultați-vă medicul dacă poate fi necesară titrare suplimentară pentru a asigura livrarea corectă a oxigenului când utilizați o anumită canulă.</p> <p>NU lubrifiați fittingurile, conexiunile, tuburile sau alte accesorii ale concentratorului.</p> <p>3.2 Conectați tubul canulei nazale introducându-l în vârful metalic al canulei de pe partea superioară a dispozitivului.</p> <p>3.3 Înlocuiți canula în mod obișnuit pentru a evita contaminarea sau performanța slabă a canulei. Consultați „Utilizarea canulei nazale” (secțiunea 6.3) pentru mai multe detalii.</p>



7.4 UTILIZAREA CONCENTRATORULUI

NU UTILIZAȚI LÂNGĂ:

- Grăsimi • Ulei • Lubrifianți • Fum • Flacăra

NU UTILIZAȚI CU:

- CPAP • Umidificator • Conectat la alte dispozitive

Etapa	Instruire
<p>7.4.1</p>	<p>Porniți concentratorul</p> <p>1.1 Apăsați și mențineți apăsat Butonul de pornire până când auziți un singur bip scurt.</p> <p>1.2 Afișajul se va aprinde și logo-ul Inogen va apărea pe afișaj.</p> <p>IMPORTANT: Dacă lumina afișajului se stinge imediat după ce apare logo-ul Inogen, nu ați apăsat suficient butonul de pornire. Reîncercați etapa 1.1 și țineți apăsat butonul de pornire mai mult.</p> <p>1.3 Atunci când concentratorul pornește va apărea pictograma “Please Wait” (Vă rugăm așteptați) (⌘).</p> <p>1.4. Afișajul va indica setarea fluxului selectat și condiția puterii.</p> <p>1.5 După o secvență scurtă de pornire, perioada de încălzire de 2 minute va începe. În această perioadă concentrația de oxigen se acumulează, dar nu poate avea specificația atinsă. Un timp de încălzire suplimentar poate fi necesar dacă dispozitivul a fost păstrat la temperatură extrem de rece.</p>



Etapa	Instruire
<p>7.4.2</p>	<p>Verificați nivelul bateriei concentratorului</p> <p>2.1 Odată ce concentratorul a pornit complet, lumina afișajului se va stinge.</p> <p>2.2 În acest moment, veți vedea un procentaj de baterie care apare pe ecran unde pictograma „Vă rugăm să așteptați” (⌘) a fost anterior.</p> <p>2.3 Dacă bateria este descărcată, conectați concentratorul la o sursă de alimentare externă, așa cum este descris la etapa 2.4 sau deconectați-l pentru o baterie complet încărcată.</p> <p>2.4 Dacă bateria a fost scoasă, reveniți la secțiunea 3.6, partea 4, „încărcarea bateriei concentratorului” pentru etapele de reîncărcare a bateriei.</p>
<p>7.4.3</p>	<p>Setați setarea debitului concentratorului</p> <p>3.1 Setări debitului sunt prescrise de medicul dvs.</p> <p>3.2 Utilizați butoanele de setare + sau – pentru a vă ajusta la setarea dorită.</p> <p>3.3 Setarea curentă poate fi văzută pe afișaj.</p> <p>IMPORTANT: Este normal să auziți o diferență de sunet pe măsură ce schimbați setarea debitului.</p> <p>NU setați concentratorul la setări de debit care nu sunt prescrise de medicul dvs.</p>

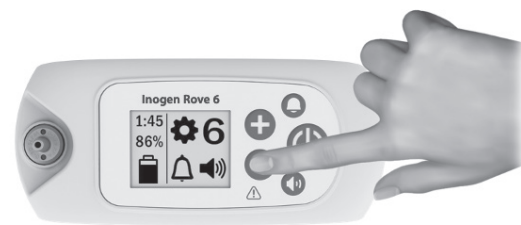

Debitul este prescris de medicul dvs; este o „doză” de oxigen. Un ritm prea mare sau prea mic poate duce în cele din urmă la vătămări.

7.4.4

Utilizați concentratorul

- 4.1 Poziționați canula nazală sub nas, cu tuburile mici îndreptate spre nas și treceți tubul în jurul urechilor, conform instrucțiunilor producătorului canulei.
- 4.2 Respirați pe nas.
- 4.3 Un beculeț verde se va aprinde de fiecare dată când este detectată o respirație.
- 4.4 Asigurați-vă că canula nazală este aliniată corect pe față și că respirați pe nas.
- 4.5 Concentratorul dumneavoastră va detecta începutul inhalării și va livra un flux de oxigen la un moment precis când inhalați. Dispozitivul va detecta fiecare respirație și va continua să livreze oxigen în acest mod.
- 4.6 Pe măsură ce ritmul respirator se modifică, va percepe aceste modificări și va furniza oxigen atunci când aveți nevoie.

NU utilizați concentratorul dacă:

- Vă simțiți rău sau inconfortabil.
- Concentratorul nu semnalează un impuls de oxigen.
- Nu puteți auzi și/sau simți pulsul de oxigen.
- Nu puteți auzi alarmele auditive.

NU:

- Permiteți fumatul sau flăcări deschise la 6,56 ft / 2 m de concentrator.
- Fumați activ în timp ce utilizați concentratorul.
 - Dacă fumați, trebuie să opriți întotdeauna concentratorul, să scoateți canula și să părăsiți camera în care se află fie canula, fie concentratorul. Dacă nu puteți părăsi camera, trebuie să așteptați 10 minute după ce fluxul de oxigen a fost oprit.
- Lăsați canula nazală pe cuverturi de pat sau perne de scaun.

IMPORTANT: Dacă inhalați foarte repede între respirații, dispozitivul poate ignora o respirație, dând aparența de o respirație lipsă. Acest lucru este normal, deoarece dispozitivul detectează și monitorizează schimbările respirației dvs. În mod normal, dispozitivul va depista următoarea respirație și va livra oxigen în corespunzător.



Pentru întreținerea canulei, consultați instrucțiunile producătorului canulei sau urmați sfaturile profesioniștilor dumneavoastră din domeniul sănătății.



7.4.5

Opțional: utilizați accesorii pentru a vă face concentratorul portabil

Pentru a utiliza geanta de transport (CA-500), dacă doriți:

5.1 Atașați bateria.

5.2 Introduceți dispozitivul în geanta de transport prin deschiderea cu fermoar din partea de jos cu vârful canulei cu față în sus pe partea dreaptă din față.

5.3 Închideți fermoarul clapei de jos

IMPORTANT: Asigurați-vă că ambele orificii de admisie sunt vizibile prin panourile de plasă deschise de pe părțile laterale ale genții și că orificiul de evacuare este vizibil din panoul de plasă deschis de pe partea din față a genții.

5.4 Depozitați articole precum canule suplimentare sau cărți de identitate în închiderea cu fermoar de sub clapeta frontală a genții de transport.

IMPORTANT: Această geantă poate fi atașată la mânerul unui bagaj sau al căruciorului.

Puteți cumpăra și utiliza rucsacul (CA-550).

5.5 Introduceți dispozitivul în aceste genți astfel încât filtrele de particule să nu fie obturate, iar alimentarea de intrare să fie accesibilă.

Rucsacul nu este inclus în sistem, dar poate fi achiziționat separat.



7.4.6

Opriți concentratorul

6.1 Opriți dispozitivul apăsând butonul de pornire.

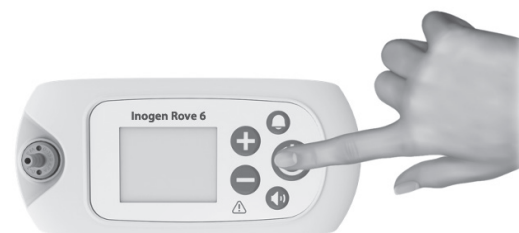

7.5 DEPOZITAREA CONCENTRATORULUI

Etapa	Instruire
7.5.1	<p>Păstrați concentratorul</p> <p>1.1 Scoateți bateria din concentrator.</p> <p>1.2 Depozitați concentratorul, bateria și accesoriile de alimentare într-un loc răcoros și uscat.</p> <p>1.3 Păstrați bateria cu o încărcare de 40-50%.</p> <p>Evitați să utilizați dispozitivul la temperaturi mai mici de 41°F (5°C) sau mai mari de 95°F (35°C) pentru perioade lungi de timp.</p> <p>NU așezați articole deasupra concentratorului sau concentratorului ambalat.</p>

7.6 RĂSPUNSUL LA ALARME

AVERTISMENT:

Dacă nu puteți auzi sau vedea alarmele, nu aveți sensibilitate tactilă normală sau nu puteți comunica disconfort, consultați medicul dumneavoastră înainte de a utiliza acest dispozitiv.

Apăsarea butonului clopoțel va activa (porni) și dezactiva (opri) alarma fără detectare a respirației. Atunci când alerta auditivă fără detectare a respirației este PORNITĂ (deoarece concentratorul nu a detectat o respirație timp de 60 de secunde, vezi Secțiunea 8: alarme pentru alerta auditivă fără detectare a respirației), concentratorul va emite trei bipuri, repetate la fiecare 25 de secunde și va avea un becul galben intermitent. Când se declanșează această alarmă, concentratorul va începe să elibereze impulsuri de oxigen la o rată de 20 de boluri pe minut. Când alerta auditivă fără detectare a respirației este OPRITĂ, concentratorul va răspunde în același mod atunci când nu este detectată nicio respirație timp de 60 de secunde, DAR cele 3 bipuri repetate nu vor fi emise. Indiferent dacă modul fără detectare a respirației este activat sau dezactivat, acesta nu afectează funcționalitatea alarmei oricărei alte alarme sau notificări ale dispozitivului.

Important: Sistemul de alarmă este testat în timpul secvenței de pornire. Ar trebui să vedeți că toate luminile de alarmă se aprind pentru scurt timp și indicatorul auditiv de alarmă sună. Dacă suspectați că alarma funcționează greșit, contactați distribuitorul pentru a verifica dacă alarmele funcționează corect.

7.7 CĂLĂTOREȘTE CU CONCENTRATORUL

FAA permite acest dispozitiv la bordul majorității aeronavelor din SUA.

IMPORTANT: Este responsabilitatea pacientului să verifice cu transportatorul aerian specific atunci când călătorește pe plan intern și internațional.

Când călătoriți cu dispozitivul, asigurați-vă că aveți cu dvs. sursa de alimentare CA și încărcătorul extern de baterie (dacă aveți unul). Este recomandat să utilizați o sursă de alimentare externă (adică, conectată la o priză de perete) ori de câte ori este disponibilă pentru a menține bateria complet încărcată.

Aduceți suficiente baterii încărcate cu dvs. pentru a alimenta concentratorul pentru nu mai puțin de 150% din durata estimată a zborului, timpul de staționare la sol înainte și după zbor, verificările de securitate, conexiuni și o estimare conservatoare a întârzierilor neanticipate. Rețineți că, conform reglementărilor FAA, toate bateriile suplimentare trebuie ambalate și protejate individual pentru a preveni scurtcircuitul și trebuie transportate în bagajul de mână numai din aeronavă.

Sursa de alimentare CA nu poate fi utilizată pentru a încărca bateria dispozitivului când sunteți la bordul avionului. Dacă călătoriți cu autobuzul, trenul sau vaporul, contactați transportorul pentru a afla despre capacitatea de alimentare a portului.

8. INDICATORI DE ALARMĂ ȘI GLOSARUL PICTOGRAMEI DISPOZITIVE

8.1 INFORMAȚII GENERALE

Dispozitivul folosește pictograme și alarme pentru a comunica starea. Acest glosar prezintă toate pictogramele și alarmele pentru a interpreta corect starea dispozitivului.

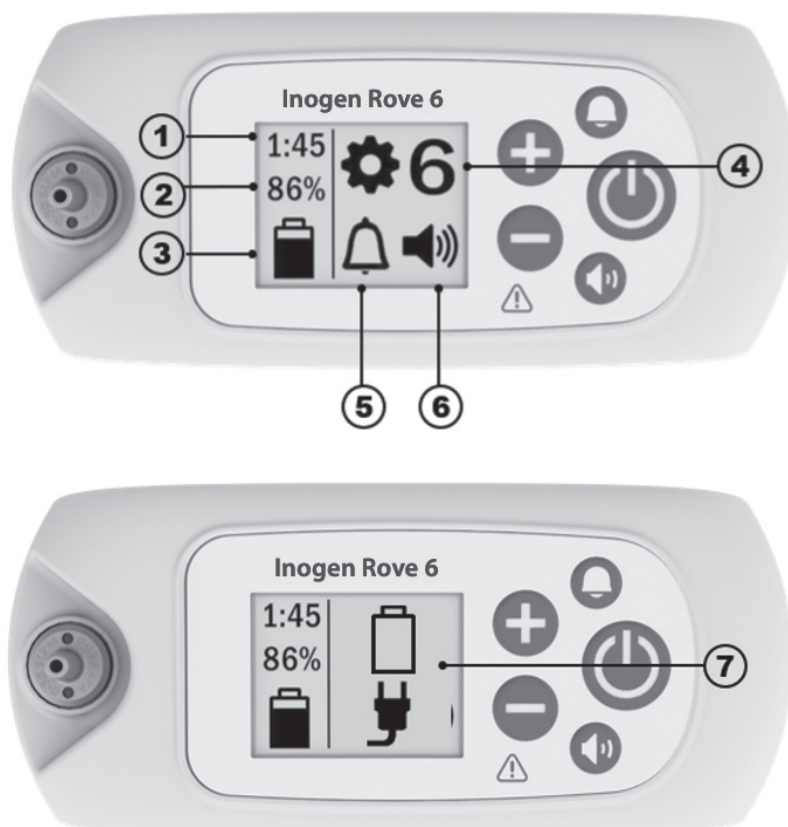





1	Pictograma de stare a bateriei #1: va arăta aproximativ cât timp a mai rămas la încărcarea curentă a bateriei la setarea curentă a debitului	2	Pictograma de stare a bateriei #2: va arăta procentul de încărcare a bateriei
3	Pictogramă informativă Baterie și sursă de alimentare: comunică dacă o baterie este introdusă sau nu, nivelul de încărcare al bateriei, dacă dispozitivul este conectat la o sursă de alimentare și dacă bateria se încarcă sau nu. Consultați secțiunea de alimentare pentru lista de pictograme.	4	Setare debit: arată ce setare de debit este activată pe dispozitiv, de la 1 la 6
5	Pictograma alarmă fără detectarea respirației: comunică dacă alarma auditivă este ON sau OFF	6	Pictograma volum: comunică nivelurile de volum ale alarmei
7	Pictograme informative sau pictograme de alarmă: semnale informative sau alarme vizuale. Acesta poate fi afișat ca o singură pictogramă sau mai multe pictograme și poate fi sau nu însoțit de alarme auditive.		

8.2 PICTOGRAME DE MOD





	Alarma auditivă fără detectare a respirației este PORNITĂ.		Alarma auditivă fără detectare a respirației este dezactivată (OFF). Aceasta este condiția implicită.
	Buzzer nivel 1		Buzzer nivel 3
	Buzzer nivel 2		Buzzer nivel 4





8.3 PICTOGRAME BLUETOOTH (PENTRU MODELELE CU BLUETOOTH)

	Bluetooth oprit.		Bluetooth pornit.
	Stabilire împerechere cu aplicația Inogen Connect.		Concentratorul deconectat de la dispozitivul mobil.

8.4 PICTOGRAME INFORMATIVE

Următoarele pictograme afișate nu sunt însoțite de un feedback auditiv sau o modificare vizuală a becuțelor indicatoare.

Iconițele ecranului	Descriere și acțiune (dacă este necesar)
	Setarea debitului "X" reprezintă setarea debitului selectat (de exemplu, Setarea 2).
	Indicatorul Vă rugăm să așteptați Acest simbol va apărea când concentratorul pornește. După o secvență scurtă de pornire, perioada de încălzire de 2 minute va începe. În această perioadă concentrația de oxigen se acumulează, dar nu poate avea specificația atinsă.
HH:MM	Timpul rămas la încărcarea bateriei "HH:MM" reprezintă timpul rămas aproximativ la încărcarea bateriei (de exemplu, 1:45).
	Încărcarea bateriei și starea de încărcare Acest simbol indică faptul că bateria este instalată și se încarcă. Pentru o listă completă a simbolurilor de încărcare a bateriei, consultați „încărcarea bateriei cu concentratorul” (secțiunea 3.6.4).
	Starea nivelului bateriei Acest simbol indică nivelul bateriei (aproximativ 50% în acest exemplu). Consultați „verificarea stării bateriei când este instalată pe dispozitiv” (secțiunea 3.6.2).
XX%	Bateria % încărcată Acest simbol va fi afișat când concentratorul este introdus în priză și este utilizat pentru a încărca o baterie (nu este utilizat pentru producția de oxigen). Este normal să vedeți că o baterie încărcată complet afișează între 95% și 100% când sursa de putere externă este îndepărtată. Această caracteristică maximizează durata de viață utilă a bateriei.

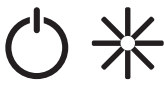
Iconițele ecranului	Descriere și acțiune (dacă este necesar)
	Resetare a sitei (coloanele) Acest simbol este afișat când este necesară întreținerea coloanei și după ce au fost instalate coloanele înlocuitoare.
	Resetare reușită a sitei Acest simbol este afișat după ce coloanele site au fost resetate cu succes.
	Transfer al jurnalului de date în curs sau actualizare în curs (numai aplicație) Această pictogramă este afișată în timpul tuturor transferurilor de date și actualizărilor de software inițiate prin intermediul aplicației Inogen Connect.
	Transfer reușit al jurnalului de date (numai aplicație) Această pictogramă este afișată după ce transferurile jurnalelor de date au fost realizate prin intermediul aplicației Inogen Connect.
Pictogramele de mai jos sunt însoțite de un singur bip scurt.	
	Așteptați până se oprește aparatul Butonul de pornire a fost apăsat timp de 2 secunde. Concentratorul se închide.
HH:MM Vx.x:SN	Ceas de viață (HH:MM), versiunea software și afișarea numărului de serie (Vx.x:SN) Acesta va apărea când butonul de alarma auditivă fără detectarea respirației (butonul clopoțel) a fost apăsat timp de cinci secunde în timp ce concentratorul funcționează.

8.5. ALARME

Dispozitivul monitorizează diverși parametri în timpul funcționării și utilizează un sistem de alarme inteligent pentru a indica o defecțiune a concentratorului. Algoritmi matematici și decalaje de timp sunt utilizate pentru a reduce probabilitatea alarmelor false în timp ce asigură notificarea adecvată a condiției unei alarme. Dacă mai multe condiții de alarme sunt depistate, alarma cu cea mai mare prioritate va fi afișată. Rețineți că eșecul de a răspunde la cauza stării de alarmă poate avea ca rezultat disconfort sau doar vătămări minore reversibile (de exemplu, reducerea aportului de oxigen sau arsuri). În cazul unei alarme, încercați să rezolvați problema și/sau să treceți la o sursă de rezervă de oxigen.

AVERTISMENT!

Risc de rănire sau deteriorare

- Alarmerle auditive sunt pentru a avertiza utilizatorul de probleme. Pentru a asigura că alarmerle auditive pot fi auzite, distanța maximă a utilizatorului de aparat trebuie să fie stabilită în funcție de nivelul de zgomot din împrejurimi. Asigurați-vă că dispozitivul se află într-o locație în care alarmerle pot fi auzite sau văzute dacă apar.

Următoarea secțiune oferă o listă și o descriere a fiecărei posibile condiții de alarmă. Sistemul de alarmă este conceput pentru a alerta operatorul în timp ce poartă dispozitivul într-o geantă de umăr sau în timp ce dispozitivul este plasat la îndemâna a unei canule nazale acceptabile.

Dispozitivul efectuează un test automat a sistemului de alarmă la pornire, aprinzând toate LED-urile și activând pentru scurt timp semnalul auditiv de alertă. Dacă ștecherul este scos când o baterie este conectată, alarmerle vor funcționa normal. Dacă nu există baterie sau dispozitivul nu este conectat la CA sau CC, alarmerle nu se vor activa deoarece nu există alimentare. Cu bateria conectată, o pierdere de putere mai mică de 30 de secunde nu va afecta sistemul de alarmă.

IMPORTANT: Dacă mai multe condiții de alarme sunt depistate, alarma cu cea mai mare prioritate va fi afișată.

IMPORTANT: Eșecul de a răspunde la cauza unei alerte pentru alarmele de prioritate scăzută, medie și înaltă va avea ca rezultat numai disconfort sau vătămări minore reversibile și se va dezvolta într-o perioadă suficientă de timp pentru a trece la o sursă de oxigen de rezervă.



8.5.1 JURNAL DE ALARME

Dispozitivul menține un jurnal de alarmă accesibil pacientului, care vă permite să accesați și să vizualizați ultima alarmă pe LCD (cu excepția alarmelor fără detectarea respirației, verificare a canulei, baterie descărcată/ștecher conectat și baterie goală/ștecher conectat). Jurnalul de alarmă este păstrat în memorie după ce dispozitivul suferă o pierdere totală de energie. Pentru a accesa jurnalul de alarme, asigurați-vă că concentratorul este conectat și oprit. Apoi țineți apăsat butonul plus (+) timp de 5 secunde. În plus, jurnalul de alarmă poate fi găsit în fila Avansat a aplicației Inogen Connect, din secțiunea Error Recall.

De îndată ce o nouă alarmă este activată, noua alarmă suprascrie alarma anterioară. Jurnalul de alarmă este păstrat în memorie după ce dispozitivul este oprit. Timpul scurs de când a apărut eroarea este afișat împreună cu ultima alarmă din jurnalul de alarme. Dispozitivul menține, de asemenea, un jurnal de alarme de întreținere și reparații care nu este accesibil pacientului.

8.5.2 SEMNALE INFORMAȚIONALE (NIVELUL 1)

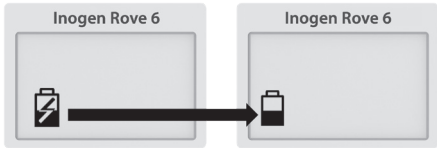
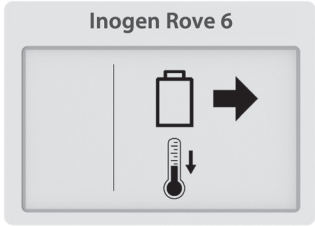
Pictogramele de notificări de mai jos sunt însoțite de un **singur bip scurt**.

Iconițele ecranului	Descriere	Ce să fac
	Înteruperea sursei de alimentare sau pierderea alimentării externe Bateria s-a oprit din încărcare și dispozitivul a trecut la alimentarea bateriei. În cele din urmă, bateria se va descărca.	Conectați sursa de alimentare pentru a continua încărcarea bateriei.
	Bateria fierbinte Îndepărtați bateria pentru a se răci.	Bateria trebuie scoasă și trebuie răcită înainte de reutilizare.
	Eroare baterie Verificați bateria.	Verificați conexiunea bateriei dvs. și asigurați-vă că este corect atașată și legată la concentrator. Dacă eroarea bateriei persistă la aceeași baterie, opriți utilizarea bateriei și treceți la o nouă baterie sau scoateți bateria și utilizați concentratorul cu ajutorul sursei de curent externe.



8.5.3 ALARMĂ CU PRIORITATE SCĂZUTĂ (NIVELUL 2)

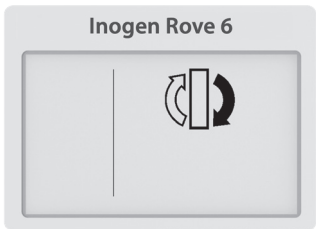
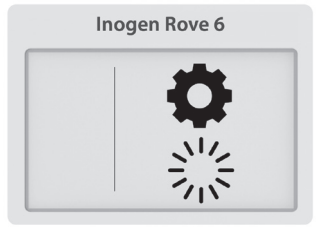

Următoarele alerte de prioritate scăzută sunt însoțite de **un bip** și un **beculeț galben solid**.

Iconițele ecranului	Descriere	Ce să fac
	Înlocuiți coloanele Înlocuirea coloanei este necesară în 30 de zile.	Contactați furnizorul de echipamente pentru a aranja întreținerea și/sau a comanda coloane noi de la producător.
	Pornire extinsă Concentrația de oxigen este <87% la două minute după secvența de pornire a dispozitivului și au fost detectate cel puțin 10 respirații în ultimul minut.	Așteptați câteva minute pentru a vedea dacă concentrația de oxigen se îmbunătățește (alarmă va dispărea). Dacă starea persistă, va suna o alarmă secundară. Urmați instrucțiunile pentru alarma respectivă sau contactați furnizorul de echipamente. Dacă alarma apare frecvent la pornire, aceasta poate indica că în curând va fi necesară întreținerea (înlocuirea coloanei).

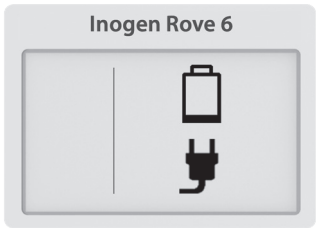
8.5.4 ALARMĂ CU PRIORITATE SCĂZUTĂ (NIVELUL 3)

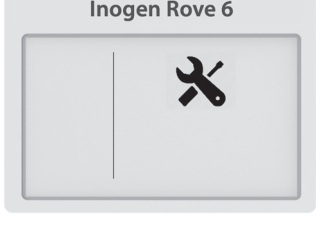

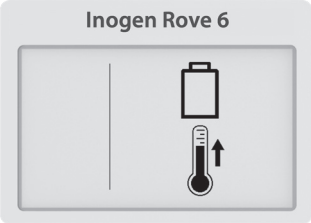
Următoarele alerte de prioritate scăzută sunt însoțite de **două bipuri** și un **beculeț galben solid**.



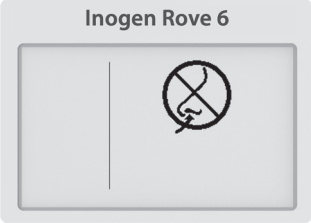

Iconițele ecranului	Descriere	Ce să fac
	Baterie scăzută, atașați priza Puterea bateriei este scăzută, cu mai puțin de 10 minute rămase.	Atașați sursa de alimentare externă, opriți și introduceți o baterie încărcată complet.
	Oxigen scăzut Concentratorul produce oxigen la un nivel ușor scăzut (<82%) pentru o perioadă de 10 minute.	Dacă situația persistă, contactați furnizorul dvs. de echipamente.
	Service curând Concentratorul solicită întreținere cât mai curând. Concentratorul funcționează conform specificației și poate fi folosit în continuare.	Contactați furnizorul de echipamente pentru a planifica întreținerea.

Iconițele ecranului	Descriere	Ce să fac
	<p>Avertisment Baterie FIERBINTE</p> <p>Temperatura bateriei se apropie de limita de temperatură în timp ce concentratorul funcționează pe baterie.</p>	<p>Dacă este posibil, mutați concentratorul într-o locație mai rece sau conectați unitatea la o sursă de alimentare externă și scoateți bateria. Dacă situația persistă, contactați furnizorul dvs. de echipamente.</p>
	<p>Avertisment Sistem FIERBINTE</p> <p>Temperatura concentratorului se apropie de limita de temperatură.</p>	<p>Dacă este posibil, mutați concentratorul într-o locație mai rece. Asigurați-vă că orificiile de admisie și evacuare a aerului au acces liber și filtrele de particule sunt curate. Dacă situația persistă, contactați furnizorul dvs. de echipamente.</p>

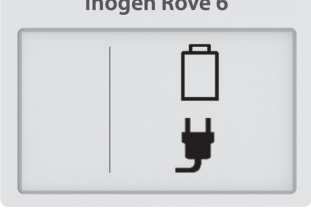
8.5.5 ALARME CU PRIORITYATE MEDIE (NIVELUL 4)

Următoarele alerte cu prioritate medie sunt însoțite de un **bip triplu**, repetat la fiecare 25 de secunde și un **beculeț galben care pâlpâie**.

Iconițele ecranului	Descriere	Ce să fac
	<p>Nu s-a detectat respirație: verificați canula</p> <p>Concentratorul nu a depistat respirația timp de 60 secunde.</p>	<p>Verificați canula dacă este conectată la concentrator, dacă s-au încălzit tuburile și canula este poziționată corect pe nas.</p>
	<p>Eroare oxigen</p> <p>Concentrația de oxigen care iese a fost sub 50% timp de 10 minute.</p>	<p>Dacă această condiție persistă, schimbați cu sursa de oxigen de rezervă și contactați furnizorul dvs. de echipamente pentru a planifica întreținerea.</p>
	<p>Eroare de livrare a oxigenului</p> <p>Respirația a fost recunoscută, dar livrarea corectă de oxigen nu a fost depistată.</p>	<p>Dacă această condiție persistă, schimbați cu sursa de oxigen de rezervă și contactați furnizorul dvs. de echipamente pentru a planifica întreținerea.</p>
	<p>Baterie descărcată, atașați priza</p> <p>Concentratorul are o putere insuficientă a bateriei. Concentratorul se va opri și nu mai produce oxigen.</p>	<p>Atașați o sursă de alimentare externă sau înlocuiți-l cu o baterie încărcată complet. Dacă dispozitivul s-a oprit, țineți apăsat butonul de pornire pentru a porni din nou.</p>

Iconițele ecranului	Descriere	Ce să fac
	<p>Bateria fierbinte</p> <p>Bateria a depășit limita de temperatură, în timp ce concentratorul funcționează pe puterea de baterie. Concentratorul se va opri și nu mai produce oxigen.</p>	<p>Dacă este posibil, mutați concentratorul într-o locație mai rece, apoi opriți și porniți din nou concentratorul. Asigurați-vă că orificiile de admisie și evacuare a aerului au acces liber și filtrele de particule sunt curate. Dacă această condiție persistă, schimbați cu o sursă de oxigen de rezervă și contactați furnizorul dvs. de echipamente.</p>
	<p>Sistemul FIERBINTE</p> <p>Temperatura concentratorului este prea mare. Concentratorul se va opri și nu mai produce oxigen.</p>	<p>Asigurați-vă că orificiile de admisie și evacuare a aerului au acces liber și filtrele de particule sunt curate. Dacă această condiție persistă, schimbați cu o sursă de oxigen de rezervă și contactați furnizorul dvs. de echipamente.</p>
	<p>Eroare de senzor</p> <p>Senzorul de oxigen al concentratorului s-a defectat.</p>	<p>Puteți continua să utilizați concentratorul. Dacă situația persistă, contactați furnizorul dvs. de echipamente.</p>
	<p>Sistem RECE</p> <p>Sistemul este rece (<math>< 2^{\circ}\text{C}</math>). Concentratorul se va opri și nu mai produce oxigen.</p>	<p>Mutați-l într-un mediu mai cald pentru a permite unității să se încălzească înainte de a-l porni. Dacă această condiție persistă, schimbați cu o sursă de oxigen de rezervă și contactați furnizorul dvs. de echipamente.</p>
	<p>Eroare sistem</p> <p>Concentratorul a oprit producția de oxigen și se închide.</p>	<p>Treceți la sursa de oxigen de rezervă și contactați furnizorul de echipamente.</p>

9. DIAGNOSTICAREA ERORILOR

Problemă	Cauză posibilă	Soluție recomandată
Orice problemă însoțită de informații pe ecranul concentratorului, becuțe indicatoare și/sau semnale	Consultați pictograma dispozitivului și glosarul alarmelor	Consultați pictograma dispozitivului și glosarul alarmelor

Problemă	Cauză posibilă	Soluție recomandată
Concentratorul nu se alimentează de la curent când butonul On/Off este apăsat	Bateria este descărcată sau nu există baterie	Utilizați sursa de alimentare externă sau înlocuiți bateria cu una complet încărcată
	Sursa de alimentare AC nu este conectată corect	Verificați conexiunea la sursa de alimentare și verificați dacă becul verde este aprins
	Cablul CC nu este conectat corect	Verificați conexiunea cablului de alimentare CC la dispozitiv și la brichetă sau cablul auxiliar de alimentare CC
	Defecțiune	Contactați furnizorul dvs. de echipamente
Fără oxigen	Concentratorul nu este alimentat la curent	Apăsați butonul On/Off pentru a porni concentratorul
	Canula nu este conectată corect sau este încălțită sau obstrucționată	Verificați canula și conexiunea ei la duza concentratorului
Nu se conectează la Bluetooth	Alte dispozitive pot cauza interferențe sau dispozitivele sunt prea îndepărtate.	Îndepărtați concentratorul de alte dispozitive electronice și/sau mutați-l aproape de dispozitivul dvs. mobil.

10. CURĂȚARE, ÎNGRIJIRE ȘI ÎNTREȚINERE

Operatorul trebuie să efectueze o inspecție vizuală periodică a dispozitivului. ISO 80601-2-67 Clauza 201.79.2.12

AVERTISMENT!

Risc de deces, rănire sau deteriorare

- NU efectuați service sau întreținere în timp ce echipamentul este în uz.
- Nu dezamblați dispozitivul sau oricare din accesorii sau nu încercați orice întreținere în afară de sarcinile descrise în aceste instrucțiuni de utilizare; dezamblarea creează pericolul de șoc electric și va anula garanția. Nu îndepărtați eticheta. Pentru alte operații decât cele descrise în acest manual, contactați furnizorul dvs. de echipamente pentru întreținerea efectuată de personal autorizat.
- Nu utilizați alte coloane decât cele specificate în acest manual de utilizare. Utilizarea unor coloane nespecificate în manual poate crea un pericol de siguranță și/sau afecta performanța aparatului și va anula garanția.
- Utilizați numai piese de schimb recomandate de producător pentru a asigura funcționarea corectă și pentru a evita riscul de incendiu și arsuri.
- Este necesară inspecția vizuală periodică a dispozitivului pentru a se asigura că nu este evidentă nicio deteriorare a componentelor expuse. O inspecție vizuală tipică include:
 - Conectori baterie - aceștia nu trebuie să fie îndoiți sau deformați.
 - Vârful canulei - ar trebui să fie drept și complet atașat de carcasă.
 - Carcasă - trebuie să fie complet instalat și asigurat fără fisuri sau alte daune vizibile.
 - Filtre de particule de curs - trebuie să fie la locul lor și fără reziduuri, praf sau alte obstacole.
 - Filtru de particule fine - ar trebui să fie asigurat și pe loc.

Piese de schimb opționale pot fi achiziționate de la producător la www.inogen.com sau sunând la 1-877-466-4364.

10.1 ÎNLOCUIREA CANULEI

Canula dvs. nazală trebuie înlocuită în mod regulat, conform instrucțiunilor de utilizare ale producătorului. Consultați-vă cu medicul dvs. și/sau furnizorul de echipamente și/sau consultați instrucțiunile producătorului canulei pentru informații de înlocuire.

10.2 CURĂȚAREA CARCASEI

PERICOL!

Risc de rănire sau deteriorare

Lichidul va deteriora componentele interne ale concentratorului și echipamentul acestuia. Pentru a evita deteriorarea sau rănirea cauzată de șoc electric:

- Opriti concentratorul și deconectați cablul de alimentare înainte de curățare.
- NU permiteți agentului de curățare să pătrundă în orificiile de intrare și de evacuare a aerului.
- NU pulverizați sau aplicați niciun agent de curățare direct pe carcasă.
- NU furtunați produsul.
- NU scufundați dispozitivul sau accesoriile în lichid

AVERTISMENT!

Risc de deces, rănire sau deteriorare

Agentii chimici duri pot deteriora concentratorul și filtrele

- NU curățați cu alcool și produse pe bază de alcool (alcool izopropilic), produse pe bază de clor concentrat (clorură de etilenă) și produse pe bază de petrol sau orice alți agenți chimici agresivi.
- Folosiți numai detergent de vase lichid ușor.

Curățați periodic carcasa după cum urmează:

1. Asigurați-vă că concentratorul este oprit și este scos din geanta de transport.
2. Curățați carcasa exterioară cu ajutorul unei cârpe înmuiate într-un detergent lichid mediu și apă.
3. Lăsați concentratorul să se usuce la aer sau utilizați un prosop uscat înainte de a pune concentratorul într-o geantă de transport sau rucsac și înainte de a utiliza concentratorul.

IMPORTANT: Dispozitivul ar trebui să primească o curățare externă săptămânal; accesoriile trebuie curățate după cum este necesar. Înainte de livrarea unui pacient nou, curățați exteriorul dispozitivului și înlocuiți filtrul de ieșire.

10.3 CURĂȚAREA ȘI ÎNLOCUIREA FILTRULUI (RP-501)

Filtrele de particule trebuie să fie curățate **săptămânal** pentru a facilita fluxul de aer.





Pentru curățenie:

1. Scoateți filtrele de particule de la ambele capete de admisie ale dispozitivului.
2. Curățați filtrele de particule cu un detergent lichid mediu și apă, clătiți cu apă și uscați complet înainte de reutilizare.

Pentru a cumpăra filtre de particule suplimentare, contactați furnizorul dvs. de echipamente sau Inogen.

10.4 ÎNLOCUIREA VÂRFULUI CANULEI ȘI A FILTRULUI DE IEȘIRE (RP-506)

Vârful canulei conectează calea de gaz la canulă, în timp ce filtrul de ieșire este proiectat pentru a proteja utilizatorul de inhalarea particulelor mici atunci când folosește dispozitivul. Filtrul de ieșire este situat în spatele vârful canulei și trebuie înlocuit între pacienți sau la înlocuirea vârful canulei. Pentru a înlocui vârful canulei și filtrul de ieșire, urmați etapele:

Etapa	Instruire	
1	1.1 Rotiți cheia în sens invers acelor de ceasornic pentru a deșuruba vârful canulei.	
2	2.1 Scoateți vârful canulei.	
3	3.1 Verificați dacă nu există resturi rămase înăuntru. 3.2 Introduceți noul vârf integrat al canulei și filtrul de ieșire.	
4	4.1 Rotiți cheia în sensul acelor de ceasornic până când vârful canulei este bine atașat. Nu strângeți prea mult.	

10.5. ÎNLOCUIREA SIGURANȚEI CABLULUI DE ALIMENTARE CC (RP-125)

Fișa de sector a brichetei CC conține o siguranță fuzibilă. În cazul în care cablul de intrare CC este utilizat cu o sursă de curent cunoscută și unitatea nu primește curent, siguranța fuzibilă trebuie să fie înlocuită.

AVERTISMENT

PERICOL DE SUFOCARE: păstrați părțile mici expuse la schimbarea siguranței departe de copiii mici și animalele de companie.



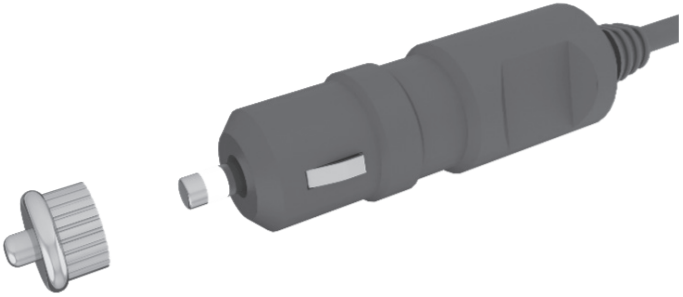

- DIMENSIONARE CRITICĂ SIGURANȚEI: dimensiunea incorectă de înlocuire a siguranței poate duce la incendiu sau o protecție inadecvată a echipamentului. Înlocuiți numai cu siguranța de același tip și de aceeași valoare.
- ȘOC ELECTRIC: deconectați complet cablul înainte de a încerca să schimbați siguranța.
- Nu agățați niciun tip de accesoriu sau suport pentru accesorii de priză.





Pentru a înlocui siguranța:

Etapa	Instruire	
1	1.1 Scoateți vârful prin deșurubarea dispozitivului de blocare. Utilizați o unealtă, dacă este necesar.	
2	2.1 Scoateți dispozitivul de blocare, vârful și siguranța.	
3	3.1 Arcul trebuie să rămână în interiorul carcasei adaptorului brichetei. 3.2 Dacă arcul este îndepărtat, asigurați-vă că înlocuiți arcul înainte de a introduce siguranța înlocuitoare.	
4	4.1 Instalați o siguranță de schimb. 4.2 Reasamblați vârful. 4.3 Asigurați-vă că inelul de reținere este corect montat și strâns.	

10.6 SCHIMBAREA COLOANEI

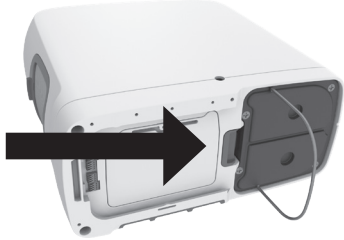
Dispozitivul este programat pentru a vă anunța când coloanele trebuie înlocuite (consultați secțiunea „Alarme”). Deși va trebui să achiziționați coloane de la producător sau de la furnizorul dvs. de servicii, coloanele sunt proiectate pentru a fi schimbate cu ușurință de către pacient, urmând etapele:

Etapa	Descriere	
1	1.1 Opriți dispozitivul apăsând butonul de pornire.	
2	2.1 Scoateți dispozitivul din carcasa de transport când îl utilizați.	
3	3.1 Scoateți bateria din dispozitiv.	
4	4.1 Așezați dispozitivul pe o parte, astfel încât partea inferioară să fie vizibilă. 4.2 Coloanele sunt pe o parte a dispozitivului.	

Etapa	Descriere	
5	<p>5.1 Deblocați coloanele prin împingerea butonului de blocare de pe coloane.</p> <p>5.2 În timp ce țineți butonul deschis, glisați ansamblul coloanei din dispozitiv trăgând de mânerul metalic de tragere.</p>	
6	<p>6.1 Scoateți complet coloanele din dispozitiv trăgând spre exterior de mânerul metalic de tragere.</p> <p>6.2 Ambele coloane sunt scoase ca o singură bucată.</p>	
7	<p>7.1 Pentru a instala coloane noi, mai întâi scoateți cele patru (4) capace de praf de pe noile coloane.</p> <p>7.2 Asigurați-vă că nu există praf sau rămășițe unde se află capacele de praf.</p>	
8	<p>8.1 Introduceți noile coloane în dispozitiv imediat după îndepărtarea capacelor de praf.</p> <p>8.2 Apăsați coloanele până când zăvorul face un clic audibil și revine în poziția închis.</p> <p>8.3 Împingeți și pliați mânerul metalic de tragere la nivel de jos al coloanelor.</p> <p>NU: lăsați capetele coloanei deschise.</p>	

IMPORTANT: Trebuie să anunțați dispozitivul că ați înlocuit coloanele. Acest lucru se poate face prin intermediul dispozitivului în sine sau prin aplicația Inogen Connect.

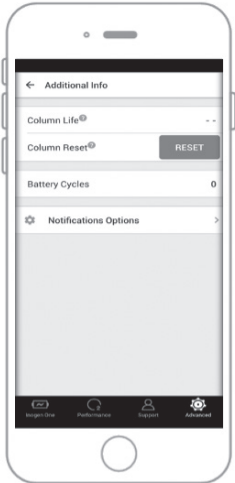
Etapa	Descriere	
<p>9</p>	<p>Resetarea coloanelor prin dispozitiv</p> <p>9.1 Conectați dispozitivul la curent alternativ, dar NU porniți dispozitivul.</p> <p>9.2 Apăsați și țineți apăsat butonul plus (+) și (-) minus pentru 5 secunde. Ecranul va afișa pictogramă cu informații „resetare a sitei”.</p> <p>9.3 Eliberați butoanele odată ce pictograma „resetare a sitei” este afișată pe ecran.</p> <p>9.4 Apăsați butonul clopoțel o dată. Ecranul va afișa pictogramă cu informații „resetare a sitei”.</p> <p>9.5 Apăsați și mențineți apăsat butonul de pornire pentru a porni dispozitivul.</p>	
<p>10</p>	<p>Resetarea coloanelor prin aplicația Inogen Connect</p> <p>10.1 Deschideți aplicația Inogen Connect pe dispozitivul mobil sau pe tabletă.</p> <p>10.2 Navigați la ecranul <i>Avansat</i>.</p> <p>10.3 Faceți clic pe <i>Informații suplimentare</i>.</p> <p>10.4 Faceți clic pe <i>butonul Resetare coloană</i>.</p>	

10.7 ÎNGRIJIREA ȘI ÎNTREȚINEREA BATERIEI

Bateriile cu litiu-ion necesită o atenție specială pentru a asigura o performanță adecvată și o durată lungă de viață. Utilizați numai baterii compatibile cu dispozitivul dvs.

- **Păstrați uscat:** Păstrați întotdeauna lichidele departe de baterii. Dacă bateriile se udă, întrerupeți imediat utilizarea și aruncați bateria la deșeurii.
- **Efectul temperaturii asupra performanței bateriei:** Bateria alimentează dispozitivul în majoritatea condițiilor de mediu. Pentru a prelungi timpul de funcționare al bateriei dvs., evitați utilizarea ei la temperaturi sub 41°F (5°C) sau mai mari de 95°F (35°C) pentru perioade lungi de timp.
- **Depozitarea bateriei:** Scoateți bateria din dispozitiv atunci când nu este utilizat pentru a evita descărcarea accidentală. Păstrați bateria într-un loc răcoros și uscat. Păstrați cu o sarcină de 40-50%. Bateriile trebuie încărcate până la o încărcare completă și descărcate până la 0% cel puțin o dată la 90 de zile pentru a menține durata de viață maximă. Evitați să depozitați bateria dispozitivului la temperaturi extreme, sub -4°F (-20°C) sau peste 140°F (60°C), pentru orice perioadă de timp.
- **Eliminarea bateriei:** Contactați furnizorul dumneavoastră pentru eliminarea corectă a bateriei. Bateriile cu litiu-ion, ca toate bateriile reîncărcabile, sunt reciclabile și nu ar trebui să fie niciodată incinerate.

10.8 DURATĂ DE VIAȚĂ

Durata de viață a dispozitivului este 5 ani, cu excepția paturilor de sită (coloane de plastic) care au o durată de viață de 1 an și bateriile, care au o durată de viață de 500 cicluri complete de încărcare/descărcare.

11. ÎMPERECHEREA DISPOZITIVULUI CU APLICAȚIA CONNECT





Aplicația Inogen Connect conectează concentratorul de oxigen portabil la dispozitivul mobil sau tableta prin Bluetooth. Nu este disponibil în fiecare țară – contactați furnizorul de echipamente pentru mai multe informații.

IMPORTANT: aplicația nu are scopul de a înlocui panoul de interfață cu utilizatorul, care este sursa principală de informații pe care pacientul trebuie să o acceseze atunci când folosește dispozitivul.

IMPORTANT: Conectarea Inogen Rove 6 la o conexiune Bluetooth care include alte echipamente poate duce la riscuri necunoscute anterior pentru pacienți, operatori sau alte terțe părți. Organizația responsabilă ar trebui să identifice, să analizeze, să evalueze și să controleze aceste riscuri. Modificările ulterioare ale conexiunii Bluetooth ar putea introduce riscuri noi și ar putea necesita o analiză suplimentară. Modificările ale conexiunii Bluetooth includ:

- Modificări în configurația Bluetooth.
- Conectarea unor articole suplimentare la conexiunea Bluetooth.
- Deconectarea articolelor de la conexiunea Bluetooth.
- Actualizarea echipamentului conectat la conexiunea Bluetooth.
- Modernizarea echipamentului conectat la conexiunea Bluetooth.

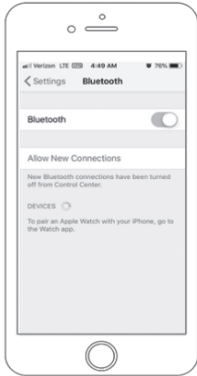
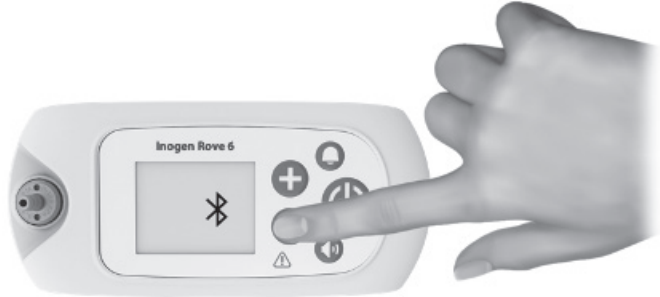
11.1 ÎMPERECHEREA DISPOZITIVULUI CU APLICAȚIA MOBILĂ

Etapa	Descriere	
1	Descărcați aplicația Inogen Connect 1.1 Pe smartphone sau pe tabletă, căutați „Inogen Connect” în App Store (Apple) sau Google Play (Android).	
2	Puneți dispozitivul în modul de așteptare 2.1 Conectați cablul de alimentare CA la concentratorul dvs. portabil de oxigen 2.2 Conectați la o priză electrică. 2.3 NU porniți dispozitivul.	
3	Asigurați-vă că smartphone sau tableta are Bluetooth activat 3.1 Navigarea la <i>Setări</i> 3.2 Faceți clic pe <i>Bluetooth</i> 3.3 Porniți „On” folosind glisorul	
4	Activați Bluetooth pe dispozitivul dvs 4.1 Asigurați-vă că dispozitivul <u>nu</u> este pornit. 4.2 Apăsați și mențineți apăsat butonul minus până când pictograma Bluetooth apare pe afișaj.	
5	Conectați concentratorul cu smartphone sau tabletă 5.1 Deschideți aplicația Connect pe smartphone-ul dvs. 5.2 Acceptați conexiunea la Bluetooth făcând clic pe OK.	

Etapa Descriere

5.3 Găsiți codul dvs. unic de furnizor

5.3.1 Dacă este achiziționat de la Inogen: codul furnizorului va fi în e-mailul de confirmare sau în factură

5.3.2 Dacă este achiziționat de la un furnizor de îngrijire la domiciliu sau de la o altă parte terță: codul de furnizare va fi în documentele furnizate de aceștia.

5.4 Introduceți manual codul de furnizor sau scanând codul QR.

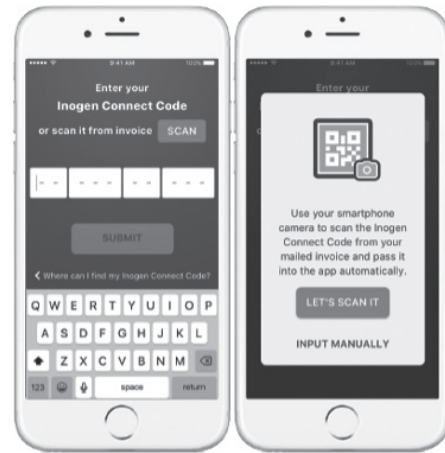

5.5 Căutați concentratorul și numărul de serie făcând clic pe butonul „Search for Concentrator” situat în partea de jos a ecranului.

5.6 Când dispozitivul este găsit, faceți clic pe numărul de serie corespunzător.



5.7 Citiți Termenii și Condițiile.

5.8 Dacă alegeți să acceptați, faceți clic pe **I Accept** în partea de jos a ecranului.

IMPORTANT: Dacă nu sunteți de acord cu Termenii și Condițiile, nu veți putea continua împerecherea concentratorului cu dispozitivul mobil.

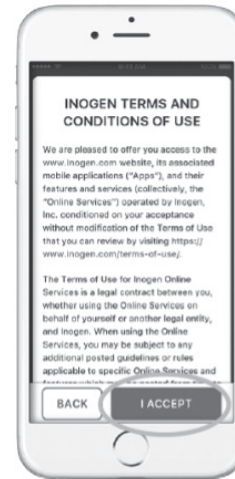

5.9 Apăsați și mențineți apăsat butonul clopoțel pentru a finaliza împerecherea. Aceasta s-ar putea să dureze câteva minute.

NU închideți aplicația în timpul împerecherii.



Etapa	Descriere	
6	<p>Împerechere completă. Utilizați dispozitivul în mod normal.</p> <p>6.1 Odată ce împerecherea este completă, puteți porni concentratorul și îl puteți utiliza în mod normal.</p> <p>6.2 Informațiile afișate pe ecranul Inogen Connect vor varia în funcție de starea curentă a concentratorului de oxigen portabil.</p> <p>Pentru mai multe informații, vizitați www.Inogen.com/app.</p>	

11.2 SECURITATE CIBERNETICĂ

Siguranța dispozitivelor medicale este o responsabilitate comună a pacienților, a furnizorilor de dispozitive medicale și a producătorilor. Nerespectarea securității cibernetice poate duce la o încălcare a funcționalității dispozitivului, la pierderea disponibilității sau a integrității datelor, precum și la amenințări la adresa securității altor dispozitive sau rețele conectate.

Dacă utilizați aplicația Inogen Connect, este important să vă asigurați de următoarele:

- Asigurați-vă că vă păstrați sistemul de operare actualizat
- Asigurați-vă că actualizați aplicația
- Asigurați-vă că activați parolele
- Opriți Bluetooth-ul concentratorului atunci când nu este asociat cu aplicația Inogen Connect

Aplicația Inogen Connect este compatibilă cu următoarele dispozitive: iPhone 6 și versiuni ulterioare; iPad Air, iPad Air 2, iOS 9 și versiuni ulterioare, Samsung S5 și versiuni ulterioare; Nexus 5, Nexus 6, Nexus 9, Android 6 și versiuni ulterioare.

12. REPARAȚIA ȘI ELIMINAREA DISPOZITIVULUI

12.1 REPARAȚIE

Nu încercați să reparați dispozitivul decât dacă se specifică altfel în aceste instrucțiuni de utilizare. Contactați furnizorul sau producătorul de oxigen la domiciliu pentru asistență.

12.2 ELIMINARE

Urmați ordonanțele locale pentru eliminarea și reciclarea dispozitivului și a accesoriilor. Dacă regulamentele WEEE se aplică, nu aruncați la deșeurile municipale nesortate. În Europa, contactați Reprezentantul Autorizat UE pentru instrucțiuni de eliminare. Bateria conține celule de litiu ion și trebuie reciclată. Bateria nu trebuie incinerată.

13. DECLARAȚIA DE GARANȚIE LIMITATĂ

Dispozitivul vine cu o garanție de 3 ani (consultați factura clientului). Produsul este garantat de către Inogen că nu prezintă defecte de materiale și de manoperă în condiții normale de utilizare și service și atunci când este întreținut corespunzător pentru perioada stabilită în declarația de garanție furnizată împreună cu Produsul, perioadă care va începe la Data Inițială a expedierii. Așa cum este utilizat aici, „Data Inițială a expedierii” înseamnă data inițială de expediere a Produsului de către Inogen către Client. Garanțiile conform acestui Acord sunt oferite de Inogen numai Clientului inițial al Produselor și sunt netransferabile. Garanțiile limitate stabilite aici necesită primirea originală de achiziție a Produselor și dovada identității Clientului pentru a intra în vigoare. Pentru ca garanția limitată stabilită aici să intre în vigoare, Clientul va inspecta fiecare Produs în termen de două (2) zile de la livrare și înainte ca produsul respectiv să fie utilizat. Clientul este de acord că garanțiile oferite de Inogen cu privire la Produs sunt condiționate de utilizarea produsului în conformitate cu instrucțiunile Inogen furnizate și că nerespectarea acestui lucru va anula garanțiile. Singura răspundere a Inogen și singurul remediu al Clientului care decurge din sau în legătură cu Produse, inclusiv pentru încălcarea garanției, se limitează la alegerea exclusivă a Inogen, la repararea sau înlocuirea Produsului sau a unei părți a acestuia, care este returnat pe cheltuiala Clientului către Inogen. Această garanție se va aplica numai dacă Clientul informează Inogen în scris despre Produsul defect imediat după descoperirea defectului și în perioada de garanție. Produsele pot fi returnate numai de către Client și numai atunci când sunt însoțite de un număr de referință RMA emis de Inogen. Inogen nu va fi responsabil pentru nicio presupusă încălcare a garanției pentru care Inogen consideră că se datorează unei cauze neacoperite de această garanție. Inogen va face determinarea finală cu privire la existența și/sau cauza oricărui defect presupus.

Coloanele, bateriile reîncărcabile, geanta de transport și accesoriile de alimentare sunt acoperite doar pentru o perioadă de 1 an.

Pentru declarația completă de garanție, vă rugăm să vizitați www.inogen.com/warranty

14. MĂRCILE COMERCIALE ȘI RENUNȚAREA RESPONSABILITĂȚII

14.1 MARCĂ

Toate mărcile comerciale sunt proprietatea deținătorilor respectivi.

14.2 RENUNȚAREA RESPONSABILITĂȚII

Informațiile din acest document au fost verificate cu atenție și se consideră că sunt de încredere. În plus, producătorul își rezervă dreptul de a face modificări oricărui produs pentru a îmbunătăți lizibilitatea, funcționalitatea sau designul. Producătorul nu își asumă nicio responsabilitate care decurge din aplicarea sau utilizarea oricărui produs sau sistem descris aici; nici nu acoperă nicio licență în baza drepturilor sale de brevet și nici drepturile altora.

14.3 ACEST DOCUMENT

Informațiile din acest document pot fi modificate fără notificare. Acest document conține informații de proprietate care sunt protejate prin drepturi de autor. Nicio parte a acestui document nu poate fi reprodusă în niciun fel, integral sau parțial (cu excepția unor scurte extrase din recenzii și lucrări științifice), fără acordul prealabil scris al producătorului. Asigurați-vă că citiți cu atenție și înțelegeți toate manualele furnizate împreună cu produsul.

14.4. PENTRU AJUTOR

Dacă aveți întrebări despre informațiile din aceste instrucțiuni sau despre funcționarea în siguranță a acestui dispozitiv, contactați furnizorul sau distribuitorul de oxigen la domiciliu.

15. DESCRIEREA TEHNICĂ

15.1 SPECIFICAȚII

Concentrator portabil de oxigen Inogen Rove 6 (Model # IO-501)	
Izolarea rețelei	Scoateți cablul de intrare CC din dispozitiv și acumulatorul.
Dimensiuni cu baterie standard	7.2 x 3.3 x 8.2 inchi (18.3 x 8.3 x 20.5 cm)
Dimensiuni cu baterie extinsa	7.2 x 3.3 x 9 inchi (18.3 x 8.3 x 22.9 cm)
Greutate cu baterie standard	4,8 lb (2,2 kg)
Greutate cu baterie extinsă	5,8 lb (2,6 kg)
Nivel nominal de sunet	39 dBA tipic la setarea 2 (MDS-Hi) Puterea maximă a sunetului sistemului de 62 dBA Presiunea maximă a sunetului sistemului de 54 dBA Presiunea sonoră de alarmă minimă tipică de 62,3 dBA (măsurată în geanta de transport) Presiunea sonoră de alarmă maximă tipică de 67,5 dBA (măsurată în geanta de transport) (Presiunile sonore măsurate la 1 metru conform ISO 3744)
Timp de încălzire	2 minute
Concentrația de oxigen*	90% + 6% și - 3% la toate setările
Sensibilitatea la presiunea declanșatorului inspirator	<0,12 cm H2O
Setările controlului debitului	Setarea dozei de puls 1,2,3,4,5,6
Presiunea maximă de evacuare	< 22 PSI 18,7 PSI (129 kPa) ± 10%
Sursă CA	100 până la 240 VAC, 50 până la 60 Hz Autodetecție 2.0 – 1.0A
Sursă CC	13,5-15,0VDC, 100W Tensiune maximă: 12,0 până la 16,8 VDC (+ 0,5)
Tip baterie	Litiu ion
Baterie reîncărcabilă:	12,0 to 16,8 VDC (±0.5V)
Timp de reîncărcare a bateriei	Standard (BA-500 & BA-508): până la 3 ore Extinsă (BA-516): până la 4 ore
Temperatura de funcționare**	41 - 104° F (5 - 40° C)
Umiditatea de funcționare	15% până la 90%, fără condensare
Presiunea atmosferică de funcționare	70 kPA până la 106 kPA
Altitudine de funcționare**	0 - 10,000 ft (0 - 3,048 metri)
Temperatura de livrare și depozitare	-13 până la 158° F (-25 până la 70° C)
Umiditatea de livrare și depozitare	Până la 90%, fără condensare Păstrați într-un mediu uscat.
Incertitudini de măsurare:	Volumurile impulsurilor: ± 15% din volumul nominal Presiune: ± 0,03 psig (general) / ± 0,05 cm H2O (Sensibilitatea declanșatorului inspirator) Concentrația de oxigen: ± 3% (nu ține cont de temperatura, presiunea barometrică și timpul de la calibrarea dispozitivului de măsurare)

* Bazat pe presiunea atmosferică de 101,3 kPa (14,69 psi) la 20° C (68° F) și uscat (STPD).

** Funcționarea în afara acestor specificații operaționale poate limita capacitatea concentratorului de a îndeplini specificațiile de concentrație de oxigen la debite mai mari de litri.

15.2 SETĂRILE DEBITULUI VOLUM AL IMPULSULUI

Inogen Rove 6 Setările debitului volum al impulsului (mL/respirație ±15% conform ISO 80601-2-67)						
RESPIRAȚII PE MINUT	1	2	3	4	5	6
10	21,6	43,4	65,7	85,8	104,5	123,1
15	14,2	29,2	43,3	56,7	69,2	82,1
20	10,9	22,1	32,9	43,2	52,9	62,4
25	8,9	17,5	26,7	35,0	42,9	50,7
30	7,4	14,8	22,0	29,3	36,0	42,6
35	6,3	12,8	18,8	25,0	30,4	36,7
40	5,4	11,3	16,6	21,7	26,5	31,6
VOLUM TOTAL PE MINUT (ml/min)	210	420	630	840	1050	1260

15.3 INFORMAȚII PRIVIND COMPATIBILITATEA ELECTROMAGNETICĂ (EMC)

AVERTISMENT!

Risc de deces, rănire sau deteriorare

- Utilizarea accesoriilor, traductoarelor și cablurilor, altele decât cele specificate sau furnizate de producătorul acestui echipament, poate duce la creșterea emisiilor electromagnetice sau la scăderea imunității electromagnetice a acestui echipament și poate duce la o funcționare necorespunzătoare.
- Evitați expunerea la surse cunoscute de EMI (interferență electromagnetică), cum ar fi diatermia, litotritia, electrocauterizarea, RFID (Identificarea prin radiofrecvență) și sistemele de securitate electromagnetică, cum ar fi sistemele de supraveghere antifurt/de supraveghere electronică, detectoarele de metale. Rețineți că prezența dispozitivelor RFID poate să nu fie evidentă. Dacă se suspectează o astfel de interferență, mutați echipamentul cât mai departe posibil.
- Echipamentele portabile de comunicații RF (inclusiv periferice, cum ar fi cablurile de antenă și antene externe) nu trebuie utilizate la mai puțin de 30 cm (12 inch) de orice parte a dispozitivului, inclusiv cablurile specificate de producător. În caz contrar, se poate degrada performanța acestui echipament.
- Dispozitivul nu trebuie folosit în apropierea altor echipamente. Dacă este necesară, dispozitivul trebuie observat pentru a verifica funcționarea normală. Dacă funcționarea nu este normală, dispozitivul sau celelalte echipamente trebuie mutate.

Echipamentele electrice medicale trebuie instalate și utilizate conform informațiilor EMC din acest manual.

Acest echipament a fost testat și sa constatat că respectă limitele EMC specificate în IEC 60601-1-2. Aceste limite sunt destinate să ofere protecție rezonabilă împotriva interferențelor electromagnetice într-un mediu domestic tipic.

Acest concentrator conține Modulul Transmițător IC: 2417C-BX31A. Conține FCC ID: N7NBX31A. Acest dispozitiv respectă Partea 15 din regulile FCC. Funcționarea este supusă următoarelor două condiții: (1) acest dispozitiv nu poate cauza interferențe dăunătoare și (2) acest dispozitiv trebuie să accepte orice interferență primită, inclusiv interferența care poate cauza o funcționare nedorită.

15.3.1 ÎNDRUMARE ȘI DECLARAȚIA PRODUCĂTORULUI – IMUNITATEA ELECTROMAGNETICĂ

Concentratorul este destinat utilizării în mediul electromagnetic de acasă, instituție, vehicul, tren, avion, bărci și alte tipuri de transport. Utilizatorul Concentratorului trebuie să se asigure că este utilizat în acest mediu. În timpul testării imunității specificate mai jos, Rove 6 va continua să furnizeze oxigen în conformitate cu specificațiile.

Testul imunității	Nivel test IEC 60601	Mediul electromagnetic - Îndrumare
Conduc RF IEC 61000-4-6	3 Vrms 150 kHz - 80 MHz 6Vrms ISM și frecvențe de amatori	Concentratorul portabil de oxigen Rove 6 este potrivit pentru mediul electromagnetic al casei, instituțiilor, vehiculelor, trenului, avionului, ambarcațiunii și altor medii de transport tipice.
Radiat RF IEC 61000-4-3	10V/m80 MHz până la 2,7 GHz	
Descărcări electrostatice (ESD) IEC 61000-4-2	± 8 kV contact ± 2, 4, 6, 8 și 15 kV aer	Pardoseala trebuie să fie din lemn, beton sau faianță. Dacă pardoseala este acoperită cu material sintetic, umiditatea relativă trebuie să fie cel puțin 30 %.
Tranzitoriu electric rapid/flux EC 61000-4-4	± 2 kV pentru liniile de tensiune de alimentare	Calitatea alimentării de la rețea ar trebui să fie aceea a unei case tipice, instituții, vehicule sau alte medii de transpirație și mobile.
Supratensiune tranzitorie IEC 61000-4-5	± 1 kV linie(i) la linie(e)	Calitatea alimentării de la rețea ar trebui să fie aceea a unei case tipice, instituții, vehicule sau alte medii de transpirație și mobile.
Săgețile liniilor electrice, întreruperi scurte și variații de tensiune la liniile de tensiune de intrare IEC 61000-4-11	0% UT pentru 0,5 cicluri la 0°, 45°, 90°, 135°, 180°, 225°, 270° și 315°. 0% UT pentru 1 ciclu 70% UT pentru ciclu 25/30 0% UT pentru ciclu 200/300	Calitatea alimentării de la rețea ar trebui să fie aceea a unei case tipice, instituții, vehicule sau alte medii de transpirație și mobile. Dacă utilizatorul Rove 6 necesită o funcționare continuă în timpul întreruperilor de alimentare cu energie electrică, se recomandă ca dispozitivul să fie alimentat de la o sursă de alimentare neîntreruptă.
Frecvența puterii (50/60 Hz) Câmp magnetic IEC 61000-4-8	30 A/m	Câmpurile magnetice ale frecvenței de alimentare ar trebui să fie la niveluri caracteristice unei case tipice, instituții, vehicule și diferite medii mobile. Câmpurile magnetice de frecvență de alimentare de la aparatele obișnuite din casă nu sunt de așteptat să afecteze dispozitivul.

NOTĂ: UT reprezintă tensiunea principală c.a. înainte de aplicarea nivelului de testare.

15.3.2 ÎNDRUMARE ȘI DECLARAȚIA PRODUCĂTORULUI – EMISII ELECTROMAGNETICE

Concentratorul este proiectat pentru utilizare în medii de acasă, instituții, vehicule și alte medii de transport și mobile. Utilizatorul concentratorului trebuie să se asigure că este utilizat în acest mediu.

Test emisii	Conformitate	Mediul electromagnetic - Îndrumare
Emisii RF CISPR 11	Grup 1	Concentratorul utilizează energia RF numai pentru funcția sa internă. Prin urmare, emisiile sale RF sunt foarte scăzute și nu pot cauza interferență cu echipamentul din vecinătate.
Emisii RF CISPR 11	Clasa B	Concentratorul este adecvat pentru utilizarea în toate instituțiile, inclusiv medii domestice și cele direct conectate la o rețea publică de joasă tensiune care alimentează clădirile utilizate pentru scopuri domestice.
Emisii armonice IEC 61000-3-2	Clasa A	
Fluctuații de tensiune / Emisii de scintilație IEC 61000-3-3	Este în conformitate	

DISPOZITIV DE IZOLARE

Sursa de alimentare externă asigură o posibilitate de oprire electrică atunci când în sursa de alimentare se integrează o intrare de curent alternativ.





16. SPECIFICAȚII WIRELESS ȘI CONFORMITATE

16.1. GRUP DE INTERES SPECIAL BLUETOOTH (SIG) RATĂ DE BAZĂ BLUETOOTH / RATĂ DE TRANSFER DE DATE CRESCUTĂ (BR/EDR) GRUP DE INTERES SPECIAL BLUETOOTH (SIG) BLUETOOTH LOW ENERGY (BLE)

Specificație	Caracteristică
Conformitatea cu standardele	Bluetooth™ 4.2 BR/EDR și BLE
Putere de ieșire eficientă radiată RF	7 dBm
Intervalul de funcționare	≤ 7.62m
Modulare	DQPSK & DPSK
Lățimea de bandă a secțiunii de recepție	2,400 până la 2,485 GHz

Consultați declarațiile FCC, Canada și Taiwan

16.2 INFORMAȚII DE APROBARE A TRANSMIȚĂTORULUI





































Țară	Aprobare	
Statele Unite	FCC ID: N7NBX31A	
Canada	ISED: 2417C-BX31A- IC: 12246A-BM71S2- HVIN: BM71BLES1FC2	
Europa	RED	
Japonia	MIC: 003-180196	Contains transmitter module with certificate number:  R 003-180196
Coreea	KCC: R-C-SWK-BX31A	 MSIP-CRM-mcp-BM71BLES1FC2
Taiwan	NCC No: CCAN16LP0011T7	 CCAN16LP0011T7
China	CMIIT ID: 2018DJ6590	
Brazilia	ANATEL: 06670-18-01568	<div style="border: 1px solid black; padding: 5px;"> <p>Modelo: RN4871</p>  <p>06670-18-01568</p> <p>"Este equipamento não tem direito à proteção contra interferência prejudicial e não pode causar interferência em sistemas devidamente autorizados".</p> </div> <div style="border: 1px solid black; padding: 2px; margin-top: 5px;"> <p>Este producto contém a placa Modelo RN4871 código de homologação ANATEL 02699-19-08759.</p> </div>

Romanian

16.3 POTENȚIAL DE INTERFERENȚĂ RADIO/TV

Țară	Declarații
Statele Unite	<ul style="list-style-type: none"> • Acest echipament a fost testat și sa constatat că respectă limitele pentru un dispozitiv digital de Clasa B, în conformitate cu Partea 15 din Regulile FCC. • Aceste limite sunt destinate să ofere protecție rezonabilă împotriva interferenței dăunătoare într-o instalație rezidențială. Acest echipament generează, utilizează și poate radia energie de frecvență radio și, dacă nu este instalat și utilizat în conformitate cu instrucțiunile, poate provoca interferențe dăunătoare comunicațiilor radio. Cu toate acestea, nu există nicio garanție că interferențele nu vor apărea într-o anumită instalație. Dacă acest echipament provoacă interferențe dăunătoare recepției radio sau televiziunii, ceea ce poate fi determinat prin oprirea și pornirea echipamentului, utilizatorul este încurajat să încerce să corecteze interferența prin una sau mai multe dintre următoarele măsuri: <ul style="list-style-type: none"> ◦ Mutați antena de recepție. ◦ Măriți distanța dintre echipament și receptor. ◦ Conectați echipamentul la o priză pe un circuit diferit de cel la care este conectat receptorul. ◦ Consultați distribuitorul sau un tehnician radio/TV cu experiență pentru ajutor.
Canada	<p>Acest dispozitiv conține emițătoare/receptoare fără licență care respectă RSS-urile scutite de licență ale Innovation, Science and Economic Development Canada. Funcționarea depinde de următoarele două condiții:</p> <ul style="list-style-type: none"> • Este posibil ca acest dispozitiv să nu provoace interferențe. • Acest dispozitiv trebuie să accepte orice interferență, inclusiv interferența care poate cauza funcționarea nedorită a dispozitivului. <p>Acest dispozitiv conține emițătoare/receptoare fără licență care respectă RSS-urile scutite de licență ale Innovation, Science and Economic Development Canada. Exploatarea este autorizată în următoarele două condiții:</p> <ul style="list-style-type: none"> • Este posibil ca acest dispozitiv să nu provoace interferențe. • Acest dispozitiv trebuie să accepte orice interferență, inclusiv interferența care poate cauza funcționarea nedorită a dispozitivului.
Taiwan	<p>注意！ 依據 低功率電波輻射性電機管理辦法 第十二條 經型式認證合格之低功率射頻電機， 非經許可， 公司、商號或使用者均不得擅自變更頻率、加大 功率或變更原設計 之特性及功能。 第十四條 低功率射頻電機之使用不得影響飛航安 全及干擾合法通信； 經發現有干擾現象時，應立即停用，並改善至無 干擾時方得繼續使用。 前項合法通信，指依電信規定作業之無線電信。 低功率射頻電機須忍受合法通信或工業、科學及 醫療用電波輻射性 電機設備之干擾。</p>

17. SIMBOLURI

	Regulamentul federal SUA restricționează acest dispozitiv la vânzarea prin comanda unui medic. El se poate aplica și în alte țări		Păstrați uscat
	Tipul BF piesa aplicată		Utilizați numai în interior sau în locații uscate, nu-l udați
	Echipament Clasa II		Sursă CA
	Fără flăcări deschise (Concentrator); Nu incinerati (Bateria).		Sursă CC
	Fumatul este interzis		Vezi instrucțiunile din manual/broșură
	Fără ulei sau lubrifianți		Producător
	Importator		Reprezentantul autorizat în Comunitatea Europeană/Uniunea Europeană
	Certificare emisă de Agenția de Siguranță Electrică		Indică utilizarea cablului de alimentare CC al automobilului (BA-306)
	Conformitatea europeană		Indică a nu fi utilizat în mediul RMN
	Producătorul acestui POC a stabilit că acest dispozitiv respectă toate cerințele aplicabile FAA pentru transportul POC și utilizarea la bordul unei aeronave.		Comisia Federală de Comunicații
	Aparat medical		Identificarea unică a dispozitivului
IP22	Protejat împotriva atingerii cu degetele și obiectele mai mari de 0,5 inci (12,5 mm). Protejat de picăturile de apă la un unghi mai mic de 15 grade față de verticală.		Număr serie
	Indică intervalul de umiditate la care dispozitivul medical poate fi expus în siguranță		Site-ul web de informații pentru pacienți. Unele informații pentru utilizare sunt disponibile pe web
	Avertismente sau atenționări. Atenție necesară.		Număr de catalog
	Ambalajul este reciclabil		Evaluarea conformității Regatului Unit
	Respectă Directiva de reciclare privind deșeurile de echipamente electrice și electronice/Restricția utilizării anumitor substanțe periculoase în echipamentele electrice și electronice (WEEE/RoHS).		Indică limitele maxime și minime de temperatură la care articolul va fi depozitat, transportat sau utilizat.
	Data fabricației		Limitarea presiunii atmosferice la care dispozitivul medical poate fi expus în siguranță (în funcțiune)
	Cuprins		Această parte în sus
	CH Reprezentantul autorizat		

OBSAH

1. ÚVOD	205
1.1 Všeobecné informácie	205
1.2 Súlad s normami	205
1.3 Typografické označenia	206
2. URČENÉ POUŽITIE	206
2.1 Indikácie na použitie a klinický prínos	206
2.2 Kontraindikácie	206
2.3 Kategória Pacientov.....	206
3. BEZPEČNOSTNÉ PREDPISY	206
3.1 Upozornenia.....	206
3.2 Varovania	208
4. POKYNY A ŠKOLENIA	209
5. POPIS VÝROBKU	210
5.1 Schematický popis.....	210
6. VŠEOBECNÉ POKYNY PRED POUŽITÍM	211
6.1 Zoznam príslušenstva.....	212
6.2 Nabíjateľné batérie (BA-500, BA-508 a BA-516).....	212
6.3 Etapy používania nosových kanyl	215
6.4 Napájací zdroj striedavého prúdu (BA-502/BA-501).....	215
6.5 Napájací kábel jednosmerného prúdu (BA-306).....	216
6.6 Externá nabíjačka batérií (BA-503, doplnkové príslušenstvo, nie je súčasťou balenia)	217
7. NÁVOD NA POUŽITIE	218
7.1 Princípy prevádzky a základné charakteristiky.....	218
7.2 Pneumatická schéma	218
7.3 Príprava koncentrátora na použitie.....	219
7.4 Použitie koncentrátora	221
7.5 Uskladnenie koncentrátora.....	225
7.6 Reagovanie na alarmy	225
7.7 Cestovanie s koncentrátorom	225
8. SLOVNÍK INDIKÁTOROV ALARMU A IKON ZARIADENIA	226
8.1 Prehľadová informácia	226

8.2 Ikony režimov	227
8.3 Ikony Bluetooth (pre modely s Bluetooth).....	227
8.4 Informačné ikony	227
8.5 Alarmy	228
9. ODSTRAŇOVANIE PORÚCH	232
10. ČISTENIE, ÚDRŽBA A STAROSTLIVOSŤ	233
10.1 Výmena kanyly	234
10.2 Čistenie krytu	234
10.3 Čistenie a výmena filtra (RP-500)	234
10.4 Výmena koncovky kanyly a výstupného filtra (RP-506)	235
10.5 Výmena poistky napájacieho kábla jednosmerného prúdu (RP-125).....	236
10.6 Výmena kolónky	237
10.7 Starostlivosť a údržba batérie	240
10.8 Životnosť	240
11. PREPOJENIE ZARIADENIA S APLIKÁCIOU CONNECT.....	240
11.1 Prepojenie zariadenia s mobilnou aplikáciou	241
11.2 Kybernetická bezpečnosť.....	243
12. OPRAVA A LIKVIDÁCIA ZARIADENIA.....	243
12.1 Oprava.....	243
12.2 Likvidácia	243
13. OBMEDZENÁ ZÁRUKA	244
14. OCHRANNÉ ZNÁMKY A ZRIEKNUTIE SA ZODPOVEDNOSTI	244
14.1. Ochranná známka	244
14.2. Zrieknutie sa zodpovedností.....	244
14.3. Tento dokument	244
14.4. Podpora.....	244
15. TECHNICKÝ POPIS.....	245
15.1 Technické špecifikácie.....	245
15.2 Nastavenia prietoku pulzného plnenia	246
15.3 Informácie o elektromagnetickej kompatibilite (EMC)	246
16. TECHNICKÉ ŠPECIFIKÁCIE A SÚLAD S NORMAMI PRE BEZDRÔTOVÉ PRIPOJENIE	249
17. SYMBOLY	251

1. ÚVOD

Prečítajte si, prosím, túto príručku, kde nájdete podrobné pokyny týkajúce sa upozornení, varovaní, špecifikácií a ďalších informácií.

Dôležité:

- Pred použitím prenosného koncentrátora kyslíka Inogen Rove 6 si používatelia musia prečítať celú túto príručku. Nesplnenie tejto požiadavky môže mať za následok zranenie a/alebo smrť. Ak máte akékoľvek otázky týkajúce sa informácií uvedených v tejto používateľskej príručke alebo bezpečnej prevádzky tohto systému, obráťte sa na svojho dodávateľa zariadenia.
- Ak výsledkom používania tohto výrobku bude smrť alebo vážne zdravotné problémy, je potrebné ich nahlásiť spoločnosti Inogen, Inc. a príslušným orgánom vo vašej krajine.

1.1 VŠEOBECNÉ INFORMÁCIE

Táto príručka obsahuje informácie pre používateľov prenosného koncentrátora kyslíka Inogen Inogen Rove 6. Pre stručnosť sa v tomto dokumente niekedy používajú pojmy «koncentrátor», «POC», «výrobok» alebo «zariadenie» a označujú prenosný koncentrátor kyslíka Inogen Rove 6. Termíny «Pacient» a «Používateľ» sú vzájomne vymeniteľné.

1.2 SÚLAD S NORMAMI

Toto zariadenie je zapísané v zozname medzinárodne uznávaného skúšobného laboratória a je klasifikované z hľadiska nebezpečenstva úrazu elektrickým prúdom, vzplanutia a mechanického poškodenia podľa nasledujúcich noriem:

- IEC 60601-1:2005+AMD1:2012, Zdravotnícke elektrické prístroje. Časť 1. Všeobecné požiadavky na základnú bezpečnosť a nevyhnutné prevádzkové vlastnosti
- IEC 60601-1-2:2014+AMD1:2020, Zdravotnícke elektrické prístroje. Časť 1-2. Všeobecné požiadavky na bezpečnosť. Pridružená norma: Elektromagnetické rušenie - požiadavky a skúšky
- IEC 60601-1-8:2006+AMD1:2012, Zdravotnícke elektrické prístroje. Časť 1-8. Zdravotnícke elektrické prístroje. Časť 1-8. Všeobecné požiadavky na základnú bezpečnosť a nevyhnutné prevádzkové vlastnosti - Pridružená norma: Všeobecné požiadavky, skúšky a pokyny pre poplachové systémy v zdravotníckych elektrických prístrojoch a

zdravotníckych elektrických systémoch

- IEC 60601-1-11:2015, Zdravotnícke elektrické prístroje. Časť 1-11. Všeobecné požiadavky na základnú bezpečnosť a nevyhnutné prevádzkové vlastnosti-Pridružená norma: Požiadavky na zdravotnícke elektrické prístroje a zdravotnícke elektrické systémy používané na zdravotnú starostlivosť v domácom prostredí
- IEC 60601-1-6:2010+AMD1:2013+AMD2:2020, Zdravotnícke elektrické prístroje. Časť 1-6: Všeobecné požiadavky na základnú bezpečnosť a nevyhnutné prevádzkové vlastnosti - Pridružená norma: Použitelnosť
- ISO 80601-2-69:2014, Zdravotnícke elektrické prístroje. Časť 2-69. Osobitné požiadavky na základnú bezpečnosť a základný výkon zariadenia kyslíkového koncentrátora
- ISO 80601-2-67:2014, Zdravotnícke elektrické prístroje. Časť 2-67. Osobitné požiadavky na základnú bezpečnosť a základné charakteristiky zariadení na uchovávanie kyslíka
- ISO 80601-2-69:2020, Zdravotnícke elektrické prístroje. Časť 2-69. Požiadavky na základnú úroveň bezpečnosti a základné charakteristiky zariadenia pre koncentratory kyslíka
- ISO 80601-2-67:2020, Zdravotnícke elektrické prístroje. Časť 2-67. Požiadavky na základnú bezpečnosť a základné charakteristiky zariadenia na uchovávanie kyslíka
- RTCA DO-160G, Podmienky prostredia a skúšobné postupy pre palubné zariadenia
- ISO 18562-1:2017 Hodnotenie biokompatibility dýchacích ciest v zdravotníckych aplikáciách. Časť 1: Hodnotenie a skúšanie v rámci procesu riadenia rizík
- ISO 18562-2:2017 Hodnotenie biokompatibility dýchacích ciest v zdravotníckych aplikáciách. Časť 2: Skúšky emisií tuhých znečisťujúcich látok
- ISO 18562-3:2017 Hodnotenie biokompatibility dýchacích ciest v zdravotníckych aplikáciách. Časť 3: Skúšky emisií prchavých organických zlúčenín (VOC)
- IEEE/ANSI C63.27-2017, Americká národná norma pre hodnotenie kompatibility bezdrôtových systémov
- Základná špecifikácia Bluetooth verzia 4.2
- RED 2014/53/EU
- CAN/CSA C22.2 № 60601-1:14 (R2018) Zdravotnícke elektrické prístroje. Časť 1. Všeobecné požiadavky na

základnú úroveň bezpečnosti a nevyhnutné prevádzkové vlastnosti (prijaté podľa IEC 60601-1:2005, tretie vydanie, 2005-12, vrátane zmeny 1:2012, s odchýlkami pre Kanadu)

1.2.1 KLASIFIKÁCIA ZDRAVOTNÍCKEHO ZARIADENIA

- Zariadenie triedy II IEC
- Aplikovaná časť typu BF
- IP22 - Ochrana pred dotykom prstov a predmetov väčších ako 0,5 palca (12,5 mm). Ochrana proti kvapkám vody padajúcim pod uhlom menším ako 15 stupňov od vertikály.
- Nie je určený na použitie v prítomnosti ľahko zápalných zmesí omamných plynov so vzduchom, kyslíkom alebo oxidom dusnatým.
- Určený na nepretržitú prevádzku.

1.2.2 IT SIEŤ

Dôležité: IT sieť je systém, ktorý umožňuje bezdrôtový prenos (Bluetooth) medzi zariadením a aplikáciou Inogen Connect.

- Pripojenie zariadenia k IT sieti by mohlo viesť k doteraz neidentifikovaným rizikám pre pacientov, prevádzkovateľov alebo tretie osoby.
- Následné zmeny vykonané v IT sieti môžu viesť k vzniku nových rizík a vyžadujú si ďalšiu analýzu.
- Zmeny v IT sieti zahŕňajú:
 - Zmeny v konfigurácii IT siete
 - Pripojenie ďalších zariadení k IT sieti
 - Odpojenie zariadení od IT siete
 - Aktualizácia zariadení pripojených k IT sieti

1.3 TYPOGRAFICKÉ OZNAČENIA

- Táto používateľská príručka obsahuje varovania, upozornenia a poznámky, ktorých cieľom je upozorniť na najdôležitejšie aspekty bezpečnosti a prevádzky zariadenia. Na uľahčenie identifikácie týchto položiek, keď sa vyskytujú v texte, sú uvedené s použitím nasledujúcich typografických označení:
- **UPOZORNENIE:** Indikácie opisujúce závažné nežiaduce reakcie a potenciálne bezpečnostné riziká.
- **VAROVANIE:** Indikácie upozorňujúce na informácie týkajúce sa akýchkoľvek osobitných bezpečnostných opatrení,

ktoré musí lekár a/alebo pacient dodržiavať, aby mohol zariadenie bezpečne a účinne používať.

- **DÔLEŽITÉ:** Indikácie upozorňujúce na ďalšie dôležité informácie o zariadení alebo procedúre.

2. URČENÉ POUŽITIE

Prenosný koncentrátor kyslíka Inogen Rove 6 poskytuje vysokú koncentráciu kyslíka dodatočne dodávaného pacientom, ktorí majú predpísanú respiračnú terapiu. Môže sa používať doma, v inštitúciách, automobile, vlaku, lietadle, na lodi a v iných druhoch dopravných prostriedkov.

2.1 INDIKÁCIE NA POUŽITIE A KLINICKÝ PRÍNOS

Koncentrátor Inogen Rove 6 je určený na použitie podľa predpisu lekára pre pacientov, ktorí potrebujú doplnkový kyslík na zvýšenie saturácie krvi kyslíkom.

2.2 KONTRAINDIKÁCIE

Toto zariadenie je určené na dodávanie kyslíka a **NIE JE URČENÉ** na udržiavanie alebo podporu života. Toto zariadenie používajte **LEN** vtedy, ak je pacient schopný dýchať sám a dokáže sa nadýchnuť a vydýchnuť bez použitia prístroja.

- **NEPOUŽÍVAJTE** spolu s ľahko zápalnými anestetikami alebo materiálmi.
- Toto zariadenie **NEPOUŽÍVAJTE** u pacientov s tracheotómiou.
- **NEPOUŽÍVAJTE** toto zariadenie pre osoby, u ktorých dýchanie počas bežného pokoja nie je schopné spustiť zariadenie.

2.3 KATEGÓRIA PACIENTOV

Len pre dospelých pacientov. Podľa predpisu lekára.

3. BEZPEČNOSTNÉ PREDPISY

Na zabezpečenie bezpečnej inštalácie, montáže a prevádzky koncentrátoru **JE POTREBNÉ** dodržiavať tieto pokyny. Pacient je predpokladaným používateľom tohto zariadenia.

3.1 UPOZORNENIE

Riziko zranenia alebo poškodenia

- Nepoužívajte v spojení so zvlhčovačom vzduchu,

rozprašovačom alebo prístrojom CPAP, ani v spojení so žiadnym iným zariadením. Môže to zhoršiť výkon a/alebo poškodiť zariadenie.

- Koncentrátor Rove 6 nie je kompatibilný s magnetickou rezonanciou. Nepoužívajte koncentrátor v bezprostrednej blízkosti zariadení magnetickej rezonancie alebo iných zariadení vytvárajúcich silné magnetické polia (napríklad, röntgenové prístroje, počítačové tomografy a iné zdroje žiarenia).
- Používanie tohto zariadenia nebolo skúmané u detskej populácie. Pred použitím tohto zariadenia u pediatrických pacientov sa poraďte so svojim lekárom.
- Používanie tohto zariadenia mimo určeného použitia a špecifikácií nebolo testované a môže viesť k poškodeniu zariadenia, strate jeho funkčnosti alebo zraneniu osôb.
- Nepoužívajte toto zariadenie iným spôsobom, než je popísané v častiach «Technické špecifikácie» a «Určené použitie» tejto príručky.
- Neupravujte zariadenie. Akékoľvek úpravy vykonané na tomto zariadení, pokiaľ to nie je špecifikované alebo uvedené v pokynoch, môžu zhoršiť výkon alebo poškodiť zariadenie a viesť k zániku platnosti záruky.
- Počas používania zariadenia na ňom nevykonávajte servis alebo údržbu.
- Pacient je zodpovedný za to, aby mal náhradný zdroj kyslíka v prípade výpadku elektrického prúdu alebo mechanickej poruchy. To by sa malo posúdiť pri začatí kyslíkovej terapie a malo by to vychádzať zo stavu pacienta, životných podmienok prostredia a schopnosti pacienta zásobovať sa záložnými zásobami doplnkového kyslíka. Tieto parametre by sa mali pravidelne prehodnocovať podľa toho, ako sa mení stav pacienta.
- Pacient je zodpovedný za plánovanie záložného zdroja kyslíka počas cestovania; spoločnosť Inogen nenesie žiadnu zodpovednosť za akékoľvek prerušenie dodávky kyslíka, ak nie je zabezpečený záložný zdroj.
- Ak sa cítite zle alebo nepríjemne, alebo ak koncentrátor nesignalizuje kyslíkový pulz a nie ste schopní počuť a/alebo cítiť kyslíkový pulz, OKAMŽITE sa obráťte na dodávateľa zariadenia a/alebo na svojho lekára.

- Ak nie ste schopný oznámiť nepríjemné pocity, možno budete potrebovať dodatočné monitorovanie a/alebo distribuovaný alarmový systém, aby ste zodpovednému ošetrovateľovi oznámili informácie o nepríjemných pocitoch a/alebo o naliehavosti lekárskeho zákroku, aby sa zabránilo poškodeniu.
- Toto zariadenie vytvára vysoko koncentrovaný plynný kyslík, ktorý urýchľuje spaľovanie. Počas používania tohto zariadenia nesmiete fajčiť ani používať otvorený oheň vo vzdialenosti menšej ako 2 m (6.56 stôp) od tohto zariadenia. Fajčenie počas kyslíkovej terapie je nebezpečné a môže spôsobiť popáleniny tváre alebo smrť. Ak fajčíte, musíte vypnúť kyslíkový koncentrátor, vybrať kanylu a opustiť miestnosť, v ktorej sa kanyla alebo koncentrátor kyslíka nachádza. Ak nie je možnosť opustiť miestnosť, je potrebné počkať 10 minút po zastavení prívodu kyslíka.
- Kyslík je ľahko zápalný. Nosovú kanylu nenechávajte na postelnej prikrývke alebo na vankúšoch kresla. Ak koncentrátor kyslíka nepoužívate, vypnite ho.
- Zariadenie sa nesmie používať v prítomnosti znečisťujúcich látok, dymu a dymových plynov. Nepoužívajte zariadenie v prítomnosti horľavých anestetík, čistiacich prostriedkov, výparov. V okolí zariadenia nepoužívajte aerosólové spreje.
- Nepoužívajte iné napájacie zdroje, napájacie káble alebo príslušenstvo, než tie, ktoré sú uvedené v tejto používateľskej príručke. Použitie nešpecifikovaných napájacích zdrojov, napájacích káblov alebo príslušenstva môže spôsobiť bezpečnostné riziko a/alebo zhoršiť výkon zariadenia.
- Nepoužívajte olej, tuk ani ropné produkty na prístroji alebo v jeho blízkosti, na tvári alebo hornej časti hrudníka, aby ste predišli riziku požiaru a popálenín. Počas nastavovania alebo používania počas kyslíkovej terapie používajte len krémy alebo masti na vodnej báze, ktoré sú kompatibilné s kyslíkom.
- Nemažte fittingy, prípojky, hadičky ani iné príslušenstvo kyslíkového koncentrátoru, aby sa predišlo riziku požiaru a popálenia.
- Aby sa predišlo riziku udusenía alebo uskrtenia, udržiavajte káble mimo dosahu detí a domácich zvierat.
- Pacient je zodpovedný za používanie iba tých súčastí a príslušenstva, ktoré sú uvedené v tejto príručke. Za súčasti a príslušenstvo používané pacientom, ktoré nie sú odporúčané v tejto príručke, zodpovedá výlučne pacient. Spoločnosť

Inogen nenesie žiadnu zodpovednosť za použitie súčastí a príslušenstva, ktoré nie sú uvedené v tejto príručke.

- Pacient je zodpovedný za pravidelnú kontrolu batérie a jej prípadnú výmenu podľa tejto používateľskej príručky. Spoločnosť Inogen nenesie žiadnu zodpovednosť, ak pacient nedodrží odporúčania výrobcu.
- Aby sa zaistilo, že dostávate terapeutické množstvo kyslíka podľa vášho zdravotného stavu, zariadenie sa musí (1) používať len po tom, čo vám bolo individuálne určené alebo predpísané jedno alebo viac nastavení pri vašej konkrétnej úrovni aktivity, (2) musí sa používať s konkrétnou kombináciou súčastí a príslušenstva, ktoré sú v súlade so špecifikáciou výrobcu koncentrátora a ktoré sa používali pri určovaní vašich nastavení.
- Nastavenia iných modelov alebo značiek zariadení na kyslíkovú terapiu nemusia zodpovedať nastaveniam tohto zariadenia.
- Nastavenia tohto zariadenia nemusia zodpovedať nastaveniam zariadení, ktoré poskytujú nepretržitý prítok kyslíka.
- Používanie tohto zariadenia v nadmorskej výške nad 3 048 m (10 000 stôp) alebo mimo teplotného rozsahu 5 - 40 °C (41 - 104 °F) alebo relatívnej vlhkosti nad 95 % by malo nepriaznivo ovplyvniť prítok a percentuálny podiel kyslíka a následne kvalitu kyslíkovej terapie. Používanie tohto zariadenia bezprostredne po uskladnení pri teplotách mimo povoleného prevádzkového rozsahu môže nepriaznivo ovplyvniť prevádzku zariadenia, kým sa teplota nevráti do povoleného prevádzkového rozsahu. Vietor alebo silný prívian môžu negatívne ovplyvniť presnosť podávania kyslíkovej terapie.
- Ak zariadenie zlyhá, spôsobí návrat k predchádzajúcemu stavu pred začatím kyslíkovej terapie. Tento stav bude odlišný u každého jednotlivého pacienta.
- Správne umiestnenie a poloha nosovej kanyly v nose sú rozhodujúce pre správne fungovanie tohto zariadenia.
- Nepoužívajte toto zariadenie v spojení so zvlhčovačom vzduchu, rozprašovačom alebo prístrojom CPAP, ani paralelne alebo sériovo s inými kyslíkovými koncentrátormi alebo prístrojmi na kyslíkovú terapiu. Môže to zhoršiť výkon a

poškodiť zariadenie.

3.2 VAROVANIE!

Riziko ľahkého zranenia alebo nepohodlia

- Zariadenie, jeho súčasti a príslušenstvo sú určené na použitie pri nastaveniach prietoku od 1 do 6.
- Nekompatibilné súčasti a príslušenstvo môžu viesť k zníženiu výkonu alebo poškodeniu a môžu viesť k zániku záruky.
- Toto zariadenie je určené na dodávanie kyslíka vysokej čistoty. Varovný signál «Oxygen Low» (Nízka hladina kyslíka) signalizuje pokles koncentrácie kyslíka. Ak signál neprestáva, obráťte sa na dodávateľa zariadenia.
- Predpisujúci lekár musí pre každého pacienta individuálne určiť a zaznamenať nastavenie prietoku kyslíka vrátane konfigurácie zariadenia, jeho súčastí a príslušenstva. Pacient je zodpovedný za pravidelné prehodnocovanie nastavenia (nastavení) terapie z hľadiska jej účinnosti.
- Neupravujte zariadenie. Akékoľvek úpravy vykonané na tomto zariadení, pokiaľ to nie je špecifikované alebo uvedené v pokynoch, môžu zhoršiť výkon alebo poškodiť zariadenie a viesť k zániku platnosti záruky.
- Nepoužívajte olej, tuk ani ropné produkty na zariadenie alebo na jeho príslušenstvo, ani v jeho blízkosti.
- Na zariadenie ani jeho príslušenstvo nepoužívajte žiadne mazivá.
- Nepoužívajte zariadenie so zablokovaným nasávacím alebo výstupným kanálom. Zablokovanie cirkulácie vzduchu alebo umiestnenie v blízkosti zdroja tepla môže viesť k nahromadeniu vnútorného tepla a vypnutiu alebo poškodeniu koncentrátora. V prípade zmien vo výkone zariadenia si prečítajte časť «Odstraňovanie porúch» v tejto príručke.
- Nepoužívajte zariadenie bez nasadeného filtra častíc. Častice nasaté do systému môžu poškodiť zariadenie.
- Pri skladovaní neomotávajte káble okolo zdroja napájania. Nie je dovolené ťahať alebo umiestňovať predmety na kábel alebo jazdiť cez kábel. V opačnom prípade môže dôjsť k poškodeniu kábla a koncentrátor nebude možné napájať.
- Nepoužívajte napájací kábel jednosmerného prúdu s rozbočovačom cigaretovej zástrčky. Môže to spôsobiť

prehriatie napájacieho kábla jednosmerného prúdu.

- Nerozoberajte napájací zdroj. Môže to viesť k poruche súčiastok a/alebo ohrozeniu bezpečnosti.
- Do napájacieho portu zariadenia nekladajte nič iné ako dodaný napájací zdroj. Ak sa má používať predlžovací kábel, použite predlžovací kábel, ktorý je označený značkou Underwriters Laboratory (UL) a má minimálnu hrúbku drôtu 18. Nepripájajte k tomu istému predlžovaciemu káblu žiadne iné zariadenia.
- Koncentrátor, príslušenstvo alebo systémy na prepravu neprebaľujte do obalov, ktoré nie sú dodané spoločnosťou Inogen.
- Neštartujte motor vozidla z externého zdroja s pripojeným káblom jednosmerného prúdu. To môže viesť k napätovým skokom, ktoré môžu odpojiť a/alebo poškodiť zariadenie.
- Nenechávajte zariadenie v prostredí, ktoré môže dosiahnuť vysoké teploty, napríklad v prázdnom aute v prostredí s vysokými teplotami.
- Nedotýkajte sa zapustených elektrických kontaktov externej nabíjačky batérií; poškodenie kontaktov môže zhoršiť činnosť zariadenia.
- Zariadenie bude fungovať tak, ako je špecifikované, len ak sa používa v nadmorskej výške v rozsahu teplôt a vlhkosti, ako je uvedené v tejto používateľskej príručke.
- Zariadenie je potrebné udržiavať vždy v suchu. Pôsobenie vody by mohlo viesť k úrazu elektrickým prúdom a/alebo poškodeniu.
- Na dosiahnutie optimálnej životnosti sita (kolónok) by sa malo toto zariadenie používať často.
- Batéria zariadenia slúži ako sekundárny zdroj napájania v prípade plánovaného alebo neočakávaného výpadku externého zdroja napájania. Aj pri prevádzke zariadenia z externého zdroja napájania je potrebné mať v zariadení správne vloženú batériu. Tým minimalizujete riziko prerušenia prevádzky a zachováte funkčnosť alarmov.
- Napájací zdroj musí byť umiestnený na dobre vetranom mieste, pretože chladenie sa zabezpečuje odvádzaním tepla. Napájací zdroj sa môže počas prevádzky zahriať; ak sa tak stane, pred manipuláciou s ním ho nechajte vychladnúť, aby nedošlo k poraneniu.
- Skontrolujte, či je elektrická zásuvka automobilu čistá od

cigaretového popola a či zástrčka adaptéra správne zapadá, inak môže dôjsť k prehriatiu.

- Poistka pre obvod zapalovača cigariet musí zodpovedať špecifikáciám zariadenia (minimálne 15 A). Ak zásuvka nie je schopná uniesť zaťaženie 15 A, môže dôjsť k prepáleniu poistky alebo k poškodeniu zásuvky.
- Pri napájaní zariadenia v automobile sa najprv uistite, že motor vozidla beží, a až potom pripojte napájací kábel jednosmerného prúdu do adaptéra cigaretového zapalovača. Prevádzka zariadenia bez zapnutého motora môže vybiť batériu automobilu.
- Pri zmene nadmorskej výšky (napr. z morskej hladiny do hôr) sa môže znížiť prísun kyslíka k pacientovi. Pred cestou do oblasti s inou nadmorskou výškou by ste sa mali poradiť so svojím lekárom o nutnosti zmeny nastaveného množstva prietoku.
- Vždy chráňte batérie pred tekutinami. Ak dôjde k navlhnutiu batérie, okamžite ju prestaňte používať a zlikvidujte ju predpísaným spôsobom.
- Pre predĺženie životnosti batérie sa vyhýbajte dlhodobej prevádzke batérie pri teplotách nižších ako 5°C (41°F) alebo vyšších ako 35°C (95°F). Batériu skladujte na chladnom a suchom mieste. Batériu je potrebné skladovať nabitú na 40-50 %.
- Pacienti, ktorí vykazujú dýchacie úsilie pod stanovenou hodnotou vdychovej citlivosti, možno nebudú schopní dôsledne spustiť zariadenie na kyslíkovú terapiu.

4. POKYNY A ŠKOLENIE

Dodávateľ výrobku musí zabezpečiť, aby všetci používatelia tohto zariadenia v prípade potreby dostali používateľskú príručku.

UPOZORNENIE:

Nepoužívajte zariadenie bez predchádzajúceho prečítania tejto príručky.

Ak po prečítaní tejto používateľskej príručky potrebujete ďalšie informácie, obráťte sa na svojho dodávateľa zariadenia.

5. POPIS VÝROBKU

Prenosný systém kyslíkového koncentrátora Inogen Rove 6 môže obsahovať nasledujúce príslušenstvo: Napájací zdroj striedavého prúdu, napájací kábel jednosmerného prúdu, nabíjateľná batéria a prenosná taška.

5.1 SCHEMATICKÝ POPIS

Táto časť vám pomôže oboznámiť sa s komponentmi a rozhraním zariadenia. Nevykonávajte žiadne činnosti na vašom POC alebo s ním, kým si neprečítate časť 7 «NÁVOD NA POUŽITIE Inogen Rove 6».

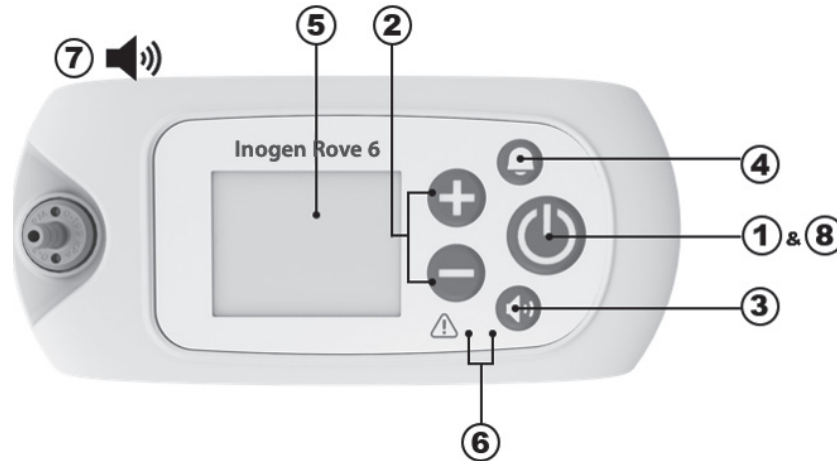

Položka	Popis	Funkcia
1	Tlačidlo napájania	<ul style="list-style-type: none"> Stlačením a podržaním tohto tlačidla zariadenie zapnete alebo vypnete. NEPOKÚŠAJTE SA o to pred prečítaním časti 7, «NÁVOD NA POUŽITIE Inogen Rove 6»
2	Tlačidlá na ovládanie nastavenia prietoku	<ul style="list-style-type: none"> Na zmenu nastavenia použite tlačidlá na ovládanie nastavenia prietoku «←» alebo «+». K dispozícii je šesť nastavení od 1 do 6.
3	Tlačidlo ovládania hlasitosti	<ul style="list-style-type: none"> Stlačením tohto tlačidla zmeníte úroveň hlasitosti od 1 do 4.
4	Tlačidlo zvončeka	<ul style="list-style-type: none"> Stlačením tohto tlačidla zapnete a vypnete zvukový alarm zariadenia na <i>detekciu absencie dychu</i>. <ul style="list-style-type: none"> Keď je tento režim ZAPNUTÝ: Prístroj vydá zvukový a vizuálny signál, keď počas 60 sekúnd nedetekuje žiadny dych. Po 60 sekundách zariadenie prejde do «automatického pulzného režimu». Po zistení ďalšieho vdychu zariadenie ukončí «automatický pulzný režim» a začne normálne vydávať kyslík pri vdychu. Tento režim je aktivovaný, keď sa v ľavom hornom rohu displeja zobrazí zvonček. Ak dôjde k výpadku napájania, zvukový alarm na detekciu absencie vdychu zostane nastavený v režime preferovanom používateľom.
5	Displej	<ul style="list-style-type: none"> Na displeji sa zobrazujú informácie o stave zariadenia, napríklad, nastavenia prietoku, stav napájania, výdrž batérie a alarmy. Pred použitím odstráňte z obrazovky lepiacu etiketu FCC.
6	Kontrolky	<ul style="list-style-type: none"> LED kontrolka detekcie dychu: Zelené svetlo signalizuje detekciu dychu. LED dióda signálu/alarmu: Žltá kontrolka signalizuje buď zmenu prevádzkového stavu, alebo stav, ktorý si vyžaduje zásah (alarm). Blikajúca kontrolka má vyššiu prioritu ako neblíkajúca.
7	Zvukové signály	<ul style="list-style-type: none"> Zvukový signál (pípnutie) signalizuje buď zmenu prevádzkového stavu, alebo stav, ktorý môže vyžadovať zásah (alarm). Častejšie pípanie označuje stav s vyššou prioritou.

Položka	Popis	Funkcia
8	Podsvietenie	• Po krátkom stlačení tlačidla napájania sa na 15 sekúnd rozsvieti podsvietenie obrazovky.

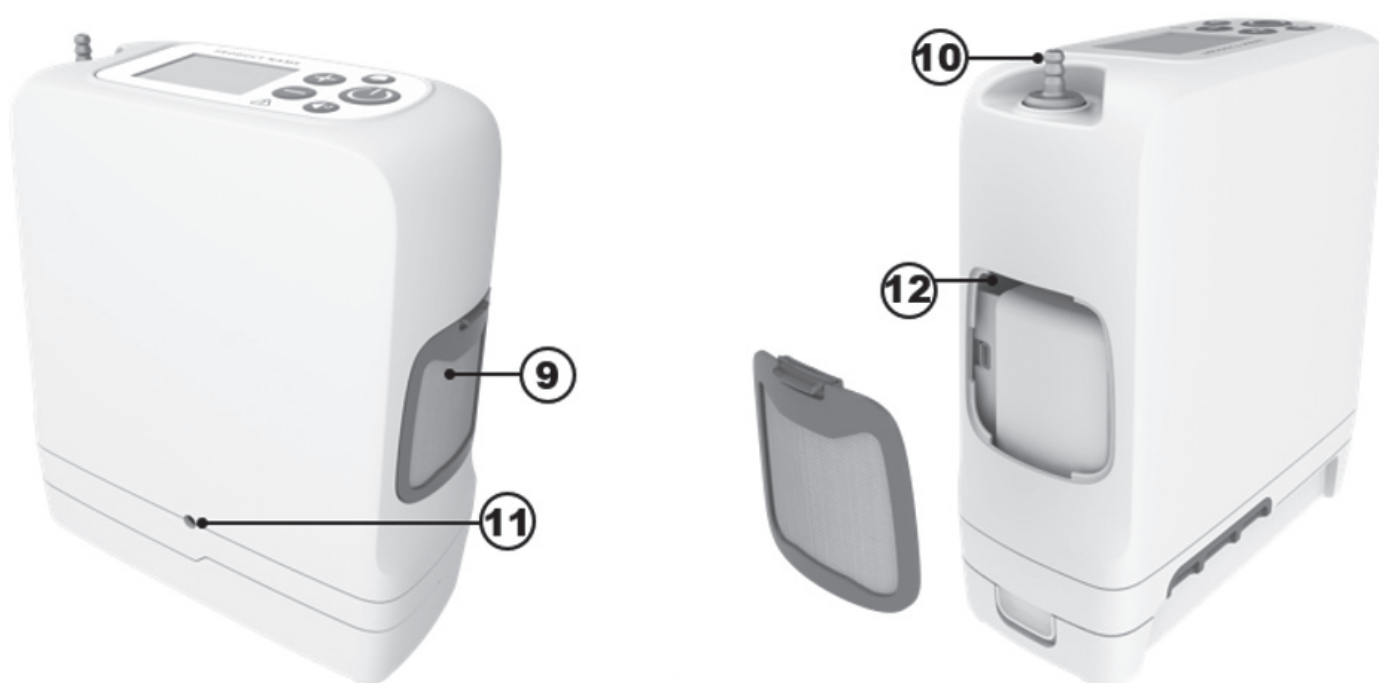

Položka	Popis	Funkcia
9	Filter častíc	• Filtre musia byť počas prevádzky vždy na svojom mieste, aby vzduch vstupujúci do zariadenia neobsahoval veľké častice.
10	Koncovka kanyly	• Nosová kanyla sa pripája k zariadeniu cez túto koncovku.
11	Napájací vstup	• Pripojenie napájania z externého napájacieho zdroja striedavého prúdu alebo napájacieho kábla jednosmerného prúdu.
12	USB port	• Len na servisné použitie.

6. VŠEOBECNÉ POKYNY PRED POUŽITÍM

Rôzne príslušenstvo môže zlepšiť prenosnosť a použiteľnosť prenosného kyslíkového koncentrátora Inogen Rove 6. Balenie obsahuje okrem zariadenia aj príslušenstvo na začatie používania a používateľskú príručku. Úplný zoznam dostupného príslušenstva získate od svojho dodávateľa domáceho kyslíka.

Pred použitím vždy skontrolujte, či zariadenie a jeho príslušenstvo nevykazuje známky poškodenia.

Dôležité: Hoci škatuľa alebo obal môžu vykazovať určité poškodenia, napr. roztrhnutia alebo preliačiny, zariadenie môže byť stále v použiteľnom stave. Ak zariadenie alebo akékoľvek príslušenstvo vykazuje akékoľvek známky poškodenia, obráťte sa na dodávateľa domáceho kyslíka.

Predtým, ako začnete, skontrolujte, či máte k dispozícii toto:

- Koncentrátor
- Batériu
- Prenosnú tašku
- Napájací zdroj striedavého prúdu
- Napájací kábel jednosmerného prúdu

6.1 ZOZNAM PRÍSLUŠENSTVA A NÁHRADNÝCH DIELOV

UPOZORNENIE!

Riziko smrti, zranenia alebo poškodenia

Aby ste predišli zraneniu alebo poškodeniu, ktoré má za následok zánik záruky, používajte len napájacie zdroje špecifikované spoločnosťou Inogen.

Používajte len napájacie zdroje/adaptéry alebo príslušenstvo uvedené v tejto príručke. Používanie príslušenstva, ktoré nie je špecifikované, môže spôsobiť nebezpečenstvo a/alebo negatívne ovplyvniť výkon zariadenia. Nie všetko príslušenstvo je súčasťou systému a je možné ho zakúpiť samostatne. Nasledujúce doplnkové príslušenstvo a náhradné diely si môžete zakúpiť u výrobcu na adrese www.inogen.com alebo na telefónnom čísle 1-877-466-4364.

Príslušenstvo	Katalógové číslo
Štandardná batéria	BA-500/BA-508
Prídavná batéria	BA-516
Napájací zdroj striedavého prúdu	BA-502/BA-501
Napájanie striedavým prúdom - európsky kábel	RP-116
Napájanie striedavým prúdom - kábel pre Veľkú Britániu	RP-115
Napájanie striedavým prúdom - kábel pre Severnú Ameriku	RP-109
Napájanie striedavým prúdom - kábel pre Švajčiarsko	RP-227
Napájanie striedavým prúdom - Austrália	RP-120

Príslušenstvo	Katalógové číslo
Napájanie striedavým prúdom - Južná Afrika	RP-145
Prenosnú tašku	CA-500
Batoň	CA-550
Externá nabíjačka batérií	BA-503
Napájací kábel jednosmerného prúdu	BA-306
Súprava koncoviek na kanyly	RP-506
Náhradné kolónky	RP-502
Náhradné filtre častíc	RP-501

UPOZORNENIE!

Nepoužívajte zariadenie ani žiadne príslušenstvo, ktoré vykazuje známky poškodenia.

6.2 NABÍJATEĽNÉ BATÉRIE (BA-500, BA-508 I BA-516)

Batéria napája zariadenie bez pripojenia k externému zdroju napájania. Vaše zariadenie môže byť vybavené 1 alebo viacerými batériami v závislosti od konfigurácie, ktorú ste si objednali. Toto zariadenie je kompatibilné s tromi rôznymi batériami: BA-500 a BA-508 sú štandardné 8 článkové batérie, a BA-516 je rozšírená 16 článková batéria. Tieto batérie budú zariadenie napájať rôzne dlhý čas v závislosti od nastavenia prietoku.













V tejto tabuľke sú uvedené typické trvania pre nové batérie.

Nastavenie zariadenia	Štandardná doba prevádzky batérie (BA-500/BA-508)	Predĺžená doba prevádzky batérie (BA-516)
1	Až do 6:15	Až do 12:45
2	Až do 5:00	Až do 10:15
3	Až do 3:15	Až do 6:30
4	Až do 2:15	Až do 5:15
5	Až do 1:45	Až do 3:30
6	Až do 1:15	Až do 2:30

POZNÁMKA: Doba prevádzky batérie sa mení v závislosti od spotreby a podmienok okolitého prostredia. Uvedené časy sú priemerné a môžu sa líšiť o ± 10 %.

6.2.1 KONTROLA STAVU BATÉRIE PRI INŠTALÁCII DO ZARIADENIA

Pri prevádzke na batériu sa na displeji zobrazí odhadované percento (%) alebo zostávajúce minúty nabitia. Tieto ikony indikujú, že zariadenie pracuje na batériu a nenabíja sa:

	Batéria je prázdna alebo stav batérie nie je známy		Batéria je nabitá na menej ako 10%
	Batéria je nabitá na menej ako 20%		Batéria je nabitá na menej ako 30%
	Batéria je nabitá na menej ako 40%		Batéria je nabitá na menej ako 50%
	Batéria je nabitá na menej ako 60%		Batéria je nabitá na menej ako 70%
	Batéria je nabitá na menej ako 80%		Batéria je nabitá na menej ako 90%
	Batéria je plne nabitá		

DÔLEŽITÉ: Keď zariadenie detekuje, že do konca nabíjania batérie zostáva menej ako 10 minút, zaznie alarm s nízkou prioritou. Keď sa batéria vybitá, alarm sa zmení na alarm s vyššou prioritou.

Keď zostáva menej ako 10 minút do konca prevádzky batérie, vykonajte jednu z nasledujúcich činností:

- Zariadenie pripojte ku zdroju jednosmerného alebo striedavého prúdu pomocou napájacieho zdroja striedavého prúdu alebo kábla jednosmerného prúdu.
- Vypnite zariadenie a vymeňte vybitú batériu za nabitú. Ak chcete vybrať batériu zo zariadenia, stlačte tlačidlo západky a vyberte batériu.

Ak je batéria vybitá, nabite ju pripojením zariadenia k externému napájaniu alebo ju nabite pomocou externej nabíjačky.





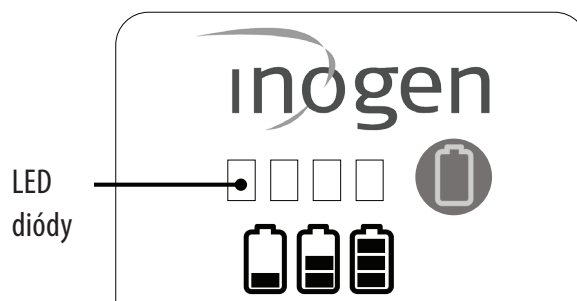







6.2.2 KONTROLA STAVU BATÉRIE, KEĎ NIE JE NAINŠTALOVANÁ V ZARIADENÍ

- Ak chcete skontrolovať nabitie batérie, keď nie je nainštalovaná v zariadení, stlačte zelené tlačidlo s ikonou batérie. Naľavo od zeleného tlačidla s ikonou batérie sa rozsvietia kontrolky ukazovateľa stavu nabitia batérie (<10% - 100%), ktoré indikujú úroveň nabitia batérie:
 - Rozsvietia sa 4 LED diódy: 75% až 100% nabitie
 - Rozsvietia sa 3 LED diódy: 50% až 75% nabitie
 - Rozsvietia sa 2 LED diódy: 25% až 50% nabitie
 - Rozsvietia sa 1 LED dióda: 10% až 25% nabitie
 - Bliká 1 LED dióda: Batéria je nabitá na menej ako 10% a je potrebné ju dobiť



6.2.3 NABÍJANIE BATÉRIÍ

Koncentrátor bude nabíjať batériu vždy, keď je batéria nainštalovaná a zariadenie je pripojené k externému zdroju striedavého alebo jednosmerného prúdu (okrem prípadov, keď cestujete lietadlom). Nabíjanie batérie spoznáte podľa toho, že na displeji zariadenia sa zobrazí ikona batérie s bleskom, ako je znázornené na obrázku:

	Batéria je plne nabitá a táto úroveň nabitia sa udržiava.		Batéria sa nabíja s úrovňou nabitia < 98 %
	Batéria sa nabíja s úrovňou nabitia < 89%		Batéria sa nabíja s úrovňou nabitia < 79%
	Batéria sa nabíja s úrovňou nabitia < 69%		Batéria sa nabíja s úrovňou nabitia < 59%
	Batéria sa nabíja s úrovňou nabitia < 49%		Batéria sa nabíja s úrovňou nabitia < 39%
	Batéria sa nabíja s úrovňou nabitia < 29%		Batéria sa nabíja s úrovňou nabitia < 19%
	Batéria sa nabíja s úrovňou nabitia < 10%		Zariadenie funguje z externého zdroja napájania bez batérie alebo externý zdroj napájania nestačí na nabitie batérie.

Keď začnete nabíjať úplne vybitú batériu, nabíjanie sa môže začať a zastaviť počas prvých niekoľkých minút. Je to normálne.

Ponechanie zariadenia pripojeného k sieti po uplynutí času úplného nabitia nepoškodí zariadenie ani batériu. Ak používate viacero batérií, presvedčte sa, že každá batéria je označená (1, 2, 3 alebo A, B, C atď.) a pravidelne ich vymieňajte.

6.2.4 ŽIVOTNOSŤ BATÉRIE A STAROSTLIVOSŤ O ŇU

Batérie zariadenia sú navrhnuté tak, aby vydržali 500 cyklov nabíjania/vybíjania. Pre predĺženie doby prevádzky batérie:

- Vyhnite sa dlhodobej prevádzke zariadenia pri teplotách nižších ako 5° C (41° F) alebo vyšších ako 35° C (95° F).
- Skladujte ju na chladnom a suchom mieste s nabitím aspoň 40-50 %.
- Chráňte batériu pred kontaktom s kvapalinami. Ak dôjde k navlhnutiu batérie, okamžite ju prestaňte používať a zlikvidujte ju predpísaným spôsobom.

Batérie by sa mali nabíjať do plného nabitia a vybíjať na 0 % aspoň raz za 90 dní, aby sa zachovala ich maximálna životnosť.

6.3 POUŽÍVANIE NOSOVEJ KANYLY

VAROVANIE!

Riziko ľahkého zranenia alebo nepohodlia

Správne umiestnenie a poloha koncoviek nosovej kanyly v nose sú rozhodujúce pre dodávanie kyslíka. Presvedčte sa, že nosová kanyla je správne pripojená k výstupnej prípojke a že hadička nie je skrútená alebo zalomená. Nosovú kanylu pravidelne vymieňajte.

UPOZORNENIE!

Riziko zranenia

Nosová kanyla by mala byť určená na prietok 6 litrov za minútu, aby sa zabezpečila správna dodávka kyslíka. Upozorňujeme, že prietok kanylou sa môže merať v «litroch za minútu», aj keď číselná hodnota pulznej dávky, ktorú ste nastavili, nezodpovedá konštantnému prietoku v litroch za minútu.



Na dodávanie kyslíka z koncentrátora sa musí so zariadením používať nosová kanyla. Na zabezpečenie správnej detekcie dychu a podávania kyslíka sa odporúča použiť kanylu s jedným lúmenom s dĺžkou do 7,62 m. Prečítajte si pokyny výrobcu na použitie.

6.4 NAPÁJACÍ ZDROJ STRIEDAVÉHO PRÚDU (BA-502/BA-501)

Napájací zdroj striedavého prúdu obsahuje napájací zdroj striedavého prúdu, ktorý sa pripája k zariadeniu, a napájací kábel striedavého prúdu na pripojenie k napájaciemu zdroju a príslušnej zásuvke striedavého prúdu. Napájací zdroj striedavého prúdu sa automaticky prispôsobí vstupnému napätiu od 100 V do 240 V (50-60 Hz).

Ak chcete používať napájanie striedavým prúdom, postupujte takto:

1. Pripojte napájací zdroj striedavého prúdu k napájaciemu káblu.
2. Napájací kábel zapojte do štandardnej elektrickej zásuvky.
3. Napájací kábel zapojte do napájacieho portu vedľa filtra častíc v zadnej časti koncentrátora.

Napájací zdroj striedavého prúdu bude nabíjať batérie, keď je zariadenie pripojené k napájaniu striedavým prúdom (okrem prípadov, keď cestujete lietadlom).



6.5 NAPÁJACÍ KÁBEL JEDNOSMERNÉHO PRÚDU (BA-306)

Súčasťou balenia systému môže, ale nemusí byť napájací kábel jednosmerného prúdu. Ak systém neobsahuje napájací kábel jednosmerného prúdu, je možné ho zakúpiť ako samostatné príslušenstvo od výrobcu.

UPOZORNENIE!

Riziko smrti, zranenia alebo poškodenia

Po použití sa nedotýkajte koncovky napájacieho kábla jednosmerného prúdu, pretože bude horúca. Dotyk koncovky napájacieho kábla jednosmerného prúdu ihneď po vybratí z adaptéra cigaretového zapalovača môže spôsobiť poranenie.

Napájací kábel jednosmerného prúdu pozostáva z jedného kábla s jedným koncom, ktorý sa zapája priamo do zariadenia, a druhým koncom, ktorý sa zasúva do zásuvky jednosmerného prúdu.

Na použitie napájacieho kábla jednosmerného prúdu:

1. Jeden koniec napájacieho kábla jednosmerného prúdu pripojte k cigaretovému zapalovaču alebo pomocnému zdroju jednosmerného prúdu.
2. Pripojte druhý koniec napájacieho kábla jednosmerného prúdu k zariadeniu.
3. Pred spustením motora v aute alebo inom vozidle sa uistite, že je zariadenie dobre upevnené. Zapnite zariadenie a používajte ho ako zvyčajne.





6.6 EXTERNÁ NABÍJAČKA BATÉRIÍ (BA-503, DOPLNKOVÉ PRÍSLUŠENSTVO, NIE JE SÚČASŤOU BALENIA)

Koncentrátor bude nabíjať batériu vždy, keď je batéria nainštalovaná a zariadenie je pripojené k externému zdroju striedavého alebo jednosmerného prúdu (okrem prípadov, keď cestujete lietadlom).

Externá nabíjačka batérií nabíja štandardnú (BA -500/BA-508) a rozšírenú (BA-516) batériu. Nie je súčasťou štandardného príslušenstva systému, ale je možné ju zakúpiť samostatne. Môžete použiť aj nabíjačku batérií, ak je pripojená k zdroju striedavého alebo jednosmerného prúdu.

Pre použitie externej nabíjačky batérií postupujte takto:

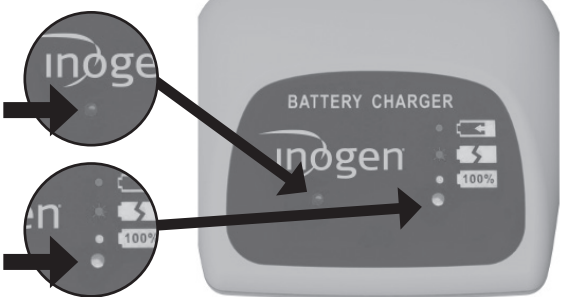
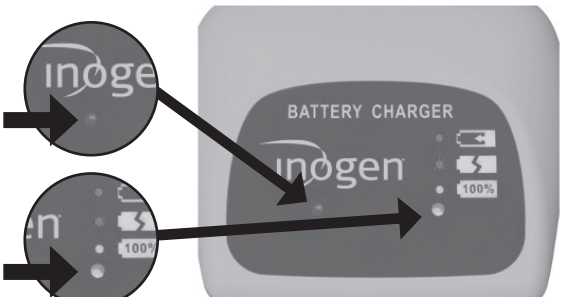
Krok	Popis	
1	<p>Pripojte externú nabíjačku ku zdroju napájania</p> <p>1.1 Zapojte sieťový kábel externej nabíjačky batérií do elektrickej zásuvky striedavého prúdu.</p> <p>1.2 Pripojte sieťový kábel k externej nabíjačke batérií.</p> <p>1.3 Na spodnej strane nabíjačky sa rozsvieti zelená kontrolka.</p>	
2	<p>Pripojte batériu</p> <p>2.1 Zasuňte nabíjačku na batériu, kým nepočujete cvaknutie.</p> <p>2.2 Batéria musí byť zafixovaná na nabíjačke.</p>	
3	<p>Skontrolujte stav batérie</p> <p>3.1 Pri správnej polohe batérie svieti nepretržite červená kontrolka, ktorá signalizuje, že prebieha nabíjanie.</p> <p>3.2 Keď sa rozsvieti zelená kontrolka, batéria je úplne nabitá.</p>	
4	<p>Kontrola chýb</p> <p>4.1 Ak bliká červená kontrolka, odpojte zariadenie od siete a vykonajte kroky 2 a 3 znova.</p> <p>4.2 Ak blikanie pokračuje aj po týchto krokoch, obráťte sa na svojho dodávateľa zariadenia.</p>	

Krok	Popis
5	<p>Po nabití batériu vyberte</p> <p>5.1 Po nabití stlačte západku batérie a vysuňte nabíjačku z batérie.</p>



7. NÁVOD NA POUŽITIE

7.1 PRINCÍPY PREVÁDZKY A ZÁKLADNÉ CHARAKTERISTIKY

Toto zariadenie funguje tak, že oddeľuje kyslík od vzduchu pomocou procesu tlakovej adsorpcie (PSA). Normálny vzduch obsahuje 21 % kyslíka; toto zariadenie zvyšuje množstvo kyslíka až na 96 % tým, že odstraňuje dusík a koncentruje výstup kyslíka. Na tento účel sa do zariadenia nasáva vzduch prostredníctvom malého vzduchového kompresora, dusík sa oddeľuje od kyslíka a nakoniec sa kyslík zhromažďuje a pri každom vdychu sa dodáva pacientovi.

Keďže kyslík, ktorý dýchate, pochádza z vášho bezprostredného okolia, je veľmi dôležité udržiavať zariadenie čisté. Hoci je v zariadení zabudovaných mnoho filtrov, používanie výrobku v špinavom a prašnom prostredí skracaie životnosť filtrov, čo spôsobuje ich častejšiu výmenu.

Zariadenie si zachováva tieto základné charakteristiky bez nutnosti opätovného testovania: (1) Alarmový stav, keď dodávka kyslíka v normálnych podmienkach, ako aj v podmienkach jednej poruchy, nie je v rámci výkonnostných úrovní uvedených v tejto príručke. (2) Technický alarmový stav pri výpadku napájania. (3) Technický alarm, keď sa batéria blíži k vybitiu. (4) Technický alarmový stav, keď je koncentrácia kyslíka nižšia ako 82 % objemového podielu. (5) Stav technického alarmu poruchy. (6) Dodanie dávky kyslíka v normálnom stave alebo príznak abnormálneho výkonu.

7.2 PNEUMATICKÁ SCHÉMA

Procesné toky zľava doprava

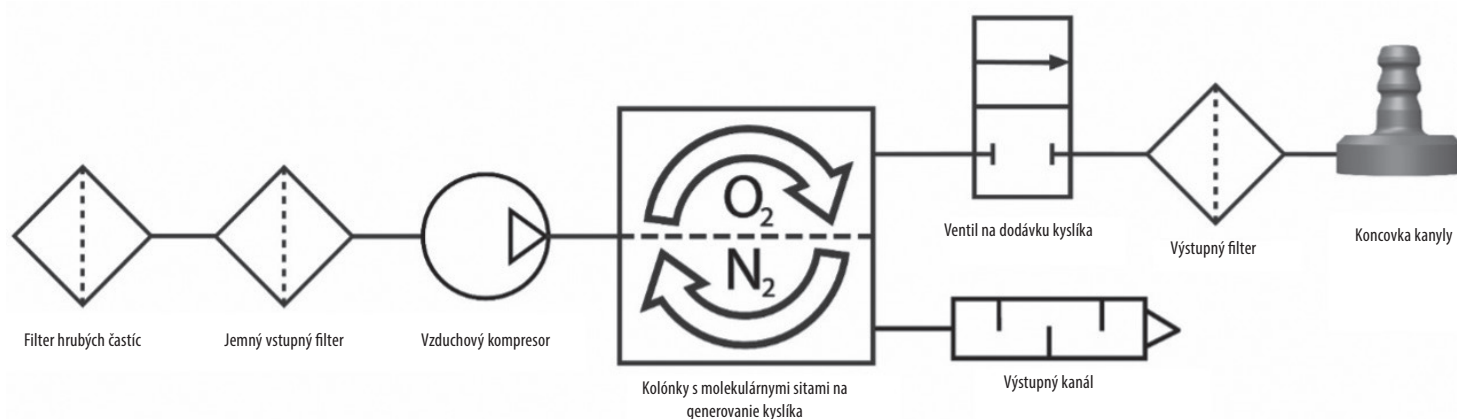

7.3 PRÍPRAVA KONCENTRÁTORA NA POUŽITIE

DÔLEŽITÉ: Okrem tohto prenosného koncentrátora kyslíka sa presvedčte, že máte aj záložný zdroj kyslíka.



Aký máte záložný zdroj kyslíka?

NEPOUŽÍVAŤ:

- So zvlhčovačom vzduchu, rozprašovačom, CPAP, alebo sériovo či paralelne s akýmkoľvek iným zariadením.
- V blízkosti ohňa, dymu alebo iných ľahko zápalných látok
- V blízkosti znečisťujúcich látok, dymu, výparov, ľahko zápalných anestetík, čistiacich prostriedkov alebo chemických výparov.
- V prostredí, kde by sa váš koncentrátor mohol ponoriť do vody.
- V blízkosti olejov, tukov alebo ropných produktov.

Krok	Pokyny
7.3.1	<p>Skontrolujte, či je váš koncentrátor umiestnený na dobre vetranom mieste</p> <p>1.1 Zabezpečte voľný prístup k nasávaciemu a výstupnému kanálu.</p> <p>1.2. Koncentrátor umiestnite tak, aby bolo počuť akékoľvek zvukové alarmy.</p> <p>1.3. Vždy pracujte vo vzpriamenej polohe</p> <p>1.4. Skontrolujte, či sú na oboch stranách zariadenia umiestnené filtre častíc.</p> <p>1.5. Presvedčte sa, že sa nachádzate na mieste, kde môžete počuť a/alebo vidieť všetky alarmy, ktoré sa môžu vyskytnúť.</p>



7.3.2 Pripojte koncentrátor k príslušnému napájaciemu zdroju

DÔLEŽITÉ: Používanie nesprávnych káblov môže viesť k požiaru. Používajte iba kompatibilné káble od výrobcu.

Odporúčame vždy mať v zariadení nainštalovanú batériu, pretože batéria sa bude nabíjať, keď bude koncentrátor pripojený k externému napájaniu. Na inštaláciu batérie:

- 2.1 Zarovnajzte batériu so spodnou stranou krytu zariadenia.
- 2.2. Batériu zasúvajte na miesto, kým nepočujete cvaknutie, čo znamená, že západka sa vrátila do hornej polohy.
- 2.3. Počujete jeden zvukový signál a uvidíte, ako sa kontrolky a displej pred vypnutím na krátku dobu rozsvietia. To znamená, že koncentrátor bol úspešne pripojený k vašej batérii.

JE NEPRÍPUSTNÉ používať iné batérie ako tie, ktoré sú uvedené v tejto príručke.

Pre použitie napájania striedavým prúdom postupujte takto:

- 2.4 Pripojte napájací zdroj striedavého prúdu k napájaciemu káblu.
- 2.5 Napájací kábel zapojte do štandardnej elektrickej zásuvky.
- 2.6 Napájací kábel zapojte do napájacieho portu, ktorý sa nachádza vedľa filtra častíc na zadnej strane koncentrátora.
- 2.7 Počujete jeden zvukový signál a uvidíte, ako sa kontrolky a displej pred vypnutím na krátku dobu rozsvietia. To znamená, že koncentrátor bol úspešne pripojený k napájaciemu zdroju.

JE NEPRÍPUSTNÉ používať iné napájacie zdroje ako tie, ktoré sú uvedené v tejto príručke.

JE NEPRÍPUSTNÉ používať iné napájacie káble alebo príslušenstvo, ako je uvedené v tejto príručke.



Krok	Pokyny
7.3.3	<p>Pripojte príslušnú kanylu ku koncentrátoru</p> <p>3.1 Odporúčame použiť kanylu s jedným lúmenom s dĺžkou do 7,62 m. To zabezpečuje správne rozpoznanie dychu a prívod kyslíka.</p> <p>DÔLEŽITÉ: Poradte sa so svojim lekárom, či môže byť potrebná dodatočná titrácia na zabezpečenie správnej dodávky kyslíka pri použití špecifickej kanyly.</p> <p>NEMAŽTE fittingy, prípojky, hadičky ani iné príslušenstvo koncentrátora.</p> <p>3.2 Pripojte hadičku nosovej kanyly jej nasadením na kovovú koncovku kanyly na hornej strane zariadenia.</p> <p>3.3 Kanylu pravidelne vymieňajte, aby ste zabránili jej znečisteniu alebo zlej funkčnosti. Ďalšie informácie nájdete v časti «Používanie nosovej kanyly» (časť 6.3).</p>



7.4 POUŽITIE KONCENTRÁTORA



NEPOUŽÍVAJTE V BLÍZKOSTI:

• Mastív • Olejov • Mazív • Dymu • Plameňa



NEPOUŽÍVAJTE S:

• CPAP • Zvlhčovačom vzduchu • Pripojením k iným zariadeniam

Krok	Pokyny
7.4.1	<p>Zapnite koncentrátor</p> <p>1.1 Stlačte a podržte tlačidlo napájania, kým nepočujete jeden krátky zvukový signál.</p> <p>1.2 Displej sa rozsvieti a na displeji sa zobrazí logo Inogen.</p> <p>DÔLEŽITÉ: Ak po zobrazení loga Inogen kontrolka displeja okamžite zhasne, znamená to, že ste tlačidlo napájania nedržali dostatočne dlho. Zopakujte krok 1.1 a podržte tlačidlo napájania dlhšie.</p> <p>1.3 Počas spúšťania koncentrátora sa zobrazí ikona «počkajte, prosím» (☼).</p> <p>1.4 Na displeji sa zobrazí aktuálne nastavenie prietoku a stav napájania.</p> <p>1.5 Po krátkom štartovacom cykle sa začne zahrievanie trvajúce do dvoch minút. V tomto čase sa začne zvyšovať koncentrácia kyslíka, ale jej hodnota môže byť nižšia, ako sa vyžaduje. Po uskladnení prístroja pri veľmi nízkej teplote môže byť potrebná dlhšia doba zahrievania.</p>



Krok	Pokyny
<p>7.4.2</p>	<p>Skontrolujte úroveň nabitia batérie koncentrátora</p> <p>2.1 Po úplnom spustení koncentrátora indikátor na displeji zhasne.</p> <p>2.2 V tomto okamihu sa na displeji, kde sa predtým nachádzala ikona «počkajte, prosím» (✳️), zobrazí percento batérie.</p> <p>2.3 Ak je batéria vybitá, pripojte koncentrátor k externému zdroju napájania, ako je opísané v kroku 2.4, alebo ho vymeňte za plne nabitú batériu.</p> <p>2.4 Ak bola batéria vybratá, vráťte sa k časti 3.6, časť 4, «Nabíjanie batérie koncentrátora», kde nájdete kroky na opätovné nabitie batérie.</p>
<p>7.4.3</p>	<p>Nastavte prietok koncentrátora</p> <p>3.1 Nastavenie (nastavenia) prietoku vám predpíše váš ošetrojúci lekár alebo klinický lekár.</p> <p>3.2 Pomocou tlačidiel nastavenia «+» alebo «-» nastavte požadované nastavenie.</p> <p>3.3 Aktuálne nastavenie sa zobrazí na displeji.</p> <p>DÔLEŽITÉ: Pri zmene nastavenia prietoku môžete počuť rozdiel vo zvukových signáloch, je to normálne.</p> <p>NENASTAVUJTE koncentrátor na nastavenia prietoku, ktoré vám nepredpísal lekár.</p> <div data-bbox="998 594 1511 808" data-label="Image"> </div> <div data-bbox="1023 884 1461 1060" data-label="Text"> <p>Prietokovú rýchlosť vám predpisuje lekár; je to «dávka» kyslíka. Príliš vysoká alebo príliš nízka miera môže nakoniec viesť k ujme na zdraví.</p> </div>

7.4.4 Použitie koncentrátora

- 4.1 Umiestnite nosovú kanylu pod nos tak, aby malé hadičky boli nasmerované do nosa, a pevne zaistite hadičky okolo uší podľa pokynov výrobcu kanyly.
- 4.2 Dýchajte nosom.
- 4.3 Po rozpoznaní každého vdychu bliká zelená kontrolka.
- 4.4 Nosová kanyla musí byť správne umiestnená na tvári a treba dýchať nosom.
- 4.5 Zariadenie zaznamená začiatok vdychu a dodá dávku kyslíka v presnom čase, keď sa nadýchnete. Zariadenie bude zaznamenávať každý vdych a pokračovať v dodávaní kyslíka týmto spôsobom.
- 4.6 Keď sa zmení frekvencia vášho dýchania, zariadenie tieto zmeny rozpozná a bude dodávať kyslík podľa vašej potreby.

NEPOUŽÍVAJTE koncentrátor, ak:

- Necítite sa dobre alebo sa cítite nepríjemne.
- Koncentrátor nedáva signál o kyslíkovom pulze.
- Nemôžete počuť a/alebo pocítiť kyslíkový pulz.
- Nepočujete zvukové signály.

NIE:

- nesmiete fajčiť alebo používať otvorený oheň vo vzdialenosti menšej ako 6,56 stôp / 2 m od koncentrátora.
- nefajčíte počas používania koncentrátora.
 - Ak fajčíte, nezabudnite vypnúť koncentrátor, vybrať kanylu a opustiť miestnosť, v ktorej sa nachádza kanyla alebo koncentrátor. Ak nie je možnosť opustiť miestnosť, je potrebné počkať 10 minút po zastavení prívodu kyslíka.
- nenechávajte nosovú kanylu na postelnej prikrývke alebo na vankúšoch kresla.

DÔLEŽITÉ: Ak dýchate veľmi často, zariadenie môže vynechať jeden vdych, čo vyvolá dojem, že zariadenie nefunguje správne. Je to normálne, pretože zariadenie potrebuje čas na zistenie a sledovanie zmeny rytmu dýchania. Zariadenie rozpozná ďalší vdych a začne dodávať kyslík v potrebnom rytme.



Informácie o starostlivosti o kanylu nájdete v pokynoch výrobcu kanyly alebo sa riadte radami zdravotníckeho pracovníka.

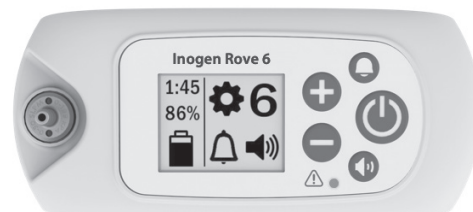

7.4.5

Dodatočne: použite príslušenstvo na prenášanie koncentrátora

Ak chcete použiť prenosnú tašku (CA-500):

5.1 Pripojte batériu.

5.2 Zariadenie vložte do prenosnej tašky cez spodný otvor so zipsom tak, aby koncovka kanyly smerovala nahor na pravej prednej strane.

5.3 Zapnite spodný otvor na zips

DÔLEŽITÉ: Skontrolujte, či sú oba vstupné otvory viditeľné cez otvorené sieťové panely na bokoch tašky a či je výstupný otvor viditeľný z otvoreného sieťového panelu na prednej strane tašky.

5.4 Predmety, ako sú náhradné kanyly alebo identifikačné karty, môžete uložiť do vrecka na zips pod prednou chlopňou prenosnej tašky.

DÔLEŽITÉ: Túto tašku možno pripevniť na rukoväť batožiny alebo vozíka.

Môžete si zakúpiť a používať batoh (CA-550).

5.5 Vložte zariadenie do týchto vreciek tak, aby filtre častíc neboli zakryté a aby bol prístupný prívod napájania.

Batoh nie je súčasťou balenia systému, ale je možné ho zakúpiť samostatne.



7.4.6

Vypnite koncentrátor

6.1 Zariadenie vypnite stlačením a podržaním tlačidla napájania.

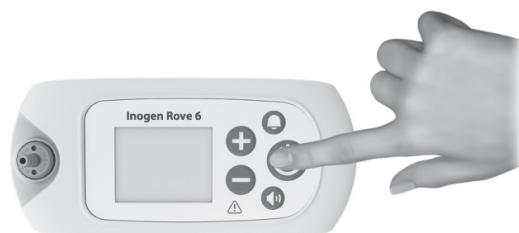

7.5 USKLADNENIE KONCENTRÁTORA

Krok	Pokyny
7.5.1	<p>Uskladnenie koncentrátora</p> <p>1.1 Vyberte batériu z koncentrátora.</p> <p>1.2 Skladujte koncentrátor, batériu a napájacie príslušenstvo na chladnom a suchom mieste.</p> <p>1.3 Batériu je potrebné skladovať nabitú na 40-50 %.</p> <p>NESKLADUJTE pri teplotách nižších ako 41°F (5°C) alebo vyšších ako 95°F (35°C) počas dlhšej doby.</p> <p>NEUMIESTŇUJTE predmety na otvorený alebo zabalený koncentrátor.</p>

7.6 REAGOVANIE NA ALARMY

UPOZORNENIE:

Ak nie ste schopní počuť alebo vidieť alarmy, nemáte normálnu hmatovú citlivosť alebo nemôžete oznámiť nepríjemné pocity, pred použitím tohto zariadenia sa poraďte so svojím lekárom.

Stlačením tlačidla zvončeka aktivujete (zapnete) a deaktivujete (vypnete) alarm detekcie absencie dychu (no-breath-detect alarm). Keď je zapnutý zvukový alarm detekcie absencie dychu (pretože koncentrátor nezaznamenal dych počas 60 sekúnd, viz časť 8: Alarmy pre alarmové stavy detekcie absencie dychu), koncentrátor vydá tri zvukové signály opakujúce sa každých 25 sekúnd a žltá kontrolka bude blikať. Keď sa spustí tento alarm, koncentrátor začne dodávať impulzy kyslíka rýchlosťou 20 bolusov za minútu. Keď je zvukový alarm detekcie absencie dychu vypnutý, koncentrátor bude reagovať rovnakým spôsobom, keď sa nezaznamená žiadny dych počas 60 sekúnd, ALE nebudú sa opakovať 3 zvukové signály. Či už je režim detekcie absencie dychu zapnutý alebo vypnutý, nemá to vplyv na funkčnosť iných alarmov alebo upozornení zariadenia.

Dôležité: Alarmový systém sa testuje počas spúšťania do prevádzky. Musíte vidieť, ako sa nakrátko rozsvietia všetky výstražné kontrolky a zaznie zvukový signál. Ak máte podozrenie, že alarmy fungujú nesprávne, obráťte sa na svojho dodávateľa, aby overil, či alarmy fungujú správne.

7.7 CESTOVANIE S KONCENTRÁTOROM

FAA povoľuje používanie tohto zariadenia na palube väčšiny amerických lietadiel.

DÔLEŽITÉ: Pacient je zodpovedný za to, aby sa informoval u konkrétneho leteckého dopravcu pri vnútroštátnom a medzinárodnom cestovaní.

Pri cestovaní so zariadením si nezapíšte vziať so sebou napájací zdroj striedavého prúdu a externú nabíjačku batérií (ak ju máte). Odporúča sa používať externé napájanie (t. j. pripojenie do elektrickej siete) vždy, keď je k dispozícii, aby sa batéria plne nabila.

Vezmite si so sebou dostatok nabitých batérií na napájanie koncentrátora najmenej na 150 % predpokladaného trvania letu, času na zemi pred letom a po ňom, bezpečnostných prehliadok, prestupov a priemerného odhadu neočakávaných meškaní. Upozorňujeme, že podľa predpisov FAA musia byť všetky náhradné batérie samostatne zabalené a chránené proti skratu a prepravované len v príručnej batožine na palube lietadla.

Napájací zdroj striedavého prúdu sa nemôže používať na nabíjanie batérie zariadenia na palube lietadla. Ak cestujete autobusom, vlakom alebo loďou, informujte sa u svojho dopravcu o dispozícii napájacieho portu.

8. SLOVNÍK INDIKÁTOROV ALARMU A IKON ZARIADENIA





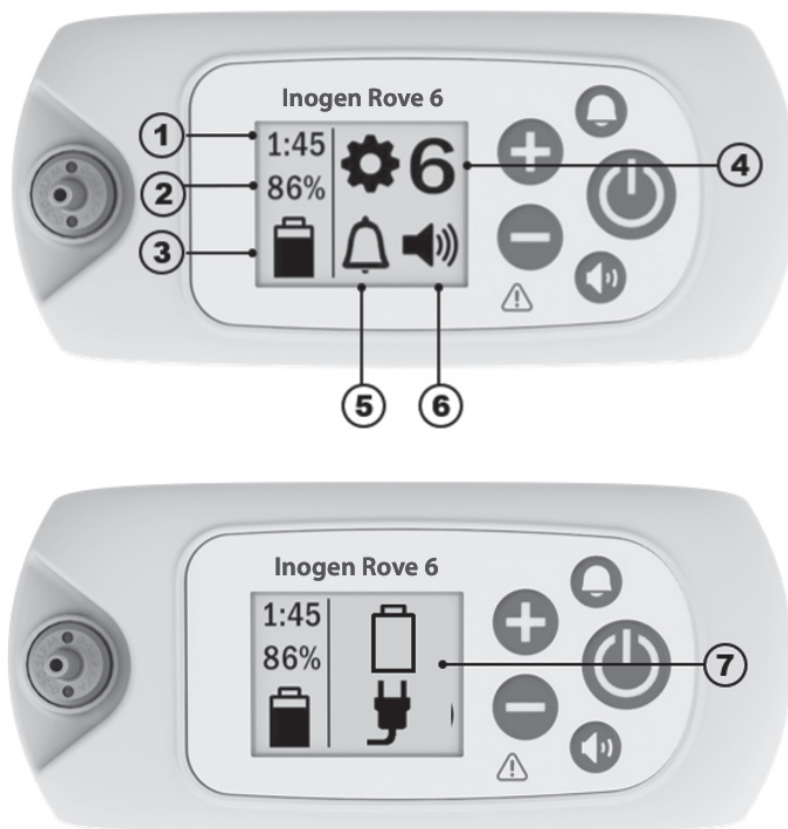

8.1 PREHLADOVÁ INFORMÁCIA

Zariadenie používa ikony a alarmy na informovanie o stave. Tento slovník popisuje všetky ikony a alarmy na správnu interpretáciu stavu zariadenia.







1	Ikona stavu batérie č. 1: zobrazuje, koľko približne času zostáva do konca aktuálneho stavu nabitia batérie pri aktuálnom nastavení prietoku	2	Ikona stavu batérie č. 2: zobrazuje % nabitia batérie
3	Ikona informácií o batérii a napájacom zdroji: zobrazuje informácie o tom, či je vložená batéria, o úrovni nabitia batérie, či je výrobok pripojený k napájacemu zdroju a či sa batéria nabíja. Zoznam ikon nájdete v časti «Napájanie».	4	Nastavenie prietoku: zobrazuje, pri akom nastavení prietoku zariadenie pracuje, od 1 do 6
5	Ikona alarmu detekcie absencie dychu: zobrazuje informáciu o tom, či je zvukový alarm zapnutý alebo vypnutý	6	Ikona hlasitosti: zobrazuje úroveň hlasitosti alarmu
7	Informačné ikony alebo ikony alarmu: informačné signály alebo vizuálne ikony alarmu. Môže sa to zobrazit' ako jedna alebo viacero ikon a môže to byť sprevádzané zvukovými signálmi.		

8.2 IKONY REŽIMOV





	Zvukový alarm detekcie absencie dychu je zapnutý.		Zvukový alarm detekcie absencie dychu je vypnutý (OFF). Toto je predvolený stav alarmu.
	Úroveň zvukového signálu 1		Úroveň zvukového signálu 3
	Úroveň zvukového signálu 2		Úroveň zvukového signálu 4





8.3 IKONY BLUETOOTH (PRE MODELY S BLUETOOTH)

	Bluetooth je vypnutý.		Bluetooth je zapnutý.
	Párovanie s aplikáciou Inogen Connect.		Koncentrátor je odpojený od mobilného zariadenia.

8.4 INFORMAČNÉ IKONY

Nasledujúce ikony nie sú sprevádzané zvukovým signálom ani zmenou stavu kontroliek.

Ikony na displeji	Popis a činnosti (ak je to potrebné)
	Nastavenie prietoku «X» zobrazuje nastavený prietok (napr. nastavenie 2).
	Indikátor «počkajte, prosím» Tento symbol sa zobrazí počas spúšťania koncentrátora. Po krátkom štartovacom cykle sa začne zahrievanie trvajúce do dvoch minút. V tomto čase sa začne zvyšovať koncentrácia kyslíka, ale jej hodnota môže byť nižšia, ako sa vyžaduje.
HH:MM	Zostávajúca výdrž batérie «HH:MM» zobrazuje približnú výdrž batérie pri danom zostávajúcom nabití v hodinách:minútach (napr. 1:45).
	Stav nabitia a nabíjania batérie Tento symbol označuje, že batéria je nainštalovaná a nabíja sa. Úplný zoznam symbolov nabíjania batérie nájdete v časti «Nabíjanie batérie s koncentrátorom» (časť 3.6.4).
	Stav úrovne nabitia batérie Tento symbol zobrazuje úroveň nabitia batérie (v tomto príklade približne 50 %). Viz časť "Kontrola stavu batérie pri inštalácii na zariadenie" (časť 3.6.2).
XX%	% nabitia batérie Tento symbol sa zobrazí, keď je koncentrátor pripojený k sieti a používa sa na nabíjanie batérie (nepoužíva sa na produkciu kyslíka). Je normálne, že pri plne nabitej batérii sa po odpojení externého napájania zobrazí hodnota medzi 95 % a 100 %. Tento stav predlžuje životnosť batérie.

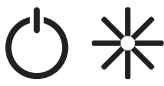
Ikony na displeji	Popis a činnosti (ak je to potrebné)
	<p>Vynulovanie sita (kolónky)</p> <p>Tento symbol sa zobrazí, keď je potrebná údržba kolónky a po jej výmene.</p>
	<p>Úspešné vynulovanie sita</p> <p>Tento symbol sa zobrazí po úspešnom vynulovaní kolónok sita.</p>
	<p>Prebieha prenos denníka údajov alebo prebieha aktualizácia (len v aplikácii)</p> <p>Tento symbol sa zobrazuje počas prenosu všetkých denníkov údajov a aktualizácií softvéru iniciovaných prostredníctvom aplikácie Inogen Connect.</p>
	<p>Úspešný prenos denníka údajov (len v aplikácii)</p> <p>Tento symbol sa zobrazuje po úspešnom dokončení prenosu denníka údajov prostredníctvom aplikácie Inogen Connect.</p>
Nasledujúce zobrazené ikony sú sprevádzané jedným krátkym zvukovým signálom.	
	<p>Počkajte, zariadenie sa vypína</p> <p>Tlačidlo napájania bolo stlačené na 2 sekundy. Vykonáva sa vypnutie systému koncentrátora.</p>
<p>HH:MM Vx.x:SN</p>	<p>Čas používania (HH:MM), zobrazená verzia softvéru a sériové číslo (Vx.x:SN)</p> <p>Zobrazí sa, keď sa počas prevádzky koncentrátora na päť sekúnd stlačilo tlačidlo zvukového alarmu «Detekcia absencie dychu» (tlačidlo zvončeka).</p>

8.5. ALARMY

Počas prevádzky koncentrátor kontroluje rôzne parametre a aktivuje intelektuálny alarmový systém porúch koncentrátora. Na zníženie pravdepodobnosti výskytu falošných alarmov sa používajú matematické algoritmy a časové oneskorenia, ktoré zabezpečujú správne oznámenie abnormálnej situácie. Ak sa súčasne vyskytnú viacero alarmových stavov, zobrazí sa alarm s najvyššou prioritou. Upozorňujeme, že nereagovanie na príčinu alarmového stavu môže mať za následok len neprijemné pocity alebo vratné drobné zranenia (napr. znížený prísun kyslíka alebo popáleniny). V prípade signálu alarmu sa pokúste odstrániť problém a/alebo prepnúť na záložný zdroj kyslíka.

UPOZORNENIE!

Riziko zranenia alebo poškodenia

- Zvukové alarmy upozorňujú používateľa na vznik problémov. Na zabezpečenie počuteľnosti zvukových signálov alarmu je potrebné stanoviť maximálnu prípustnú vzdialenosť, do ktorej sa môže používateľ od neho vzdialiť, a to v závislosti od úrovne okolitého hluku. Presvedčte sa, že zariadenie je umiestnené na mieste, kde je možné počuť alebo vidieť signály alarmu, ak sa vyskytnú.

V nasledujúcej časti je zoznam a popis všetkých možných alarmových stavov. Alarmový systém je určený na upozornenie prevádzkovateľa pri prenášaní zariadenia v taške cez rameno alebo pri umiestnení zariadenia v dosahu prípustnej nosovej kanyly.

Pri spustení zariadenie vykoná automatickú kontrolu alarmového systému, zapne všetky LED diódy a nakrátko aktivuje zvukový signál. Ak sa po pripojení batérie vytiahne sieťová zástrčka, alarmy budú fungovať normálne. Ak chýba batéria alebo zariadenie nie je pripojené k napájaniu striedavým alebo jednosmerným prúdom, alarmy sa neaktivujú z dôvodu nedostatku napájania. Pri pripojenej batérii nebude mať výpadok napájania kratší ako 30 sekúnd žiadny vplyv na alarmový systém.

DÔLEŽITÉ: Ak sa súčasne vyskytne viacero alarmových stavov, zobrazí sa alarm s najvyššou prioritou.

DÔLEŽITÉ: Nereagovanie na príčinu alarmového stavu v prípade alarmov s nízkou, strednou a vysokou prioritou môže mať za následok len nepríjemné pocity alebo vratné drobné poranenia, ktoré sa vyvinú počas času dostatočnom na prepnutie na záložný zdroj kyslíka.



8.5.1 DENNÍK ALARMOV

Zariadenie vedie pre pacienta prístupný denník alarmov, ktorý umožňuje prístup k poslednému alarmu a jeho zobrazenie na LCD displeji (okrem alarmov «detekcie absencie dychu», «skontrolujte kanylu», «nízka úroveň nabitia batérie / pripojte zástrčku» a «vybitá batéria / pripojte zástrčku»). Denník alarmov sa uchováva v pamäti aj po úplnej strate napájania zariadenia. Ak chcete získať prístup k denníku alarmov, skontrolujte, či je koncentrátor zapojený a vypnutý. Stlačte a podržte tlačidlo plus (+) po dobu 5 sekúnd. Prípadne môžete denník alarmov nájsť na záložke «Advanced» (Rozšírené) aplikácie Inogen Connect v časti «Error Recall» (Vyvolanie chýb).

Akonáhle sa aktivuje nový signál alarmu, prepíše predchádzajúci signál alarmu. Denník alarmov sa uchováva v pamäti aj po vypnutí zariadenia. Čas, ktorý uplynul od výskytu chyby, sa zobrazí spolu s posledným signálom alarmu v denníku alarmov. Okrem toho zariadenie vedie denník údržby a opráv, ku ktorému pacient nemá prístup.

8.5.2 INFORMAČNÉ SIGNÁLY (ÚROVEŇ 1)

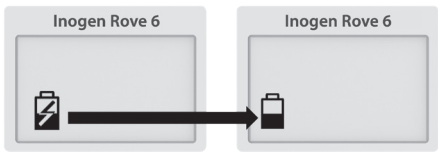
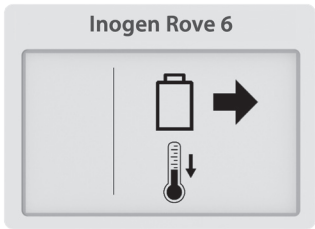
Nasledujúce varovné oznámenia sú sprevádzané **jedným krátkym zvukovým signálom**.

Ikona na displeji	Popis	Pokyny
	<p>Porucha napájania alebo výpadok externého napájania</p> <p>Batéria sa prestala nabíjať a zariadenie sa preplo na napájanie z batérie. Časom sa batéria vybije.</p>	<p>Pripojte napájací zdroj, aby ste mohli pokračovať v nabíjaní batérie.</p>
	<p>Prehriatie batérie</p> <p>Vyberte a ochladte batériu.</p>	<p>Pred opätovným použitím je potrebné batériu vybrať a ochladiť.</p>
	<p>Chyba batérie</p> <p>Skontrolujte batériu.</p>	<p>Skontrolujte, či je batéria správne pripojená a zacvaknutá na koncentrátor, západka musí byť v zatvorenej polohe. Ak tá istá batéria opakovane zlyháva, vymeňte ju za novú alebo batériu vyberte a zapnite koncentrátor prostredníctvom externého zdroja napájania.</p>



8.5.3 SIGNÁLY S NÍZKOU PRIORITOU (ÚROVEŇ 2)

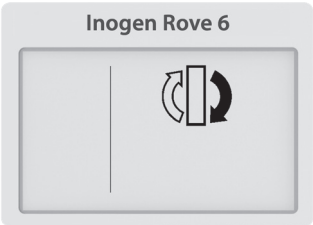
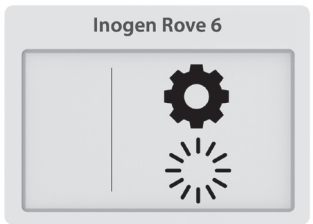

Nasledujúce alarmy s nízkou prioritou sú sprevádzané **jedným zvukovým signálom** a **stálym svitom žltej kontrolky**.

Ikona na displeji	Popis	Pokyny
	Vymeňte kolónky Výmena kolónky sa vyžaduje do 30 dní.	Obráťte sa na dodávateľa zariadenia a dohodnite sa na servise a/alebo si objednajete nové kolónky od výrobcu.
	Rozšírené spustenie Koncentrácia kyslíka je <87 % po dvoch minútach od spustenia prístroja a počas poslednej minúty bolo zistených najmenej 10 vdychov.	Počkajte niekoľko minút a skontrolujte, či sa koncentrácia kyslíka zlepšila (signál alarmu zmizne). Ak stav bude pretrvávajúť, spustí sa sekundárny signál alarmu. Postupujte podľa pokynov pre tento alarm alebo sa obráťte na dodávateľa zariadenia. Ak sa pri spustení často vyskytuje alarm, môže to znamenať, že bude čoskoro potrebná údržba (výmena kolónky).

8.5.4 SIGNÁLY S NÍZKOU PRIORITOU (ÚROVEŇ 3)

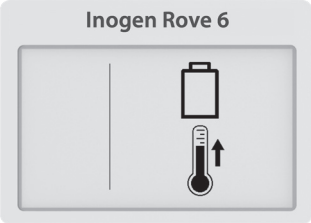

Nasledujúce alarmy s nízkou prioritou sú sprevádzané **dvojitým zvukovým signálom** a **stálym svitom žltej kontrolky**.



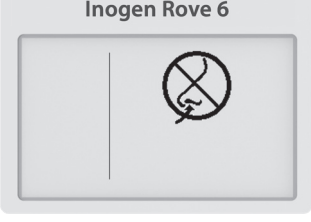

Ikona na displeji	Popis	Pokyny
	Nízky stav nabitia batérie, pripojte sa k sieti Batéria je vybitá a do konca prevádzky zostáva menej ako 10 minút.	Pripojte externý zdroj napájania, vypnite a vložte plne nabitú batériu.
	Nízky obsah kyslíka Koncentrátor produkoval kyslík na mierne nízkej úrovni (<82 %) po dobu 10 minút.	Ak stav pretrváva, kontaktujte dodávateľa zariadenia.
	Je potrebná údržba Je potrebné čo najskôr vykonať údržbu výrobku. Koncentrátor je v prevádzke podľa špecifikácií a môže sa naďalej používať.	Kontaktujte dodávateľa zariadenia a objednajete si údržbu.

Ikona na displeji	Popis	Pokyny
	<p>Pozor! Prehriatie batérie</p> <p>Dosiahnutie maximálnej teploty batérie, keď je zariadenie napájané z batérie.</p>	<p>Ak je to možné, premiestnite zariadenie na chladné miesto alebo k nemu pripojte externý zdroj napájania a vyberte batériu. Ak stav pretrváva, kontaktujte dodávateľa zariadenia.</p>
	<p>Pozor! Vysoká teplota systému</p> <p>Teplota koncentrátora sa blíži k hraničnej hodnote.</p>	<p>Ak je to možné, premiestnite zariadenie na chladné miesto. Skontrolujte, či vo vstupných a výstupných kanáloch nie sú žiadne prekážky a či je filter čistý. Ak stav pretrváva, kontaktujte dodávateľa zariadenia.</p>

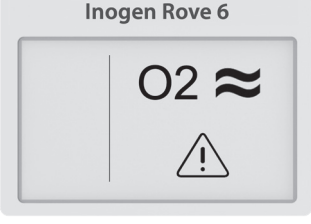
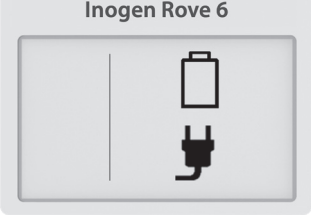
8.5.5 SIGNÁLY SO STREDNOU PRIORITOU (ÚROVEŇ 4)

Nasledujúce alarmy strednej priority sú sprevádzané **tromi zvukovými signálmi** opakovanými každých 25 sekúnd a **blikaním žltej kontrolky**.

Ikona na displeji	Popis	Pokyny
	<p>Dych sa nezaznamenal: skontrolujte kanylu</p> <p>Koncentrátor nezaznamenal dych počas 60 sekúnd.</p>	<p>Skontrolujte, či je kanyla pripojená k zariadeniu bez zalomenia hadičky a kanyly a či je kanyla správne umiestnená v nose.</p>
	<p>Zlyhanie kyslíkového systému</p> <p>Výstupná koncentrácia kyslíka je nižšia ako 50 % počas 10 minút.</p>	<p>Ak porucha pretrváva, prepnite na záložný zdroj kyslíka a kontaktujte svojho dodávateľa.</p>
	<p>Zlyhanie dodávky kyslíka</p> <p>Dýchanie je zaznamenané, ale nie je zaznamenaný potrebný prívod kyslíka.</p>	<p>Ak porucha pretrváva, prepnite na záložný zdroj kyslíka a kontaktujte svojho dodávateľa.</p>
	<p>Batéria je úplne vybitá, pripojte ju k sieti</p> <p>Nedostatočné nabitie batérie koncentrátora. Koncentrátor sa vypne a prestane dodávať kyslík.</p>	<p>Pripojte externý zdroj napájania alebo vložte plne nabitú batériu. Ak je zariadenie vypnuté, stlačte a podržte tlačidlo napájania, aby ste ho opäť zapli.</p>

Ikona na displeji	Popis	Pokyny
	<p>Prehriatie batérie</p> <p>Prekročenie maximálnej teploty batérie, keď je zariadenie napájané z batérie. Koncentrátor sa vypne a prestane dodávať kyslík.</p>	<p>Ak je to možné, premiestnite zariadenie na chladné miesto a vypnite a znovu zapnite napájanie. Skontrolujte, či vo vstupných a výstupných kanáloch nie sú žiadne prekážky a či je filter čistý. Ak porucha pretrváva, prepnite na externý zdroj napájania alebo záložný zdroj kyslíka a kontaktujte dodávateľa.</p>
	<p>Vysoká teplota systému</p> <p>Príliš vysoká teplota koncentrátora. Koncentrátor sa vypne a prestane dodávať kyslík.</p>	<p>Skontrolujte, či vo vstupných a výstupných kanáloch nie sú žiadne prekážky a či je filter čistý. Ak porucha pretrváva, prepnite na záložný zdroj kyslíka a kontaktujte dodávateľa.</p>
	<p>Zlyhanie snímača</p> <p>Porucha kyslíkového snímača zariadenia.</p>	<p>Pokračovanie v používaní zariadenia je povolené. Ak porucha pretrváva, kontaktujte dodávateľa zariadenia.</p>
	<p>Systém v studenom stave</p> <p>Systém je studený (<math><2^{\circ}\text{C}</math>). Koncentrátor sa vypne a prestane dodávať kyslík.</p>	<p>Presuňte zariadenie na teplé miesto a pred zapnutím ho nechajte zahriať. Ak porucha pretrváva, prepnite na záložný zdroj kyslíka a kontaktujte dodávateľa.</p>
	<p>Chyba systému</p> <p>Tvorba kyslíka v koncentrátore sa zastavila, zariadenie sa vypína.</p>	<p>Prepnite na záložný zdroj kyslíka a kontaktujte dodávateľa zariadenia.</p>

9. ODSTRANOVANIE PORÚCH

Problém	Možná príčina	Odporúčané riešenie
<p>Akýkoľvek problém sprevádzaný nápisom na displeji zariadenia, svetelným a/alebo zvukovým signálom</p>	<p>Viz slovník ikon a signálov alarmu zariadenia</p>	<p>Viz slovník ikon a signálov alarmu zariadenia</p>

Problém	Možná příčina	Odporúčané riešenie
Zariadenie sa nezapína po stlačení tlačidla zapnutia/vypnutia	Batéria je vybitá alebo chýba	Pripojte externý zdroj napájania, vymeňte batériu za plne nabitú batériu
	Nesprávne pripojenie napájacieho zdroja striedavého prúdu	Skontrolujte pripojenie napájacieho zdroja, skontrolujte, či zelená kontrolka LED svieti nepretržite
	Nesprávne pripojenie napájacieho kábla jednosmerného prúdu	Skontrolujte pripojenie napájacieho kábla jednosmerného prúdu na zariadení a v zapalovači cigariet alebo pomocnom napájacom kábli jednosmerného prúdu
	Porucha	Kontaktujte svojho dodávateľa zariadenia
Chýba prívod kyslíka	Zariadenie nie je zapnuté	Zariadenie zapnite stlačením tlačidla Zapnúť/Vypnúť
	Kanyla je pripojená nesprávne alebo je skrútená/upchatá	Skontrolujte kanylu a jej pripojenie ku koncovke zariadenia
Nie je pripojené k Bluetooth	Iné zariadenia môžu spôsobovať rušenie alebo sú zariadenia príliš ďaleko od seba.	Odsuňte koncentrátor ďalej od ostatných elektronických zariadení a/alebo ho priblížte k mobilnému zariadeniu.

10. ČISTENIE, ÚDRŽBA A STAROSTLIVOSŤ

Prevádzkovateľ musí vykonávať pravidelné vizuálne kontroly zariadenia. ISO 80601-2-67, odsek 201.79.2.12

UPOZORNENIE!

Riziko smrti, zranenia alebo poškodenia

- NEVYKONÁVAJTE servisné alebo údržbárske práce, keď je zariadenie v prevádzke.
- JE NEPRÍPUSTNÉ zariadenie alebo jeho príslušenstvo rozoberať alebo vykonávať akúkoľvek inú údržbu, než je uvedená v časti o prevádzke; v opačnom prípade môže dôjsť k úrazu elektrickým prúdom a záruka zaniká. Neodstraňujte etiketu na ochranu pred neoprávnenou manipuláciou. V prípade iných porúch, ako sú opísané v tejto príručke, sa obráťte na dodávateľa zariadenia, aby vám autorizovaný personál vykonal servis.
- NEPOUŽÍVAJTE iné kolónky než tie, ktoré sú uvedené v tejto používateľskej príručke. Použitie nešpecifikovaných kolónok môže spôsobiť ohrozenie bezpečnosti a/alebo zhoršiť výkon zariadenia a viesť k zániku záruky.
- Používajte len náhradné diely odporúčané výrobcom, aby ste zabezpečili správnu funkciu a predišli riziku požiaru a popálenia.
- Je potrebná pravidelná vizuálna kontrola zariadenia, aby sa zabezpečilo, že na vystavených súčiastkach nie sú viditeľné žiadne poškodenia. Typická vizuálna kontrola zahŕňa:
 - Konektory batérie - nemali by byť ohnuté alebo deformované.
 - Koncovka kanyly - musí byť rovná a úplne priliehať ku krytu.
 - Kryt - musí byť úplne usadený a bezpečne upevnený, bez prasklín alebo iných viditeľných poškodení.
 - Filtre pevných častíc - mali by byť na svojom mieste a zbavené nečistôt, prachu alebo iných prekážok.
 - Filter jemných častíc - mal by byť bezpečne upevnený a na svojom mieste.

Náhradné diely si môžete zakúpiť u výrobcu na webovej stránke www.inogen.com alebo zavolaním na číslo 1-877-466-4364.

10.1 VÝMENA KANYLY

Nosová kanyla sa musí pravidelne vymieňať podľa pokynov výrobcu. O pravidelnosti výmeny kanyly sa informujte u svojho lekára alebo dodávateľa zariadenia.

10.2 ČISTENIE KRYTU

NEBEZPEČNÉ!

Riziko zranenia alebo poškodenia

Kvapalina môže poškodiť vnútorné komponenty koncentrátora a jeho zariadenia. Aby ste zabránili poškodeniu alebo zraneniu elektrickým prúdom:

- Pred čistením vypnite koncentrátor a odpojte napájací kábel zo zásuvky.
- NEDOVOLUJTE, aby sa do vstupného alebo výstupného otvoru vzduchu dostal akýkoľvek čistiaci prostriedok.
- NEPOSTREKÁVAJTE ani neaplikujte čistiace prostriedky priamo na skrinku.
- NEUMÝVAJTE zariadenie pomocou hadice.
- NEPONÁRAJTE zariadenie ani príslušenstvo do kvapaliny

UPOZORNENIE!

Riziko smrti, zranenia alebo poškodenia

Drsné chemické látky môžu poškodiť koncentrátor a filtre

- NEČISTITE povrchy alkoholom alebo výrobkami na jeho báze (izopropylalkohol), koncentrovanými prostriedkami na báze chlóru (etylénchlorid), prostriedkami na ropnej báze alebo inými agresívnymi chemickými látkami. Používajte len jemný tekutý čistiaci prostriedok na umývanie riadu.

Pravidelne čistite kryt nasledujúcim spôsobom:

1. Skontrolujte, či je koncentrátor vypnutý a či je vybratý z prenosnej tašky.
2. Vonkajšiu časť krytu môžete čistiť tkaninou navlhčenou jemným tekutým čistiacim prostriedkom s vodou.
3. Pred vrátením koncentrátora do prenosnej tašky alebo batohu a pred jeho použitím ho nechajte vyschnúť na vzduchu alebo použite suchú utierku.

DÔLEŽITÉ: Vonkajšie časti zariadenia by sa mali čistiť každý týždeň; príslušenstvo by sa malo čistiť podľa potreby. Pred odovzdaním novému pacientovi dôkladne vyčistite vonkajší povrch zariadenia a vymeňte výstupný filter.

10.3 ČISTENIE A VÝMENA FILTRA (RP-501)

Časticové filtre sa musia čistiť **tyždenne**, aby sa zabezpečilo ľahké prúdenie vzduchu.





Čistenie:

1. Odstráňte filtre častíc z oboch sacích koncov zariadenia.
2. Pred opätovným použitím vyčistite filtre častíc jemným tekutým čistiacim prostriedkom a vodou, opláchnite ich vo vode a úplne vysušte.

Ak chcete zakúpiť ďalšie filtre častíc, obráťte sa na dodávateľa zariadenia alebo na spoločnosť Inogen.

10.4 VÝMENA KONCOVKY KANYLY A VÝSTUPNÉHO FILTRA (RP-506)

Koncovka kanyly spája cestu plynu s kanylou, zatiaľ čo výstupný filter je navrhnutý na ochranu používateľa pred vdychovaním malých častíc pri používaní zariadenia. Výstupný filter sa nachádza za koncovkou kanyly a je potrebné ho vymeniť pri výmene pacienta alebo pri výmene koncovky kanyly. Ak chcete vymeniť koncovku kanyly a výstupný filter, postupujte takto:

Krok	Pokyny	
1	1.1 Otočením maticového kľúča proti smeru hodinových ručičiek odskrutkujte koncovku kanyly.	
2	2.1 Odstráňte koncovku kanyly.	
3	3.1 Skontrolujte, či vo vnútri nezostali žiadne nečistoty. 3.2 Vložte novú integrovanú kanylu a výstupný filter.	
4	4.1 Otáčajte maticovým kľúčom v smere hodinových ručičiek, kým sa koncovka kanyly nezafixuje. Neutahujte príliš silno.	

10.5 VÝMENA POISTKY NAPÁJACIEHO KÁBLA JEDNOSMERNÉHO PRÚDU (RP-125)

Napájací kábel jednosmerného prúdu zo zapalovača cigariet má poistku. Ak je napájací kábel jednosmerného prúdu pripojený k funkčnému zdroju napájania, ale zariadenie nie je napájané, možno bude potrebné vymeniť poistku.

UPOZORNENIE

NEBEZPEČENSTVO UDUŠENIA: pri výmene poistky sú odkryté malé súčiastky, držte zariadenie mimo dosahu malých detí a domácich zvierat.



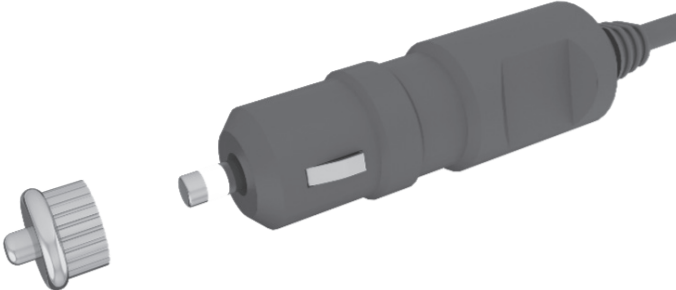

- **KRITICKÉ ROZMERY POISTKY:** nesprávne zvolený rozmer náhradnej poistky môže byť príčinou požiaru alebo nedostatočnej ochrany zariadenia. Vymieňajte iba za poistky rovnakého typu a menovitých hodnôt.
- **ELEKTRICKÁ RANA:** Pred pokusom o výmenu poistky úplne odpojte kábel.
- Nezavesujte na zástrčku žiadne príslušenstvo ani držiaky na príslušenstvo.





Pre výmenu poistky:

Krok	Pokyny	
1	1.1 Odskrutkujte uzáver, odstráňte viečko. V prípade potreby použite náradie.	
2	2.1 Odstráňte uzáver, viečko a poistku.	
3	3.1 Pružina by mala zostať vo vnútri tela adaptéra zapalovača cigariet. 3.2 Ak je pružina odstránená, pred vložením náhradnej poistky ju najprv vložte späť.	
4	4.1 Nainštalujte náhradnú poistku. 4.2 Znovu nasadte hrot. 4.3 Skontrolujte, či je poistný krúžok správne nasadený a dotiahnutý.	

10.6 VÝMENA KOLÓNKY

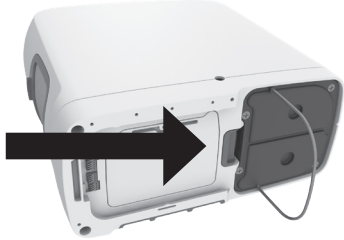
Zariadenie je naprogramované tak, aby vás upozornilo, keď je potrebné vymeniť kolónky (viz časť «Alarmy»). Kolónky je potrebné zakúpiť od výrobcu alebo poskytovateľa služieb a sú navrhnuté tak, aby ich pacient mohol ľahko vymeniť podľa nižšie uvedených pokynov:

Krok	Popis	
1	1.1 Vypnite zariadenie stlačením a podržaním tlačidla napájania.	
2	2.1 Ak bolo zariadenie použité, vyberte ho z prepravnej tašky.	
3	3.1 Vyberte batériu zo zariadenia.	
4	4.1 Položte zariadenie na bok tak, aby bola viditeľná jeho spodná strana. 4.2 Kolónky sú umiestnené na jednej strane zariadenia.	

Krok	Popis	
5	<p>5.1 Odstráňte kolónky zatlačením západky smerom od kolónok.</p> <p>5.2 Podržaním tlačidla západky v otvorenej polohe vysuňte sústavu kolónky zo zariadenia zdvihnutím a potiahnutím kovovej rukoväte.</p>	
6	<p>6.1 Úplne odstráňte kolónky zo zariadenia zatahnutím za kovovú vyťahovaciu rukoväť smerom von.</p> <p>6.2 Obe kolónky sa odstránia ako jeden kus.</p>	
7	<p>7.1 Pri inštalácii nových kolónok najprv odstráňte štyri (4) protiprachové krytky z nových kolónok.</p> <p>7.2 Skontrolujte, či sa pod prachovými krytkami nenachádza prach alebo nečistoty.</p>	
8	<p>8.1 Nové kolónky vložte do zariadenia ihneď po odstránení protiprachových krytiiek.</p> <p>8.2 Zatlačte na kolónky, až kým západka počuteľne necvakne a nevráti sa do zatvorenej polohy.</p> <p>8.3 Zatlačte a sklopte kovovú rukoväť v jednej rovine so spodnou stranou kolónok.</p> <p>NENECHÁVAJTE: konce kolónok odkryté.</p>	

DÔLEŽITÉ: Je potrebné oznámiť zariadeniu, že ste vymenili kolónky. Môžete to urobiť prostredníctvom samotného zariadenia alebo pomocou aplikácie Inogen Connect.

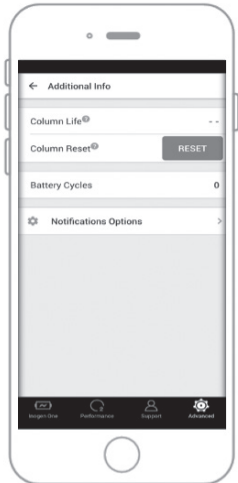
Krok	Popis	
<p>9</p>	<p>Obnovenie kolónok prostredníctvom zariadenia</p> <p>9.1 Pripojte zariadenie k napájaniu striedavým prúdom, ale zariadenie NEZAPÍNAJTE.</p> <p>9.2 Stlačte a podržte tlačidlá plus (+) a (-) mínus po dobu 5 sekúnd. Na displeji sa zobrazí informačná ikona «vynulovanie sita».</p> <p>9.3 Pustite tlačidlá, keď sa na displeji zobrazí ikona «vynulovanie sita».</p> <p>9.4 Stlačte raz tlačidlo zvončeka. Na displeji sa zobrazí informačná ikona «úspešné vynulovanie sita».</p> <p>9.5 Stlačením a podržaním tlačidla napájania zapnete zariadenie.</p>	
<p>10</p>	<p>Obnovenie kolónok prostredníctvom aplikácie Inogen Connect</p> <p>10.1 Otvorte aplikáciu Inogen Connect v mobilnom zariadení alebo tablete.</p> <p>10.2 Prejdite na obrazovku <i>Advanced</i>.</p> <p>10.3 Kliknite na tlačidlo <i>Additional Information</i> (Ďalšie informácie).</p> <p>10.4 Kliknite na tlačidlo <i>Column Reset</i> (Obnovenie kolónok).</p>	

10.7 STAROSTLIVOSŤ A ÚDRŽBA BATÉRIE

Lítium-iónové batérie si vyžadujú špeciálnu starostlivosť, aby sa zabezpečila ich správna prevádzka a dlhá životnosť. Používajte len batérie, ktoré sú kompatibilné s vaším zariadením.

- **Uchovávajte v suchu:** Vždy chráňte batérie pred tekutinami. Ak dôjde k navlhnutiu batérie, okamžite ju prestaňte používať a zlikvidujte ju predpísaným spôsobom.
- **Vplyv teploty na prevádzku batérie:** Batéria napája zariadenie za väčšiny podmienok okolitého prostredia. Pre predĺženie životnosti batérie sa vyhýbajte dlhodobej prevádzke batérie pri teplotách nižších ako 5° C (41° F) alebo vyšších ako 35° C (95° F).
- **Ukladanie batérie:** Ak sa batéria nepoužíva, vyberte ju zo zariadenia, aby ste zabránili jej neúmyselnému vybitiu. Batériu skladujte na chladnom a suchom mieste. Skladujte s nabitím aspoň 40-50 %. Batérie by sa mali nabíjať do plného stavu a vybiť na 0 % aspoň raz za 90 dní, aby sa zachovala ich maximálna životnosť. Vyhnite sa skladovaniu batérie zariadenia pri extrémnych teplotách pod -4° F (-20° C) alebo nad 140° F (60° C) na akýkoľvek čas.
- **Likvidácia batérie:** Informácie o správnej likvidácii batérie získate od svojho dodávateľa. Lítium-iónové batérie, rovnako ako všetky nabíjateľné batérie, sú recyklovateľné a nesmú sa spaľovať.

10.8 ŽIVOTNOSŤ

Predpokladaná životnosť zariadenia je 5 rokov, s výnimkou sít (plastových kolónok), ktorých predpokladaná životnosť je 1 rok, a batérií, ktorých predpokladaná životnosť je 500 úplných cyklov nabitia/vybitia.

11. PREPOJENIE ZARIADENIA S APLIKÁCIOU CONNECT



Aplikácia Inogen Connect spáruje váš prenosný koncentrátor kyslíka s mobilným zariadením alebo tabletom pomocou technológie Bluetooth. Nie je dostupná v každej krajine - pre viac informácií kontaktujte svojho dodávateľa zariadenia.



DÔLEŽITÉ: aplikácia nemá nahradiť panel používateľského rozhrania, ktorý je hlavným zdrojom informácií, na ktorý by sa mal pacient pri používaní zariadenia obrátiť.

DÔLEŽITÉ: Prepojenie prístroja Inogen Rove 6 s pripojením Bluetooth, ktoré zahŕňa iné zariadenia, by mohlo viesť k doteraz neidentifikovaným rizikám pre pacientov, prevádzkovateľov alebo iné tretie osoby. Zodpovedná organizácia by mala tieto riziká identifikovať, analyzovať, vyhodnotiť a kontrolovať. Následné zmeny pripojenia Bluetooth by mohli priniesť nové riziká a vyžadovať si ďalšiu analýzu. Zmeny v pripojení Bluetooth zahŕňajú:

- Zmeny v konfigurácii Bluetooth.
- Pripojenie ďalších zariadení k pripojeniu Bluetooth.
- Odpojenie zariadení od pripojenia Bluetooth.
- Aktualizácia zariadení pripojených k pripojeniu Bluetooth.
- Modifikácia zariadení pripojených k pripojeniu Bluetooth.

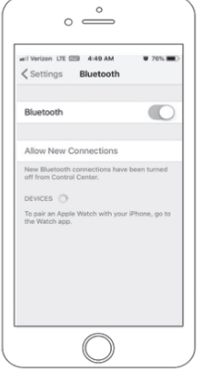
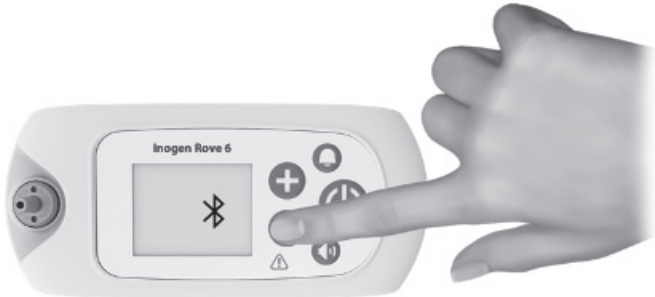
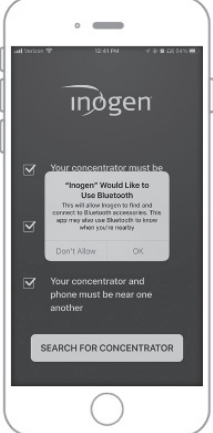
11.1 PREPOJENIE ZARIADENIA S MOBILNOU APLIKÁCIOU

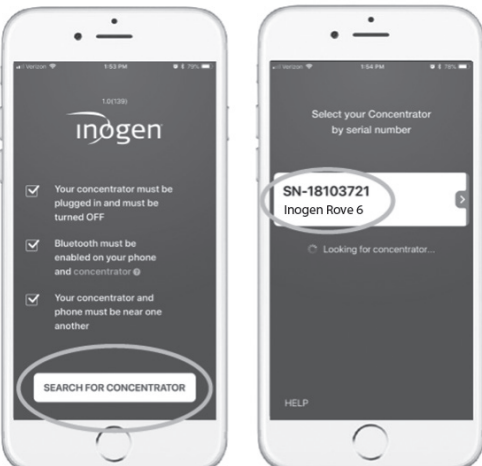
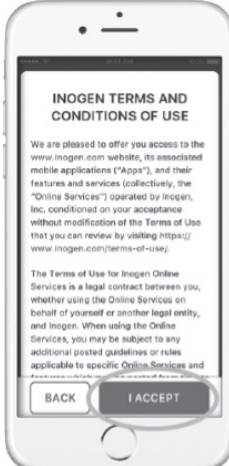
Krok	Popis	
1	<p>Stiahnite si aplikáciu Inogen Connect</p> <p>1.1 V smartfóne alebo tablete vyhľadajte «Inogen Connect» v obchode App Store (Apple) alebo Google Play (Android).</p>	
2	<p>Prepnite zariadenie do režimu čakania</p> <p>2.1 Pripojte napájací kábel striedavého prúdu k prenosnému koncentrátoru kyslíka</p> <p>2.2 Zapojte ho do elektrickej zásuvky.</p> <p>2.3 NEZAPÍNAJTE zariadenie.</p>	
3	<p>Skontrolujte, či je v mobilnom zariadení alebo tablete zapnutá funkcia Bluetooth</p> <p>3.1 Prejdite do menu <i>Settings</i> (Nastavenia)</p> <p>3.2 Kliknite na <i>Bluetooth</i></p> <p>3.3 Zapnite «ON» pomocou posuvníka</p>	
4	<p>Aktivujte Bluetooth vo svojom zariadení</p> <p>4.1 Skontrolujte, či zariadenie <u>nie je</u> zapnuté.</p> <p>4.2 Stlačte a podržte tlačidlo mínus, kým sa na displeji nezobrazí ikona Bluetooth.</p>	
5	<p>Spárujte koncentrátor s mobilným zariadením alebo tabletom</p> <p>5.1 Otvorte aplikáciu Connect vo svojom mobilnom zariadení.</p> <p>5.2 Stlačením tlačidla OK potvrdte pripojenie Bluetooth.</p>	

Krok	Popis	
	<p>5.3 Nájdite svoj jedinečný kód poskytovateľa</p> <p>5.3.1 V prípade nákupu od spoločnosti Inogen: kód poskytovateľa bude uvedený v potvrdzujúcom e-maile alebo na faktúre</p> <p>5.3.2 V prípade nákupu od poskytovateľa služieb domácej starostlivosti alebo inej tretej strany: kód poskytovateľa bude uvedený v dokumentoch, ktoré vám poskytol.</p> <p>5.4 Zadajte kód poskytovateľa ručne alebo naskenovaním kódu QR.</p>	
	<p>5.5 Vyhľadajte svoj koncentrátor a sériové číslo kliknutím na tlačidlo «Search for Concentrator» (Hľadať koncentrátor), ktoré sa nachádza v spodnej časti obrazovky.</p> <p>5.6 Po nájdení zariadenia kliknite na príslušné sériové číslo.</p>	
	<p>5.7 Prečítajte si Podmienky používania.</p> <p>5.8 Ak sa rozhodnete prijať, stlačte I Accept (Prijímam) v dolnej časti obrazovky.</p> <p>DÔLEŽITÉ: Ak nesúhlasíte s Podmienkami používania, nebudete môcť pokračovať v párovaní koncentrátora s mobilným zariadením.</p>	
	<p>5.9 Stlačením a podržaním tlačidla zvončeka dokončíte párovanie. Môže to trvať niekoľko minút.</p> <p>NEZATVÁRAJTE aplikáciu počas párovania.</p>	

Krok	Popis	
6	<p>Párovanie dokončené. Používajte zariadenie ako obyčajné.</p> <p>6.1 Po dokončení párovania môžete koncentrátor zapnúť a normálne ho používať.</p> <p>6.2 Informácie zobrazené na obrazovke aplikácie Inogen Connect sa budú líšiť v závislosti od aktuálneho stavu prenosného koncentrátora kyslíka.</p> <p>Viac informácií nájdete na stránke www.Inogen.com/app.</p>	

11.2 KYBERNETICKÁ BEZPEČNOSŤ

Za bezpečnosť zdravotníckych pomôcok sú spoločne zodpovední pacienti, dodávatelia a výrobcovia zdravotníckych pomôcok. Nedodržanie kybernetickej bezpečnosti môže mať za následok narušenie funkčnosti zariadenia, stratu dostupnosti alebo celistvosti údajov alebo vystavenie iných pripojených zariadení alebo sietí bezpečnostným ohrozeniam.

Pri používaní aplikácie Inogen Connect je dôležité skontrolovať nasledujúce skutočnosti:

- Skontrolujte, či je váš operačný systém aktualizovaný
- Skontrolujte, či je vaša aplikácia aktualizovaná
- Nezabudnite aktivovať heslá
- Vypnite koncentrátor Bluetooth, ak nie je spárovaný s aplikáciou Inogen Connect

Aplikácia Inogen Connect App je kompatibilná s týmito zariadeniami: iPhone 6 a novší; iPad Air, iPad Air 2, iOS 9 a novší, Samsung S5 a novší; Nexus 5, Nexus 6, Nexus 9, Android 6 a novší.

12. OPRAVA A LIKVIDÁCIA ZARIADENIA

12.1 OPRAVA

Nepokúšajte sa zariadenie opravovať, pokiaľ nie je v tejto príručke uvedené inak. Obráťte sa na svojho dodávateľa domáceho kyslíka alebo na výrobcu.

12.2 LIKVIDÁCIA ZARIADENIA

Pri likvidácii a recyklácii zariadenia a príslušenstva sa riadte miestnymi predpismi. Ak platia predpisy o OEEZ, nevyhadzujte ho do netriedeného komunálneho odpadu. V rámci Európy sa obráťte na autorizovaného zástupcu EÚ, ktorý vám poskytne pokyny na likvidáciu. Batéria obsahuje lítium-iónové články a je potrebné ju recyklovať. Batéria sa nesmie spaľovať.

13. OBMEDZENÁ ZÁRUKA

Na zariadenie sa vzťahuje 3-ročná záruka (viz faktúru). Spoločnosť Inogen poskytuje záruku na Výrobok, že pri bežnom používaní a servise a pri správnej údržbe nebude mať chyby materiálu a spracovania počas doby uvedenej v záručnom liste dodanom s Výrobkom, pričom táto doba začína plynúť od dátumu prvej dodávky. Pojem «Dátum prvej dodávky» použitý v tomto dokumente znamená pôvodný dátum dodania Výrobku spoločnosťou Inogen Zákazníkovi. Záruky podľa tohto dokumentu poskytuje spoločnosť Inogen len pôvodnému Zákazníkovi Výrobkov a sú neprenosné. Aby boli obmedzené záruky podľa tohto dokumentu účinné, vyžaduje sa originálny doklad o kúpe Výrobkov a doklad totožnosti Zákazníka. Aby bola obmedzená záruka uvedená v tomto dokumente účinná, Zákazník musí skontrolovať každý Výrobok do dvoch (2) dní od jeho dodania a pred jeho použitím. Zákazník súhlasí s tým, že záruky poskytnuté spoločnosťou Inogen v súvislosti s Výrobkom sú podmienené používaním Výrobku v súlade s poskytnutými pokynmi spoločnosti Inogen a že v opačnom prípade záruky zaniknú. Jediná zodpovednosť spoločnosti Inogen a jediný a výlučný prostriedok nápravy zo strany Zákazníka, ktorý vznikne v súvislosti s Výrobkom, vrátane porušenia záruky, sa podľa rozhodnutia spoločnosti Inogen obmedzuje na opravu alebo výmenu Výrobku alebo jeho časti vrátenej spoločnosti Inogen na náklady Zákazníka. Táto záruka platí len vtedy, ak Zákazník písomne oznámi spoločnosti Inogen vadu Výrobku bezprostredne po jej zistení a v rámci záručnej lehoty. Výrobky môže vrátiť len Zákazník, a to len spolu s identifikačným číslom RMA vydaným spoločnosťou Inogen. Spoločnosť Inogen nebude zodpovedná za žiadne údajné porušenie záruky, o ktorom spoločnosť Inogen rozhodne, že vzniklo z dôvodu, na ktorý sa nevzťahuje táto záruka. Konečné rozhodnutie o existencii a/alebo príčine akejkoľvek údajnej chyby urobí spoločnosť Inogen.

Na kolónky, nabíjateľné batérie, prenosnú tašku a napájacie príslušenstvo sa vzťahuje záruka len na obdobie 1 roka.

Celé vyhlásenie o záruke nájdete na stránke www.inogen.com/warranty

14. OCHRANNÉ ZNÁMKY A ZRIEKNUTIE SA ZODPOVEDNOSTI

14.1 OCHRANNÁ ZNÁMKA

Všetky ochranné známky sú majetkom príslušných vlastníkov.

14.2 ZRIEKNUTIE SA ZODPOVEDNOSTI

Informácie v tomto dokumente boli starostlivo preskúmané a považujú sa za spoľahlivé. Výrobca si okrem toho vyhradzuje právo vykonať zmeny na všetkých výrobkoch uvedených v tomto dokumente s cieľom zlepšiť ich čitateľnosť, funkčnosť alebo konštrukciu. Výrobca nepreberá žiadnu zodpovednosť vyplývajúcu z aplikácie alebo použitia akéhokoľvek výrobku alebo schémy opísanej v tomto dokumente; nevzťahuje sa ani na žiadne licencie vyplývajúce z jeho patentových práv, ani na práva iných osôb.

14.3 TENTO DOKUMENT

Informácie v tomto dokumente sa môžu zmeniť bez predchádzajúceho upozornenia. Tento dokument obsahuje dôverné informácie, ktoré sú chránené autorskými právami. Žiadna časť tohto dokumentu sa nesmie reprodukovať žiadnym spôsobom, celá ani po častiach (okrem krátkych výňatkov v recenziách a vedeckých článkoch), bez predchádzajúceho písomného súhlasu výrobcu. Pozorne si prečítajte a oboznámte sa so všetkými príručkami dodanými s výrobkom.

14.4 PODPORA

Ak máte otázky týkajúce sa informácií uvedených v tejto príručke alebo bezpečnej prevádzky tohto zariadenia, kontaktujte svojho dodávateľa domáceho kyslíka alebo distribútora.

15. TECHNICKÝ POPIS

15.1 TECHNICKÉ ŠPECIFIKÁCIE

Prenosný kyslíkový koncentrátor Inogen Rove 6 (model č. IO-501)	
Izolácia siete	Odstraňte vstupný napájací kábel jednosmerného prúdu a batériu zo zariadenia.
Rozmery so štandardnou batériou	7,2 x 3,3 x 8,2 palca (18,3 x 8,3 x 20,5 cm)
Rozmery s doplnkovou batériou	7,2 x 3,3 x 9 palcov (18,3 x 8,3 x 22,9 cm)
Hmotnosť so štandardnou batériou	4,8 funtov (2,2 kg)
Hmotnosť s doplnkovou batériou	5,8 funtov (2,6 kg)
Nominálna úroveň zvuku	39 dBA pri nastavení 2 (MDS-Hi) Maximálny akustický výkon systému 62 dBA Maximálny akustický tlak systému 54 dBA Typický najnižší akustický tlak alarmu 62,3 dBA (meraný v prenosnej taške) Typický najvyšší akustický tlak alarmu 67,5 dBA (meraný v prenosnej taške) (akustický tlak meraný vo vzdialenosti 1 metra podľa normy ISO 3744)
Čas zahrievania	2 minúty
Koncentrácia kyslíka*	90 % + 6 % a - 3 % pri všetkých nastaveniach
Vdychová spúšťacia tlaková citlivosť	<0,12 cm H ₂ O
Nastavenia regulácie prietoku	Nastavenie pulznej dávky 1,2,3,4,5,6
Maximálny výstupný tlak	< 22 psi 18,7 psi (129 kPa) ± 10 %
Napájanie striedavým prúdom	100 až 240 VAC, 50 až 60 Hz Automatické snímanie 2,0 - 1,0 A
Napájanie jednosmerným prúdom	13,5-15,0 VDC, 100 W Maximálne napätie: 12,0 až 16,8 VDC (+ 0,5)
Typ batérie	Lítium-iónové
Nabíjateľná batéria:	12,0 až 16,8 VDC (± 0,5 V)
Čas opätovného nabitia batérie	Štandardné (BA-500 a BA-508): do 3 hodín Rozšírené (BA-516): do 4 hodín
Prevádzková teplota**	5 až 40° C (41 až 104° F)
Prevádzková vlhkosť	15 % až 90 %, bez kondenzácie
Prevádzkový atmosférický tlak	70 kPa až 106 kPa
Prevádzková nadmorská výška**	0 až 10 000 stôp (0 až 3048 metrov)
Prepravná a skladovacia teplota	-13 až 158° F (-25 až 70° C)
Prepravná a skladovacia vlhkosť	Do 90 %, bez kondenzácie Skladujte v suchom prostredí.
Neistoty merania:	Pulzné objemy: ± 15 % menovitého objemu Tlak: ± 0,03 psi (celkový) / ± 0,05 cm H ₂ O (citlivosť vdychového spúšťača) Koncentrácia kyslíka: ± 3 % (bez zohľadnenia teploty, atmosférického tlaku alebo času od kalibrácie meradla)

*Založené na atmosférickom tlaku 101,3 kPa (14,69 psi) pri 20 °C (68° F) a v suchom stave (STPD).

**Prevádzka mimo týchto prevádzkových špecifikácií môže obmedziť schopnosť koncentrátoru splniť požiadavky na koncentráciu kyslíka pri vyšších nastaveniach litrového prietoku.

15.2 NASTAVENIA PRIETOKU PULZNÉHO PLNENIA*

Pulzné plnenie Inogen Rove 6 na nastavenie prietoku (ml/vdych ± 15% podľa ISO 80601-2-67)						
POČET VDYCHOV ZA MINÚTU	1	2	3	4	5	6
10	21,6	43,4	65,7	85,8	104,5	123,1
15	14,2	29,2	43,3	56,7	69,2	82,1
20	10,9	22,1	32,9	43,2	52,9	62,4
25	8,9	17,5	26,7	35,0	42,9	50,7
30	7,4	14,8	22,0	29,3	36,0	42,6
35	6,3	12,8	18,8	25,0	30,4	36,7
40	5,4	11,3	16,6	21,7	26,5	31,6
CELKOVÝ OBJEM ZA MINÚTU (ml/min)	210	420	630	840	1050	1260

15.3 INFORMÁCIE O ELEKTROMAGNETICKEJ KOMPATIBILITE (EMC)

UPOZORNENIE!

Riziko smrti, zranenia alebo poškodenia

- Použitie iného príslušenstva, snímačov a káblov, ako sú špecifikované alebo dodané výrobcom tohto zariadenia, môže mať za následok zvýšenie elektromagnetických emisií alebo zníženie elektromagnetickej stability tohto zariadenia a spôsobiť nesprávnu prevádzku.
- Vyhnite sa vystaveniu známym zdrojom EMI (elektromagnetického rušenia), ako sú diatermia, litotripsa, elektrokauterizácia, RFID (rádiofrekvenčná identifikácia) a elektromagnetické bezpečnostné systémy, ako sú systémy proti krádeži/elektronický dohľad nad predmetmi, detektory kovov. Upozorňujeme, že prítomnosť zariadení RFID pritom nemusí byť zrejímavá. Ak máte podozrenie na takéto rušenie, ak je to možné, presuňte zariadenie tak, aby ste maximalizovali vzdialenosti.
- Prenosné rádiové komunikačné zariadenia (vrátane periférnych zariadení, ako sú anténne káble a externé antény) by sa nemali používať bližšie ako 30 cm (12 palcov) od akejkoľvek časti zariadenia vrátane káblov špecifikovaných výrobcom. V opačnom prípade by mohlo dôjsť k zhoršeniu výkonu tohto zariadenia.
- Zariadenie by sa nemalo používať v blízkosti iných zariadení alebo by sa nemalo skladovať s inými zariadeniami. Ak je potrebné použitie v susedstve alebo v stohu, je potrebné zariadenie pozorovať, aby sa overila jeho normálna prevádzka. Ak prevádzka nie je normálna, zariadenie alebo iné zariadenie by sa malo premiestniť.

Zdravotnícke elektrické zariadenia sa musia inštalovať a používať v súlade s informáciami o EMC uvedenými v tejto príručke.

Toto zariadenie bolo testované a vyhovuje limitom EMC špecifikovaným v norme IEC 60601-1-2. Tieto limity sú navrhnuté tak, aby poskytovali primeranú ochranu pred elektromagnetickým rušením v typickom domácom prostredí.

Tento koncentrátor obsahuje IC modul vysielača: 2417C-BX31A. Obsahuje identifikátor FCC: N7NBX31A. Toto zariadenie je v súlade s časťou 15 pravidiel FCC. Prevádzka tohto zariadenia podlieha nasledujúcim dvom podmienkam: (1) toto zariadenie nesmie spôsobovať škodlivé rušenie; (2) toto zariadenie musí akceptovať akékoľvek rušenie vrátane rušenia, ktoré môže spôsobiť nežiaducu prevádzku.

15.3.1 PRÍRUČKA A VYHLÁSENIE VÝROBCU - ODOLNOSŤ VOČI RUŠENIU

Koncentrátor je určený na použitie v elektromagnetickom prostredí domácností, inštitúcií, vozidiel, vlakov, lietadiel, lodí a iných dopravných prostriedkov. Používateľ koncentrátora by sa mal uistiť, že sa používa v takomto prostredí. Počas testovania odolnosti uvedeného nižšie bude Rove 6 naďalej dodávať kyslík v súlade so špecifikáciou.

Test odolnosti	IEC 60601 Testovacia úroveň	Pokyny pre elektromagnetické prostredie
Vedené rádiové vlny IEC 61000-4-6	3 Vrms 150 kHz až 80 MHz 6 Vrms ISM a amatérske frekvencie	Prenosný kyslíkový koncentrátor Rove 6 je vhodný do elektromagnetického prostredia typických domácností, inštitúcií, vozidiel, vlakov, lietadiel, lodí a iných dopravných prostriedkov.
Vyžarované rádiové vlny IEC 61000-4-3	10V/m 80 MHz až 2,7 GHz	
Elektrostatický výboj (ESD) IEC 61000-4-2	± 8 kV kontakt ± 2, 4, 6, 8 a 15 kV vzduch	Podlahy by mali byť drevené, betónové alebo z keramických dlaždíc. Ak sú podlahy pokryté syntetickým materiálom, relatívna vlhkosť by mala byť aspoň 30 %.
Rýchly elektrický prechod/výbuch IEC 61000-4-4	± 2 kV pre napájacie vedenia	Kvalita elektrickej siete by mala zodpovedať kvalite typickej pre domácnosť, inštitúcie, vozidlá a iné dopravné a mobilné prostredia.
Impulz IEC 61000-4-5	± 1 kV vedenie(-a) k vedeniu(-iam)	Kvalita elektrickej siete by mala zodpovedať kvalite typickej pre domácnosť, inštitúcie, vozidlá a iné dopravné a mobilné prostredia.
Poklesy napätia, krátke prerušenia a kolísanie napätia na vstupných sieťach IEC 61000-4-11	0 % UT pre 0,5 cyklu pri uhloch 0°, 45°, 90°, 135°, 180°, 225°, 270° a 315°. 0 % UT pre 1 cyklus 70% UT pre 25/30 cyklov 0 % UT pre 200/300 cyklov	Kvalita elektrickej siete by mala zodpovedať kvalite typickej pre domácnosť, inštitúcie, vozidlá a iné dopravné a mobilné prostredia. Ak používateľ zariadenia Rove 6 vyžaduje nepretržitú prevádzku v prípade výpadku napájania z elektrickej siete, odporúča sa, aby bolo zariadenie napájané z neprerušovaného zdroja napájania.
Magnetické pole pri priemyselnej frekvencii (50/60 Hz) IEC 61000-4-8	30 A/m	Výkonové magnetické polia by mali byť na úrovni charakteristickej pre typickú domácnosť, inštitúcie, vozidlá a rôzne mobilné prostredia. Neočakáva sa, že magnetické polia s výkonovou frekvenciou z bežných spotrebičov v domácnosti budú mať vplyv na zariadenie.

POZNÁMKA: UT je napätie v sieti striedavého prúdu pred privedením skúšobného napätia.

15.3.2 PRÍRUČKA A VYHLÁSENIE VÝROBCU - ELEKTROMAGNETICKÉ EMISIE

Koncentrátor je určený na použitie v domácnostiach, inštitúciách, vozidlách a iných dopravných a mobilných prostrediach. Používateľ koncentrátora by mal zabezpečiť, aby sa používal v takomto prostredí.

Test emisií	Zhoda	Pokyny pre elektromagnetické prostredie
VF emisie CISPR 11	Skupina 1	Rádiofrekvenčnú energiu využíva koncentrátor len na svoje vnútorné funkcie. Preto sú jeho VF emisie veľmi nízke a nie je pravdepodobné, že by spôsobovali rušenie okolitých zariadení.
VF emisie CISPR 11	Trieda B	Koncentrátor je vhodný na použitie v akejkoľvek lokalite vrátane obytných domov a budov priamo pripojených k nízkonapäťovej distribučnej elektrickej sieti, ktorá zásobuje obytné domy.
Harmonické emisie IEC 61000-3-2	Trieda A	
Kolísanie napätia / emisie blikania IEC 61000-3-3	Vyhovuje	

IZOLAČNÉ ZARIADENIE

Externý napájací zdroj poskytuje možnosť odpojenia, ak je do napájacieho zdroja integrovaný vstup striedavého prúdu.





16 TECHNICKÉ ŠPECIFIKÁCIE A SÚLAD S NORMAMI PRE BEZDRÔTOVÉ PRIPOJENIE

16.1. ŠPECIÁLNA SKUPINA PRE BLUETOOTH (SIG) ZÁKLADNÁ RÝCHLOSŤ BLUETOOTH / ZVÝŠENÁ RÝCHLOSŤ PRENOSU DÁT (BR/EDR) ŠPECIÁLNA SKUPINA PRE BLUETOOTH (SIG) BLUETOOTH S NÍZKOU SPOTREBOU ENERGIE (BLE)

Špecifikácia	Charakteristika
Zhoda so štandardom	Bluetooth™ 4.2 BR/EDR a BLE
Efektívny vyžiarený výkon VF	7 dBm
Prevádzkový rozsah	≤ 7.62m
Modulácia	DQPSK A DPSK
Šírka pásma prijímacieho úseku	2,400 až 2,485 GHz

Viz vyhlásenia FCC, Kanady a Taiwanu























16.2 INFORMÁCIE O SCHVÁLENÍ VYSIELAČA

Krajina	Schválenie	
USA	Identifikátor FCC: N7NBX31A	
Kanada	ISED: 2417C-BX31A - IC: 12246A-BM71S2 - HVIN: BM71BLES1FC2	
Európa	RED	
Japonsko	MIC: 003-180196	Contains transmitter module with certificate number:  R 003-180196
Kórea	KCC: R-C-SWK-BX31A	 MSIP-CRM-mcp-BM71BLES1FC2
Taiwan	NCC č: CCAN16LP0011T7	 CCAN16LP0011T7
Čína	Identifikátor CMIIT: 2018DJ6590	
Brazília	ANATEL: 06670-18-01568	<div style="border: 1px solid black; padding: 5px;"> <p>Modelo: RN4871</p>  <p>06670-18-01568</p> <p>"Este equipamento não tem direito à proteção contra interferência prejudicial e não pode causar interferência em sistemas devidamente autorizados".</p> </div> <div style="border: 1px solid black; padding: 2px; margin-top: 5px;"> <p>Este producto contém a placa Modelo RN4871 código de homologação ANATEL 02699-19-08759.</p> </div>

16.3 POTENCIÁL ROZHLASOVÉHO/TELEVÍZNEHO RUŠENIA

Krajina	Vyhlásenia
USA	<ul style="list-style-type: none"> • Toto zariadenie bolo testované a vyhovuje limitom pre digitálne zariadenia triedy B podľa časti 15 pravidiel FCC. • Tieto limity sú navrhnuté tak, aby poskytovali primeranú ochranu pred škodlivým rušením v obytných priestoroch. Toto zariadenie generuje, využíva a môže vyžarovať rádiovú frekvenciu, a ak nie je nainštalované a používané v súlade s pokynmi, môže spôsobiť škodlivé rušenie rozhlasovej komunikácie. Neexistuje však žiadna záruka, že v konkrétnom prostredí nedôjde k rušeniu. Ak toto zariadenie spôsobuje škodlivé rušenie rozhlasového alebo televízneho príjmu, čo možno zistiť vypnutím a zapnutím zariadenia, používateľovi sa odporúča, aby sa pokúsil odstrániť rušenie jedným alebo viacerými z nasledujúcich spôsobov: <ul style="list-style-type: none"> ◦ Zmeňte orientáciu alebo umiestnenie prijímacej antény. ◦ Zvýšte vzdialenosť medzi zariadením a prijímačom. ◦ Zariadenie pripojte do zásuvky v inom obvode, než do ktorého je pripojený prijímač. ◦ Obráťte sa na predajcu alebo skúseného technika pre opravy rádii/televízorov.
Kanada	<p>Toto zariadenie obsahuje vysielateľ(e)/prijímač(e) oslobodené od licencie, ktoré spĺňajú požiadavky licencie RSS oslobodenej od licencie Kanady pre inovácie, vedu a hospodársky rozvoj. Prevádzka tohto zariadenia podlieha nasledujúcim dvom podmienkam:</p> <ul style="list-style-type: none"> • Toto zariadenie nesmie spôsobovať rušenie. • Toto zariadenie musí akceptovať akékoľvek rušenie vrátane rušenia, ktoré môže spôsobiť neželanú prevádzku zariadenia. <p>L'émetteur/récepteur exempt de licence contenu dans le présent appareil est conforme aux CNR d'Innovation, Sciences et Développement économique Canada applicables aux appareils radio exempts de licence. L'exploitation est autorisée aux deux conditions suivantes:</p> <ul style="list-style-type: none"> • L'appareil ne doit pas produire de brouillage. • L'appareil doit accepter tout brouillage radioélectrique subi, même si le brouillage est susceptible d'en compromettre le fonctionnement.
Taiwan	<p>注意！ 依據 低功率電波輻射性電機管理辦法 第十二條 經型式認證合格之低功率射頻電機， 非經許可， 公司、商號或使用者均不得擅自變更頻率、加大 功率或變更原設計 之特性及功能。 第十四條 低功率射頻電機之使用不得影響飛航安 全及干擾合法通信； 經發現有干擾現象時，應立即停用，並改善至無 干擾時方得繼續使用。 前項合法通信，指依電信規定作業之無線電信。 低功率射頻電機須忍受合法通信或工業、科學及 醫療用電波輻射性 電機設備之干擾。</p>

17. SYMBOLY

	V súlade s federálnymi predpismi USA je predaj tohto zariadenia povolený len na lekársky predpis. Môže sa uplatňovať aj v iných krajinách		Uchovávajte v suchu
	Aplikovaná časť typu BF		Používajte len v interiéri alebo na suchom mieste, nenamáčajte
	Zariadenie triedy II		Napájanie striedavým prúdom
	Zákaz otvoreného ohňa (koncentrátor); nespálujte (batéria).		Napájanie jednosmerným prúdom
	Zákaz fajčenia		Pozrite si návod na použitie/katalóg
	Žiadny olej alebo tuk		Výrobca
	Dovozca		Splnomocnený zástupca v Európskom spoločenstve/Európskej únii
	Osvedčenie Agentúry pre elektrickú bezpečnosť		Označuje použitie automobilového napájacieho kábla jednosmerného prúdu (BA-306)
	Európska zhoda		Označuje, že nie je určený na použitie v prostredí MRI
	Výrobca tohto POC určil, že toto zariadenie spĺňa všetky platné požiadavky FAA na prepravu a používanie POC na palube lietadla.		Federálna komunikačná komisia
	Zdravotnícke zariadenie		Jedinečná identifikácia zariadenia
IP22	Chránené pred dotykom prstov a predmetov väčších ako 0,5 palca (12,5 mm). Ochrana proti kvapkám vody padajúcim pod uhlom menším ako 15 stupňov od vertikály.		Sériové číslo
	Označuje rozsah vlhkosti, ktorej môže byť zdravotnícka pomôcka bezpečne vystavená		Webová stránka s informáciami pre pacientov. Niektoré informácie na použitie sú k dispozícii na webovej stránke
	Varovanie alebo upozornenie. Je potrebné venovať pozornosť.		Katalógové číslo
	Obal je recyklovateľný		Posúdenie zhody v Spojenom kráľovstve
	Vyhovuje smernici o recyklácii odpadových elektrických a elektronických zariadení/obmedzení používania určitých nebezpečných látok v elektrických a elektronických zariadeniach (WEEE/RoHS).		Uvádza maximálne a minimálne teplotné limity, pri ktorých sa má zariadenie skladovať, prepravovať alebo používať.
	Dátum výroby		Obmedzenie atmosférického tlaku, ktorému môže byť zdravotnícke zariadenie bezpečne vystavené (pracovný tlak)
	Obsah		Táto strana hore
	CH Splnomocnený zástupca		



Inogen, Inc.
301 Coromar Drive
Goleta, CA 93117
Toll Free: 877-466-4362
+1-805-562-0515 (Outside the USA)

E-mail: info@inogen.net
www.inogen.com

 United States



EMERGO EUROPE
Prinsessegracht 20
2514 AP, The Hague
The Netherlands



UK Responsible Person:
Emergo Consulting (UK) Limited
c/o Cr360 – UL International
Compass House, Vision Park Histon
Cambridge CB24 9BZ
United Kingdom

Independent Living Specialists
Unit 1 / 12 Mars Road
Lane Cove West NSW 2066
Tel: 02 9427 4995

BOC Limited
10 Julius Avenue, North Ryde,
NSW 2113,
Australia
Tel: 1800 050 999
988 Great South Road,
Penrose Auckland,
New Zealand
Tel: 0800 699 2273

Air Liquide Healthcare
Level 4, Suite 3-4 247 Coward Street
Mascot NSW 2020
Tel: 1300 360 202